

TT2000

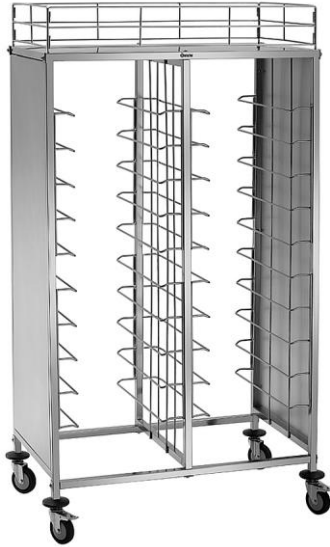

300187

Bartscher GmbH
Franz-Kleine-Str. 28
D-33154 Salzkotten
Tyskland

tel. +49 5258 971-0
fax: +49 5258 971-120
Service nummer: +49 5258 971-197
www.bartscher.com

Version: 3.0

Skapandedatum: 2024-08-21

Original bruksanvisning

Tekniska parametrar

Namn:	Bricktransportvagn TT2000
Artikelnummer:	300187
Material:	rostfritt stål
Antal rack:	20
Avstånd mellan rack i mm:	120
Lastkapacitet för ett gejderpar i kg:	10
Mått uppställningsyta (bredd x djup) i mm:	450 x 560
Höjd racken i mm:	154
Bärförmåga uppställningsyta max, i kg:	10
Total lastkapacitet, max i kg:	80
Antal svängbara hjul:	4
Svängbara hjul med broms:	2
Hjuldiameter i mm:	100
Antal hjulbular:	4
Hjulstötfångarmaterial:	plast
Mått (bredd x djup x höjd) i mm:	1.155 x 680 x 1.840
Vikt i kg:	39,6

Rätt att ändra produktens tekniska detaljer förbehålls!

Version / egenskaper

- Leveransskick: byggsats, enkel montering
- Användning: transport, rengöring
- Version: guider
- Utformat för:
 - standardbrickor för matsal (443 x 343 mm)
 - GN 1/1 GN-kantiner, minsta djup 40 mm (ej lämplig för GN-kantiner)
- Möjlighet att lasta på båda sidor

Avsedd användning

Apparaten är endast avsedd för den användning som beskrivs i bruksanvisningen med de medföljande och godkända komponenterna.

All annan användning anses vara olämplig. Tillverkaren ansvarar inte för skador som uppstår till följd av detta. Ansvaret för detta ligger enbart hos användaren/operatören









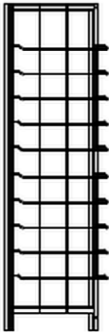
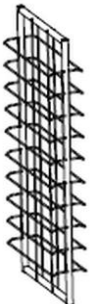

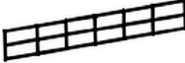
Följande användningsområden är avsedda:

- rengöring av kantiner,
- transport av GN-kantiner.

Leveransens omfattning / Delarnas namn

- Packa upp brickvagnen och omhänderta förpackningsmaterialet på ett miljövänligt sätt.
- Kontrollera att leveransen är fullständig enligt listan nedan:

Komponenter	Antal	Namn
	2	Sidodel med 10 förmonterade brickstyrningar och sidovägg
	1	Mittsektion med 10 förmonterade brickstyrningar på båda sidor

	1	Rackhylla
	2	Främre rack
	2	Sidorack
	4	Tvärstång
	1	Insexnyckel
	12	Skruv M8*55
	12	Fyrkantig bricka
	4	Hjulbuffert för svängbart hjul
	2	Svängbart hjul med broms
	2	Svängbart hjul utan broms
	4	Mutter M5

Montering

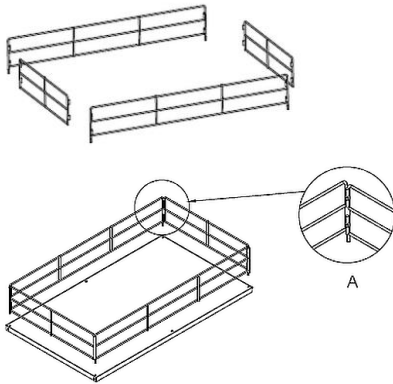

Fig. 1

1. Montera först racket till den översta hyllan. Anslut racket med spärrar (fig. 1 A).
2. Placera det monterade racket på hyllan. Skruva ihop racket och hyllan med M5 muttrarna.

SV

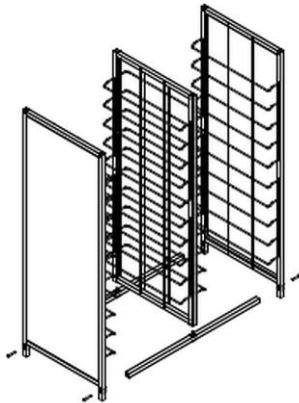

Fig. 2

3. Montera de 2 tvärstängerna (nederst) på ena sidodelen av brickvagnen.
4. Placera en fyrkantig bricka mellan den nedre tvärstången och sidodelen och mellan sidodelen och varje skruv M8*55 och dra åt dem med en insexnyckel.
5. Anslut de 2 tvärstängerna (botten) till mittdelen och den andra sidodelen med brickor och skruvar, enligt beskrivningen ovan.

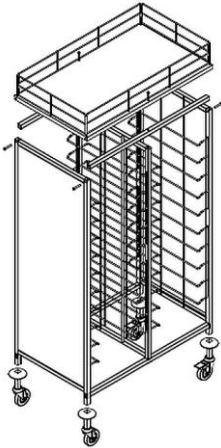

Fig. 3

6. Lägg brickvagnen på sidan.
7. Fäst de 4 hjulbuffertarna för de svängbara hjulen på sidodelarnas fyrkantsrör.
8. Skruva sedan fast de svängbara hjulen i sidodelarnas fyrkantsrör.
9. Placera brickvagnen på de svängbara hjulen.
10. Placera den monterade hyllan med rack (punkt 1-2) på brickvagnens ram.
11. Skruva fast hyllan med racket på brickvagnens ram.

Installation

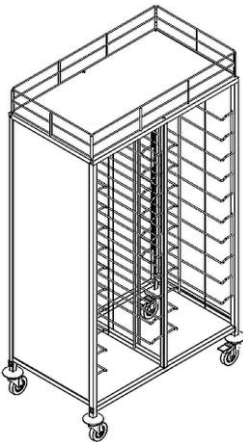

Fig. 4

1. Kontrollera vagnens stabilitet.
2. Brickvagnen kan inriktas med hjälp av svängbara hjul genom att vrida dem in eller ut.
3. Efter att ha placerat brickvagnen på önskad plats, säkra de 2 svängbara hjulen med bromsarna så att brickvagnen inte kan flyttas eller välta oavsiktligt.

Lastning av bricktransportvagnen

Bricktransportvagnen möjliggör lastning från båda sidor.

1. Placera lämpliga brickor i styrningarna efter behov.
2. Placera koppar, glas etc. på översta hyllan.

Rackens hyllor förhindrar att disken faller av.

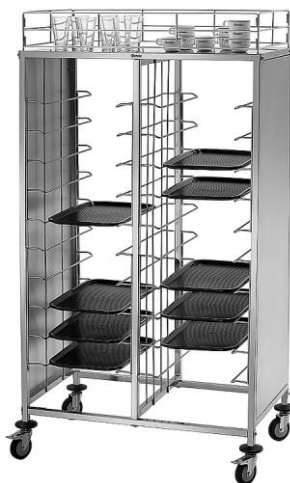

Figur 5

SV

Rengöring

OBS!

Skurmedel, rengöringsmedel som innehåller lösningsmedel eller frätande ämnen kan skada ytan.

Använd endast medel som är lämpliga för rostfritt stål för rengöring.

1. Rengör bricktransportvagnen regelbundet med varmt vatten och en mjuk, fuktig trasa. Använd ett mildt rengöringsmedel vid behov.
2. Torka bricktransportvagnen med en mjuk trasa.