

TT2000

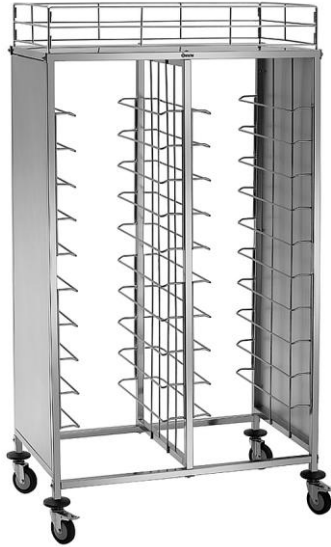

300187

Bartscher GmbH
Franz-Kleine-Str. 28
D-33154 Salzkotten
Germany

Tel.: +49 5258 971-0
Fax.: +49 5258 971-120
Service-Hotline: +49 5258 971-197
www.bartscher.com

Version: **3.0**

Erstelldatum: 2024-08-13

Original-Bedienungsanleitung

Technische Daten

Bezeichnung:	Tablettwagen TT2000
Artikel-Nummer:	300187
Material:	Edelstahl
Anzahl Einschübe:	20
Abstand zwischen den Einschüben in mm:	120
Tragfähigkeit pro Einschub, max. in kg:	10
Maße Stellfläche (B x T) in mm:	450 x 560
Höhe Reling in mm:	154
Tragfähigkeit Stellfläche max. in kg:	10
Tragfähigkeit gesamt, max. in kg:	80
Anzahl Lenkrollen:	4
Lenkrollen mit Feststellbremse:	2
Durchmesser Rollen in mm:	100
Anzahl Radpuffer:	4
Material Radpuffer:	Kunststoff
Maße (B x T x H) in mm:	1.155 x 680 x 1.840
Gewicht in kg:	39,6

Technische Änderungen vorbehalten!

Ausführung / Eigenschaften

- Anlieferungszustand: Bausatz, einfache Montage
- Einsatzbereich: Transportieren, Abräumen
- Ausführung: Einschübe
- Ausgelegt für:
 - Kantinen-Norm-Tabletts (443 x 343 mm)
 - GN-Behälter 1/1 GN, Mindesttiefe 40 mm (nicht GN-Tabletts)
- Beidseitig bestückbar

Bestimmungsgemäße Verwendung

Das Gerät ist ausschließlich zu der in der Betriebsanleitung erläuterten Verwendung mit den gelieferten und zugelassenen Komponenten bestimmt. Jeder darüberhinausgehende Gebrauch gilt als nicht bestimmungsgemäß. Für hieraus resultierende Schäden haftet der Hersteller nicht. Das Risiko hierfür trägt allein der Benutzer/Betreiber









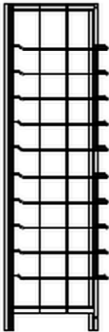
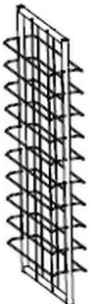

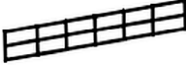
Folgende Verwendungen sind bestimmungsgemäß:

- Abräumen von Tablett,
- Transport von GN-Behältern.

Lieferumfang / Teilebezeichnung

- Packen Sie den Tablettwagen aus und entsorgen Sie umweltgerecht das Verpackungsmaterial.
- Kontrollieren Sie die Lieferung auf Vollständigkeit anhand folgender Liste:

Bauteile	Menge	Bezeichnung
	2	Seitenteil mit 10 vormontierten Tablett-Einschubvorrichtungen und Seitenwand
	1	Mittelteil mit 10 beidseitig vormontierten Tablett-Einschubvorrichtungen

	1	Reiling-Stellfläche
	2	Reiling-Frontteil
	2	Reiling-Seitenteil
	4	Querstrebe
	1	Inbusschlüssel
	12	Schraube M8*55
	12	Unterlegscheibe eckig
	4	Radpuffer für Lenkrolle
	2	Lenkrolle mit Feststeller
	2	Lenkrolle ohne Feststeller
	4	Mutter M5

Montage



Abb. 1

1. Setzen Sie zuerst die Reling für die obere Stellfläche zusammen. Der Reling mittels der Riegel (Abb. 1, A).
2. Setzen Sie die zusammengebaute Reling auf die Stellfläche. Verschrauben Sie die Reling und die Stellfläche mit den M5 Muttern.

DE

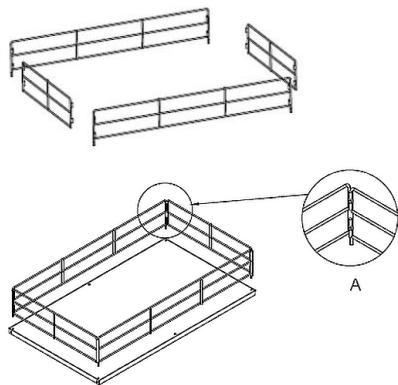

Abb. 2

3. Montieren Sie 2 Querträger (unten) an einem Seitenteil des Tablettragens.
4. Legen Sie je eine eckige Unterlegscheibe zwischen den unteren Querträger und dem Seitenteil und zwischen dem Seitenteil und jeder M8*55 Schraube und ziehen Sie diese mit dem Inbusschlüssel fest.
5. Verbinden Sie 2 Querträger (unten) mit dem Mittelteil und dem anderen Seitenteil mit Hilfe von Unterlegscheiben und Schrauben wie oben beschrieben.

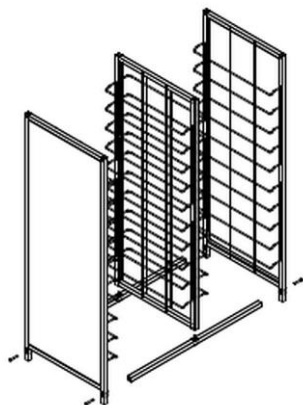

Abb. 3

6. Legen Sie den Tablettwagen auf die Seite.
7. Befestigen Sie die 4 Radpuffer für die Lenkrollen an den Vierkantrohren der Seitenteile.
8. Schrauben Sie anschließend die Lenkrollen in die Vierkantrohre der Seitenteile.
9. Stellen Sie den Tablettwagen auf die Lenkrollen.
10. Setzen Sie die zusammengebaute Stellfläche mit Reling (Punkt 1-2) auf den Rahmen des Tablettwagens.
11. Schrauben Sie die Stellfläche mit Reling am Rahmen des Tablettwagens fest.

Aufstellen

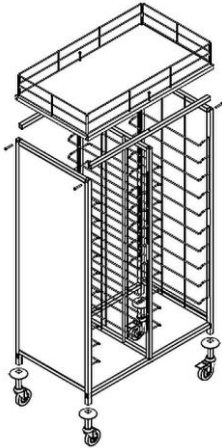

Abb. 4

1. Prüfen Sie den Tablettwagen auf Standfestigkeit.
2. Nehmen Sie die Nivellierung des Tablettwagens mit Hilfe der Lenkrollen vor, indem Sie diese ein- oder ausdrehen.
3. Wenn Sie den Tablettwagen am gewünschten Platz aufgestellt haben, sichern Sie die 2 Lenkrollen mit den Feststellern, damit der Tablettwagen nicht versehentlich verschoben oder umgekippt werden kann.

Tablettwagen bestücken

Der Tablettwagen ist beidseitig bestückbar.

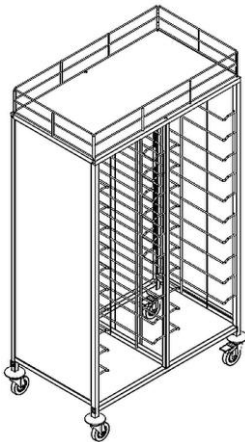
1. Platzieren Sie nach Bedarf die geeigneten Tablett in den Einschubvorrichtungen.
2. Stellen Sie die Tassen, Gläser, etc. oben auf die Stellfläche.

Die Reling der Stellfläche verhindert das Herunterfallen des Geschirrs.



Abb. 5

DE

Reinigung

ACHTUNG!

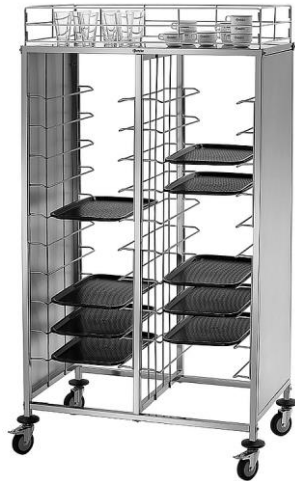
Scheuermittel, lösemittelhaltige oder ätzende Reinigungsmittel können die Oberfläche beschädigen.

Verwenden Sie zum Reinigen nur für Edelstahl geeignete Reinigungsmittel.

1. Reinigen Sie den Tablettwagen regelmäßig mit warmem Wasser und einem weichen, feuchten Tuch. Verwenden Sie bei Bedarf ein mildes Reinigungsmittel.
2. Trocknen Sie den Tablettwagen mit einem weichen Tuch ab.