

TT2000

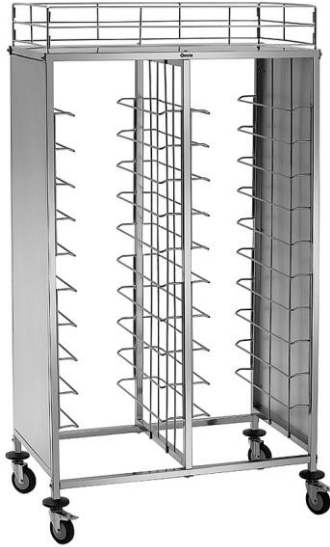

300187

Bartscher GmbH
Franz-Kleine-Str. 28
D-33154 Salzkotten
Alemania

tel. +49 5258 971-0
fax: +49 5258 971-120
Línea de asistencia técnica: +49 5258 971-197
www.bartscher.com

Diseño: 3.0

Fecha de elaboración: 2024-08-21

Manual de instrucciones original

Datos técnicos

Denominación:	Carro para bandejas TT2000
N.º de referencia:	300187
Material:	acero inoxidable
Cantidad de pares de guías:	20
Distancia entre las pares de guías en mm:	120
Capacidad de carga máx. por un par de guías en kg:	10
Medidas de la superficie de colocación (an. x prof.) en mm:	450 x 560
Altura de la barra en mm:	154
Capacidad de carga de la superficie de colocación, máx. en kg:	10
Capacidad máx. de carga total en kg:	80
Cantidad de ruedas pivotantes:	4
Ruedas pivotantes con freno:	2
Diámetro de las ruedas en mm:	100
Cantidad de amortiguadores de ruedas:	4
Material de amortiguadores de ruedas:	plástico
Medidas (anch. x prof. x alt.) en mm:	1.155 x 680 x 1.840
Peso en kg:	39,6

¡Se reserva el derecho de realizar modificaciones técnicas!

Versión / propiedades

- Forma de suministro: juego de montaje, ensamblaje fácil
- Ámbito de aplicación: transporte, limpieza
- Versión: guías
- Diseñado para:
 - bandejas en formato estándar para comedores (443 x 343 mm)
 - recipientes GN 1/1 GN profundidad mínima 40 mm (no bandejas GN)
- Posibilidad de carga por ambos lados

Uso conforme a su destino

El aparato está destinado únicamente al uso descrito en el manual de instrucciones con los componentes suministrados y homologados.



Cualquier otro uso se considera inadecuado en relación con el uso previsto. El fabricante no se hace responsable de los daños resultantes. En tales casos, la responsabilidad recae exclusivamente en el usuario/operador

El uso conforme con lo previsto es el siguiente:

- recogida de bandejas,
- transporte de recipientes GN.

Contenido de la entrega / nombres de los elementos

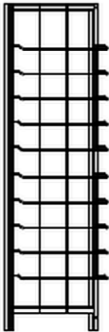
- Desembale el carro para bandejas y recicle el material de embalaje de acuerdo con las regulaciones medioambientales.
- Compruebe la integridad de la entrega según la siguiente lista:

Elementos	Cantidad	Nombre
	2	Sección lateral con 10 barras de bandeja preinstalados y panel lateral
	1	Sección central con 10 barras para bandeja preinstalados en ambos lados

	1	Estante para barra
	2	Barra frontal
	2	Barra lateral
	4	Travesaño
	1	Llave Allen
	12	Tornillo M8*55
	12	Arandela cuadrada
	4	Tope de la rueda pivotante
	2	Rueda pivotante con freno
	2	Ruedas pivotantes sin freno
	4	Tuerca M5

Montaje

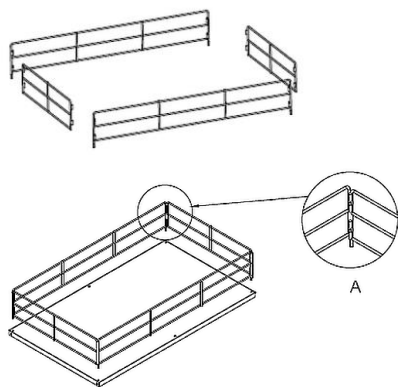

Fig. 1

1. Primero, monte las barras del estante superior. Conecte las barras mediante travesaños (Fig. 1 A).
2. Coloque las barras montadas en el estante. Atornille las barras y el estante con tuercas M5.

ES

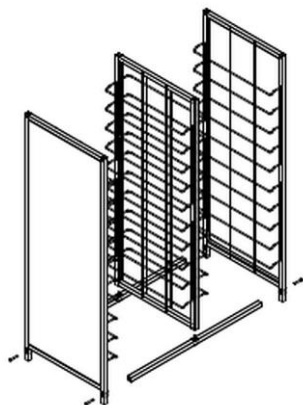

Fig. 2

3. Coloque 2 barras transversales (en la parte inferior) en la parte lateral del carro de bandejas.
4. Coloque una arandela cuadrada entre el travesaño inferior y la parte lateral y entre la parte lateral y cada tornillo M8*55 y apriételes con la llave Allen.
5. Conecte los 2 travesaños (en la parte inferior) a la sección central y a la otra sección lateral utilizando las arandelas y los tornillos como se describe anteriormente.

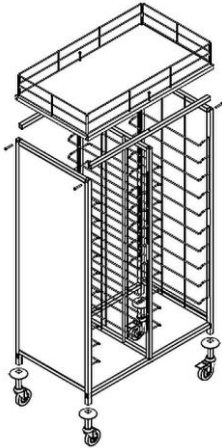

Fig. 3

6. Coloque el carro para bandejas en un lado.
7. Fije los 4 amortiguadores de ruedas pivotantes en los tubos cuadrados de las partes laterales.
8. Para finalizar, atornille las ruedas pivotantes a los tubos cuadrados de las partes laterales.
9. Coloque el carro para bandejas sobre las ruedas pivotantes.
10. Coloque los estantes montados con barra (punto 1- 2) en el marco del carro de bandejas.
11. Atornille el estante con barra al marco del carro de bandejas.

Instalación

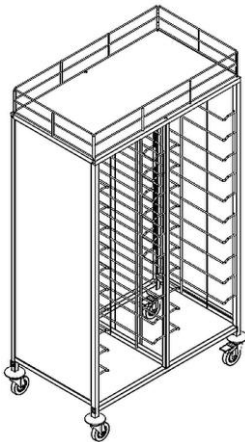

Fig. 4

- 1 Compruebe la estabilidad del carro para bandejas.
- 2 Nivele el carro de bandejas con las ruedas pivotantes desatornillándolas o atornillándolas.
- 3 Al colocar el carro para bandejas en el sitio deseado, bloquee 2 ruedas pivotantes con freno para que el carro para bandejas no se desplace accidentalmente a otro lugar o vuelque.

Carga del carro para bandejas

El carro para bandejas puede usarse por ambos lados.

1. Coloque las bandejas apropiadas en los raíles según sea necesario.
2. Coloque las tazas, vasos, etc. en el estante superior

Las barras de estantes evitan que la vajilla se caiga.

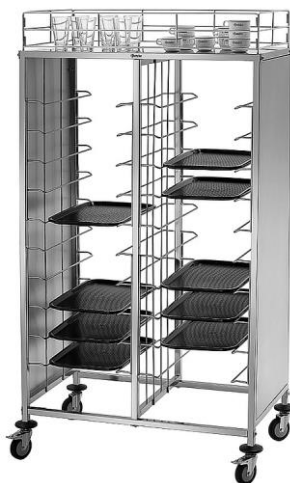

Fig. 5

ES

Limpieza

¡ ATENCIÓN!

Los productos abrasivos, los detergentes que contienen disolventes o sustancias corrosivas pueden dañar la superficie del aparato.

Para la limpieza, utilice únicamente productos adecuados para el acero inoxidable.

1. Limpie el carro para bandejas con frecuencia con agua tibia y un paño suave, húmedo. Si es necesario, utilice un producto de limpieza suave.
2. Seque el carro para bandejas con un paño suave.