

KB565



A120355

Bartscher GmbH
Franz-Kleine-Str. 28
D-33154 Salzkotten
Alemanha

tel. +49 5258 971-0
fax.: +49 5258 971-120
Linha de atendimento: +49 5258 971-197
www.bartscher.com

Versão: 1.0

Data de preparação: 2019-10-21

Manual de Instruções Original

Dados técnicos

Nome:	Abridor de latas KB565
Número de ref.:	A120355
Material:	aço inoxidável, plástico
Material da faca:	aço inoxidável
Material da base:	aço inoxidável
Altura máxima da lata em mm:	565
Espessura máxima da placa em mm:	60
Dimensões de base em mm:	131 x 294
Dimensões (L x P x A) em mm:	125 x 290 x 940
Peso em kg:	2,5

Sujeito a alterações técnicas!

Versão / propriedades

- Acionamento da manivela com mecanismo de mola
- Fixação por abraçadeira (adaptada para a fixação por parafuso)
- Altura regulável

Acessórios adicionais (não fornecidos no conjunto)

Roda de transporte KB565

Roda de transporte de reposição para abridor de latas KB565

- Material: Aço, cromado
- Dimensões: L 39 x P 39 x A 10 mm
- Peso: 0,08 kg

N.º de ref. A120357

Faca KB565

Faca de abridor de lata de reposição KB565

- Material: Aço inoxidável
- Dimensões: L 66 x P 36 x A 76 mm
- Peso: 0,1 kg.

N.º de ref. A120356

Resumo dos componentes do aparelho

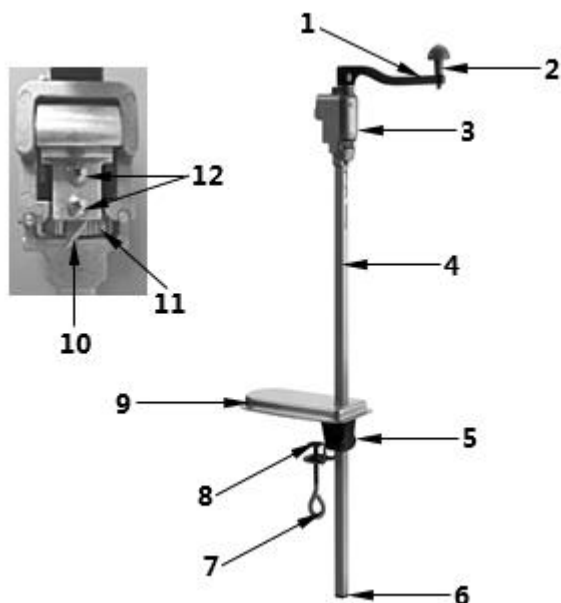

PT

Des. 1

- | | |
|-----------------------------------|-----------------------------|
| 1. Manivela | 2. Suporte da manivela |
| 3. Rolamento | 4. Tubo quadrado |
| 5. Suporte da braçadeira | 6. Tampa |
| 7. Parafuso de olho | 8. Placa de fixação |
| 9. Base para a colocação de latas | 10. Lâmina |
| 11. Roda de transporte | 12. Parafusos no porta-faca |

Utilização adequada

O abridor de latas foi projetado para abrir latas de até 565 mm de altura.

Montagem

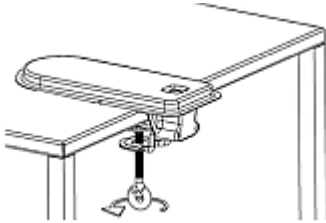

Des. 2

1. Colocar a base de suporte de latas em uma superfície uniforme e antiderrapante.
2. Girar o parafuso de olho até que a base de suporte de latas esteja bem fixada à bancada.

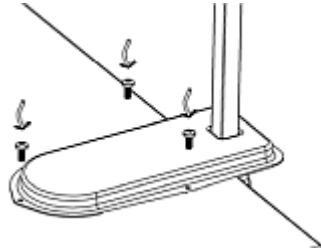

Des. 3

3. Além disso, a base pode ser fixada à bancada com 3 parafusos, apertando-os nos orifícios destinados a eles.
4. Inserir o tubo quadrado do abridor de latas na abertura da base. Colocar a tampa na ponta inferior do tubo quadrado.
5. Pode-se instalar o tubo quadrado em qualquer altura dependendo da lata escolhida.

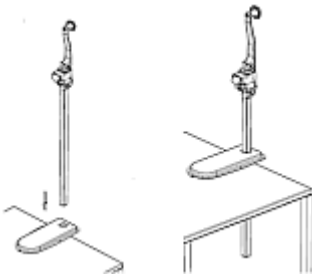

Des. 4

Abertura das latas

1. Antes de operar o abridor de latas, certifique-se de que a faca de aço inoxidável e a roda de transporte estejam limpas, pois entrarão em contato com os alimentos. Observe as instruções na seção "**Limpeza**".
2. Antes de abrir, limpe a tampa da lata com um pano úmido.

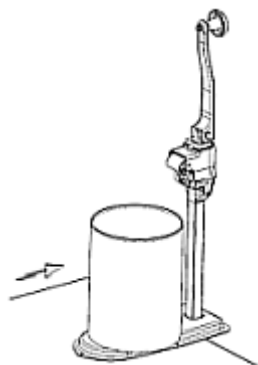

Des. 5

3. Puxe para cima o tubo quadrado e coloque a lata na base de suporte de latas de forma que ela fique parada diretamente ao lado do tubo e sob a roda de transporte.

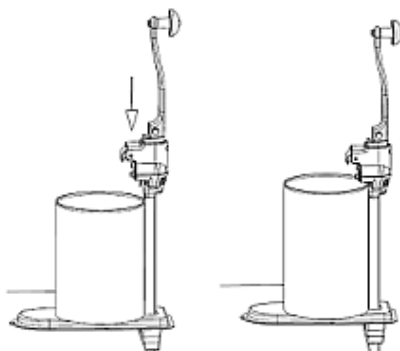

Des. 6

4. Pressione fortemente a manivela para baixo para perfurar a tampa da lata com a faca.
5. Pressione a manivela na placa central para determinar a posição ideal da aresta da lata entre a faca e a superfície de corte.

PT

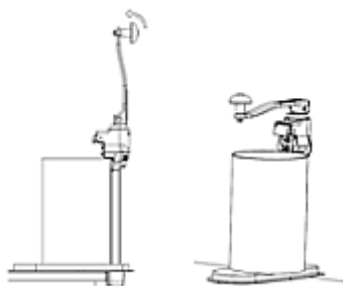

Des. 7

6. Depois de perfurar a tampa da lata, empurre a alavanca para a posição horizontal.

O espaço entre a faca e a roda de transporte é reduzido. Assim, a lata é firmemente apertada entre a faca e a roda de transporte.



Des. 8

7. Gire a alavanca na direção da seta para abrir a lata.

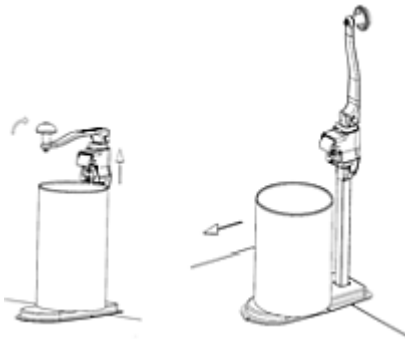

Des. 9

Des. 10

8. Depois de abrir a caixa, levante a alavanca (Des. 9).
9. Retire a lata aberta da base (Des. 10).

Limpeza

1. O abridor de latas deve ser limpo regularmente no final do dia de trabalho, se necessário também com mais frequência.
2. Limpe a roda de transporte com sujeira mais pesada usando uma escova de lavar louça ou escova de dentes.
3. Seque com um pano limpo para remover os restos do agente de limpeza.
4. Limpe as partes restantes do dispositivo com um pano macio e úmido.
5. Por fim, seque os elementos ou deixe secar ao ar.

Limpar a faca

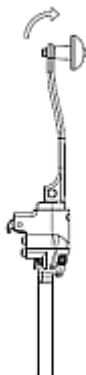

Des. 11

1. Empurre a alavanca na direção mostrada para remover o mecanismo da faca.

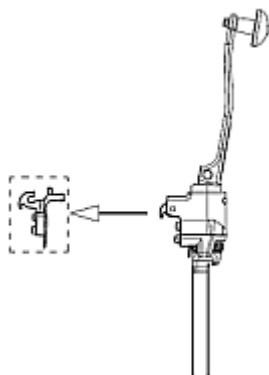

Des. 12

2. Para limpar, remova a faca do suporte. Seguir de acordo com as seguintes instruções:
 - Solte os parafusos no porta-faca
 - Puxe a faca para fora do suporte.

PT

CUIDADO! Perigo de ferimento!

A faca é muito afiada!

Durante a limpeza, deve usar luvas resistentes ao corte.

3. Limpe a faca com um pano macio e úmido e um agente de limpeza suave.
4. Coloque novamente a faca.
5. Aperte a faca na alça, apertando os parafusos novamente.

Manutenção

1. Ao usar o abridor de latas intensivamente, a faca e a roda de transporte podem se deformar, portanto devem ser verificadas regularmente. Se esses itens estiverem já desgastados, substitua-os entrando em contato com o departamento de serviço ao cliente.
2. Verifique regularmente o porta-faca, aperte os parafusos, se necessário.

Possíveis defeitos

Causa	Possível causa	Solução
A manivela não gira ou se move com dificuldade.	Restos de comida na roda de transporte	Limpe a roda de transporte com uma escova de dentes.
Não é possível abrir a lata.	Faca danificada.	Contacte o serviço
	Roda de transporte danificada.	Contacte o serviço
	Parafusos soltos do porta-faca.	Aperte os parafusos no porta-faca.
O abridor de latas oscila durante a operação.	Abraçadeira da base de suporte de latas solta.	Aperte o grampo da base.
A lata escorrega ao girar a manivela.	A denteção oblíqua é deformada.	Contacte o serviço
	Pode haver comida na unidade.	Verifique e limpe a unidade.