

**FR**

**Notice d'emploi et  
d'entretien**

**111680**

**CE**

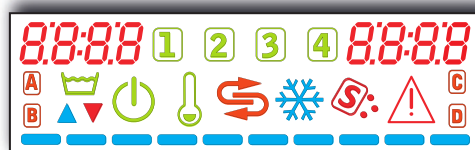



Nous vous remercions d'avoir acheté l'un de nos appareils.

Les instructions pour l'installation et l'entretien de même que celles pour l'emploi, que vous pourrez lire ci-après, ont été préparées afin que votre appareil dure longtemps et fonctionne parfaitement.

Suivre attentivement ces instructions.

Nous avons créé et construit cet appareil selon les dernières innovations technologiques.

Votre rôle sera d'en prendre soin.

Votre satisfaction sera notre meilleure récompense.



**LIRE ATTENTIVEMENT LES INSTRUCTIONS AVANT D'INSTALLER LA MACHINE.**



**ATTENTION: LA NON-OBSERVANCE, MEME PARTIELLE, DES NORMES CITEES DANS CETTE NOTICE ANNULE LA GARANTIE DU PRODUIT ET DECHARGE LE PRODUCTEUR DE TOUTE RESPONSABILITE.**

<b>SOMMAIRE</b>	<b>Page</b>
<b>AVERTISSEMENTS</b>	<b>61</b>
<b>1. DESCRIPTION DE LA MACHINE</b>	<b>63</b>
1.1 Description de la machine	63
1.2 Caractéristiques de la machine	65
1.3 Donnée techniques	65
<b>2. PANNEAU DE COMMANDE ET SYMBOLES CORRESPONDANTS</b>	<b>66</b>
2.1 Touches	66
2.2 Écran	66
<b>3. FONCTIONNEMENT</b>	<b>67</b>
3.1 Mise en service	67
3.1.1 Allumage	67
3.1.2 Démarrage du cycle de lavage	68
3.1.3 Arrêt	69
3.2 Chargement assiettes et couverts	69
3.3 Emploi du détergent	70
3.4 Emploi du produit de rinçage	70
3.7 Refroidissement supplémentaire (option)	72
3.8 Sonde température eau d'alimentation (option)	72
<b>AVERTISSEMENTS</b>	<b>72</b>
<b>4. ÉCOLOGIE</b>	<b>73</b>
4.1 Recommandations pour l'utilisation optimale de l'énergie électrique, de l'eau et des additifs	73
<b>5. RESPECT DES NORMES D'HYGIÈNE ET H.A.C.C.P.</b>	<b>73</b>
<b>6. ENTRETIEN</b>	<b>74</b>
6.1 Entretien ordinaire	74
6.2 Entretien particulier - technicien qualifié	75
<b>7. INSTALLATION DE LA MACHINE</b>	<b>76</b>
7.1 Déplacement	76
7.1.1 Déplacement de la machine	76
7.1.2 Stockage	76
7.2 Préparation à l'installation	76
7.2.1 Caractéristique environnementale d'installation	76
7.2.2 Connexion électrique - Caractéristiques	76
7.2.3 Raccordement hydraulique - Caractéristiques	77
7.2.4 Caractéristiques de l'eau d'alimentation	77
7.2.5 Aspiration vapeurs	77

---

<b>7.3 Installation</b>	<b>78</b>
7.3.1 Positionnement de la machine	78
7.3.2 Connexion électrique	78
7.3.3 Raccordement hydraulique	78
7.3.4 Mise en service	78
<b>8. SIGNALISATIONS ET ALARMES</b>	<b>79</b>
8.1 Signalisations	79
8.2 Alarmes	80
<b>9. ENVIRONNEMENT</b>	<b>83</b>
9.1 Emballage	83
9.2 Mise au rebut	83
<b>10. PROBLÈMES, CAUSES ET REMÈDES DE LA MACHINE</b>	<b>83</b>
<b>11. DECLARATION UE</b>	<b>85</b>



## AVERTISSEMENTS

Il est très important que le présent mode d'emploi soit conservé avec la machine afin de pouvoir être consulté en cas de besoin. En cas de vente ou du transfert de cette dernière à un autre utilisateur, vérifiez que le mode d'emploi suit toujours la machine, afin que le nouveau propriétaire puisse s'informer sur son fonctionnement et les avertissements au quel il se réfère. Ces avertissements doivent être lus avec attention avant l'installation et l'utilisation de l'appareil.

- **L'adaptation aux installations électriques et hydrauliques pour l'installation du lava-vaisselle doit être effectuée uniquement par des opérateurs habilités.**
- Toute opération de réparation et/ou de maintenance est interdite à l'utilisateur. S'adresser en tout cas au personnel qualifié et/ou agréé.
- Après avoir coupé la tension seul le personnel qualifié peut avoir accès au tableau des commandes.
- L'assistance à cette machine doit être effectuée par le personnel agréé.  
**N.B.: N'utiliser que des pièces de rechange originales. Dans le cas contraire, la garantie du produit et la responsabilité du constructeur n'auront plus effet.**
- **Ne pas utiliser de tuyaux de chargement vieux, mais exclusivement ceux en dotation avec la machine.**
- Pour les opérations de nettoyage suivre exclusivement ce qui est prévue dans le manuel du constructeur (chap. 6).
- Cette machine ne doit être mis en route que par des personnes adultes. Il s'agit d'une machine à usage professionnel. Elle doit être utilisée par du personnel habilité et installée et réparée par un assistant technique qualifié. Le constructeur décline toute responsabilité en cas d'utilisation, d'entretien ou de réparation impropre.
- Cet appareil peut être utilisé par des jeunes majeurs de 15 ans, après d'avoir reçu les instructions appropriées. La machine ne peut pas être utilisé par des personnes avec des réduites capacités physiques, sensorielles ou facultés mentales, ou par des personnes sans expérience ou sans les instructions nécessaires.
- Les enfants ne doivent pas jouer avec l'appareil.
- Le nettoyage et l'entretien doit être effectué par l'utilisateur et pas par des enfants sans supervision.
- **Après l'utilisation, à la fin de la journée et pour toute opération d'entretien il est impératif de débrancher la machine en suivant cette procédure:  
Eteindre l'appareil dès le panneau de commande.  
Vider la cuve.  
Interrompre l'alimentation électrique par l'interrupteur magnétothermique omnipolaire (interrupteur général au mur).  
Fermer les robinets d'alimentation hydraulique.**

**Le non-respect des instructions ci-dessus est une grave négligence d'utilisation et peut causer des graves dommages aux choses et aux personnes, dont le fabricant ne sera pas responsable.**

**Note: Le constructeur décline toute responsabilité en cas d'accident aux personnes ou endommagement d'objets, si ceux-ci sont provoqués à cause du non-respect des normes ci-dessus mentionnées.**

## 1. DESCRIPTION DE LA MACHINE

### 1.1 Description de la machine

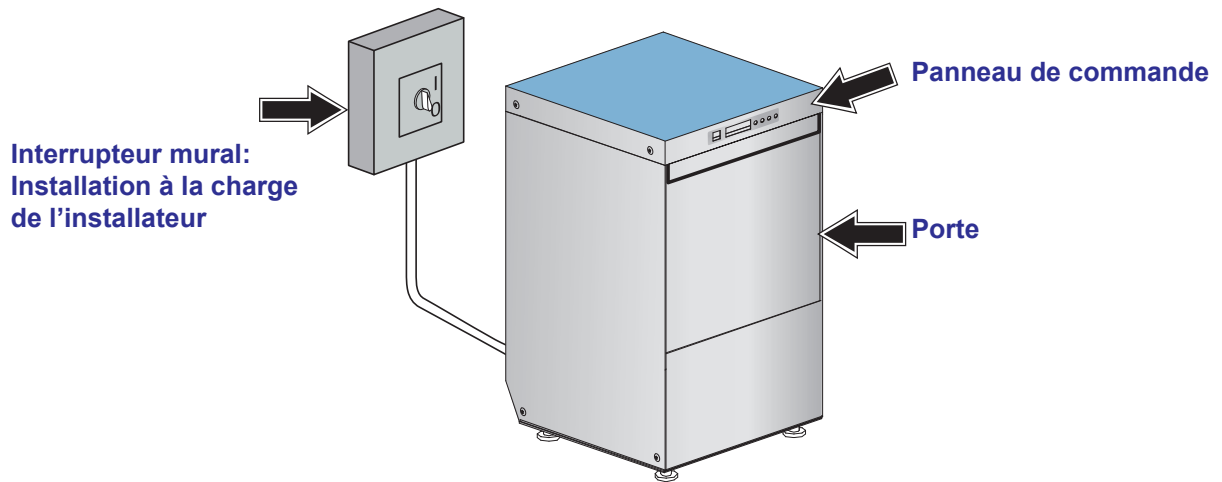

**Dotation standard pour machines  
avec panier de 500x500 mm:**  
nr. 1 Panier verres  
et  
nr. 1 Panier plats 500x500 mm  
**Capacité:**  
12 assiettes creuses  
18 assiettes plates  
Ø maximum 340 mm

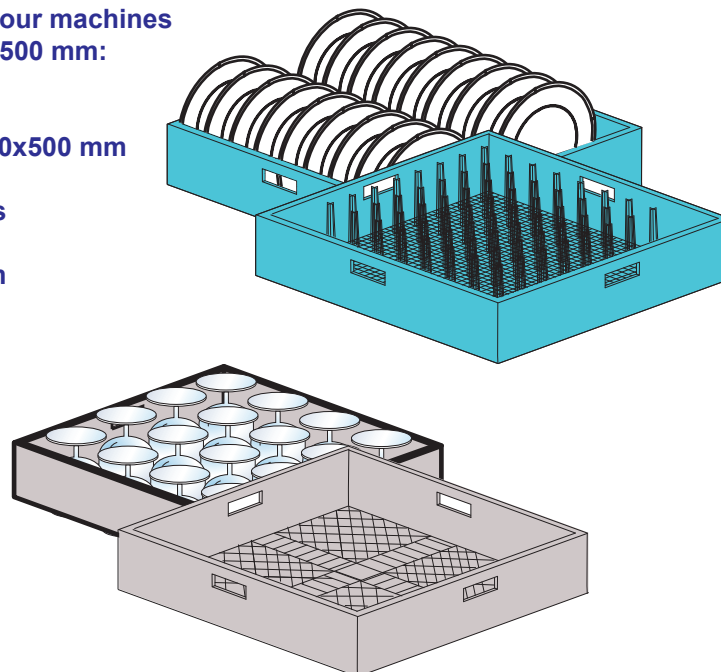

**Dotation standard pour  
machine avec panier de  
500x500 mm:**  
nr. 1 porte cuillères à café

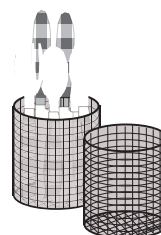

Dotation standard pour machines  
avec panier 400x400 mm:

A) nr. 2 Paniers carrés  
verres 400x400 mm

ou

B) nr. 2 Paniers ronds Ø 400mm  
nr. 1 Support pour panier rond

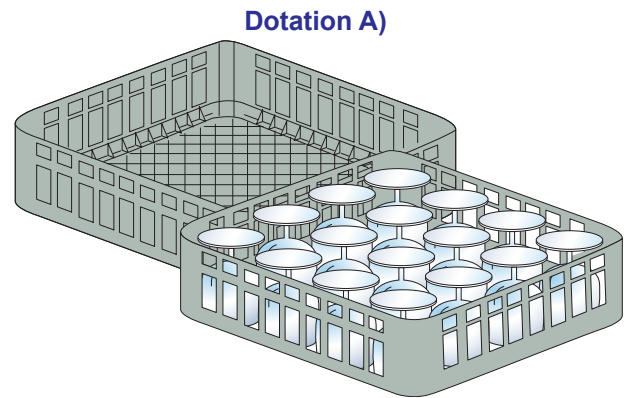
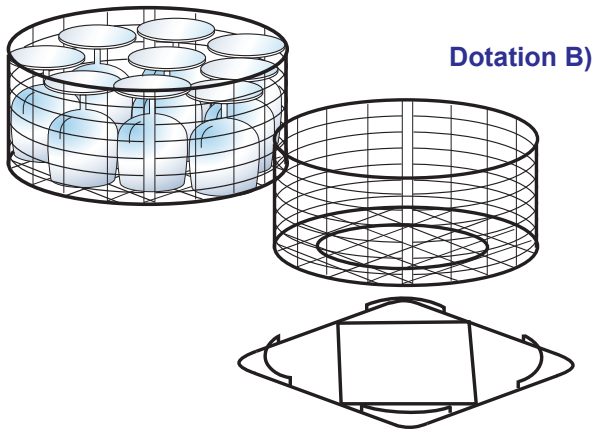

Dotation standard pour  
machines avec panier  
400x400 mm:  
nr. 1 porte cuillères à café  
et  
nr. 1 insert porte-plateaux

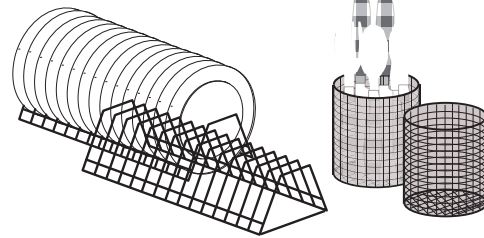

Option:  
Senseur présence détergent  
produit de rinçage

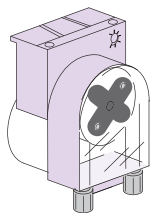
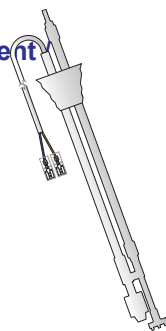

Option:  
Doseur électrique détergent

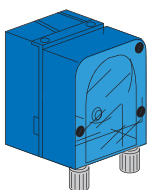

Option:  
Régénération

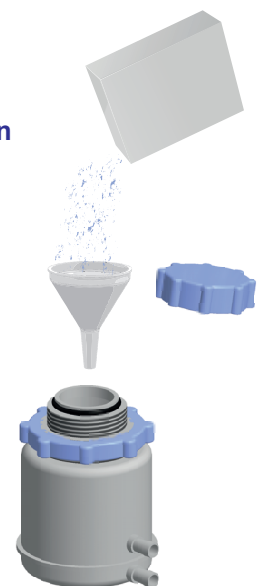

Option:  
Pompe d'évacuation

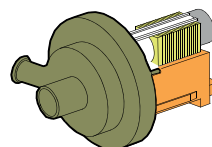



Pour fonctionner, la machine a besoin de trois branchements:

- Electrique;
- Alimentation hydrique;
- Vidange.

Cette machine à cycle comprend un lavage avec détergent et un rinçage avec introduction du liquide de rinçage dans le chauffe-eau.

**La machine est conçue seulement pour laver des assiettes, verres, autre vaisselle et autres petits ustensiles de pâtisserie/boulangerie sales des résidus alimentaires humains.**

**Toute autre utilisation est inadéquate.**

NE PAS laver d'objets contaminés par de l'essence, de la peinture, des pièces d'acier ou de fer, des objets fragiles ou du matériel non résistant au processus de lavage.

Ne pas utiliser de produits chimiques corrosifs, acides ou alcalins, de solvants ou de produits nettoyants à base de chlore. Ne pas ouvrir la porte de la machine en cours de fonctionnement.

La machine est en tout cas doté d'une sécurité qui, en cas d'ouverture accidentelle de la porte, bloque immédiatement le fonctionnement, évitant ainsi les fuites d'eau.

Ne pas oublier de toujours éteindre l'appareil et de vider la cuve avant d'accéder à l'intérieur pour le nettoyer ou pour toutes d'autres raisons.

L'option de la pompe de vidange sert à maintenir le niveau correct de l'eau dans la cuve pendant le cycle.

Pour vider la cuve complètement à la fin de la journée voir par. **3.5 Dispositif pompe de vidange.**

**1.2 Caractéristiques de la machine**

La machine fait un bruit inférieur à 65 dB(A).

**1.3 Donnée techniques**

- A** Alimentation électrique
- B** Puissance installée
- C** Pression dynamique
- D** Degré de protection des gaines
- E** Index de protection électrique

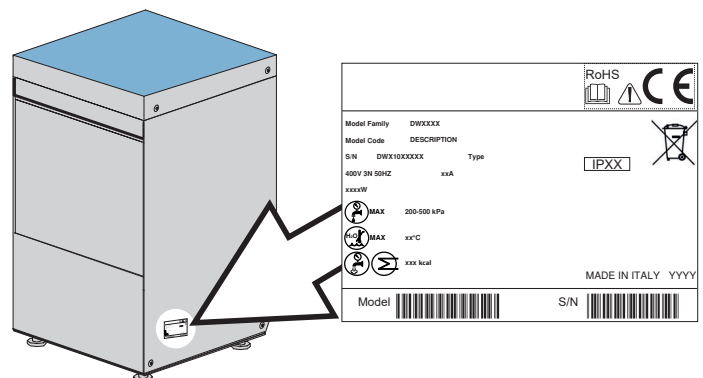
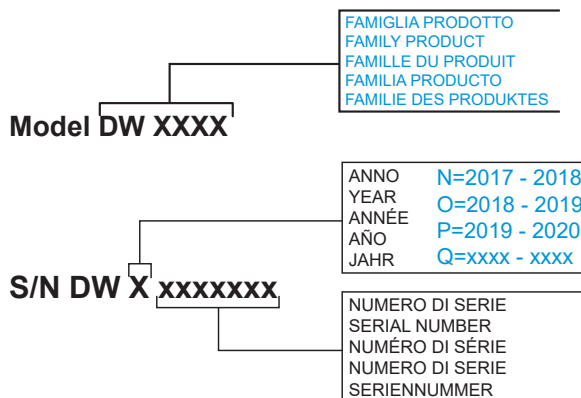
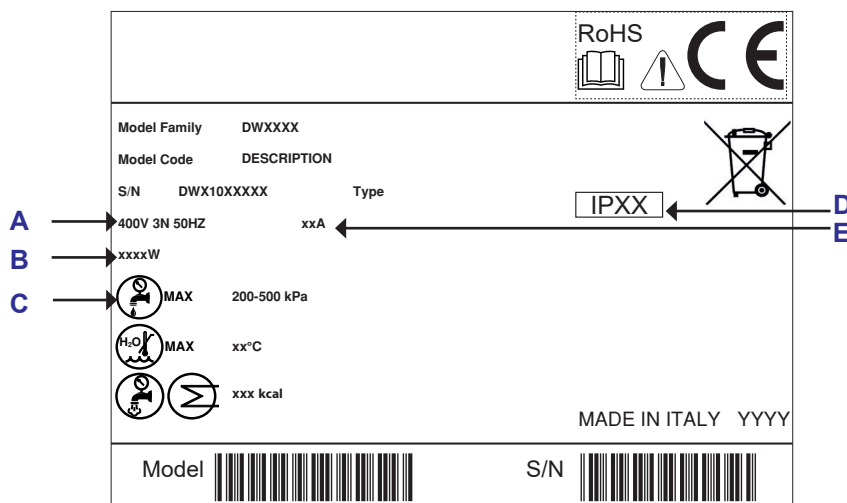

## 2. PANNEAU DE COMMANDE ET SYMBOLES CORRESPONDANTS

### 2.1 Touches



- A) Touche START déclenchement /sélection cycle
- B) Touche de régénération (option)
- C) Touche rinçage supplémentaire à eau froide (option)
- D) Touche vidange (option)
- E) Touche allumage/STAND BY
- F) Ecran

### 2.2 Écran

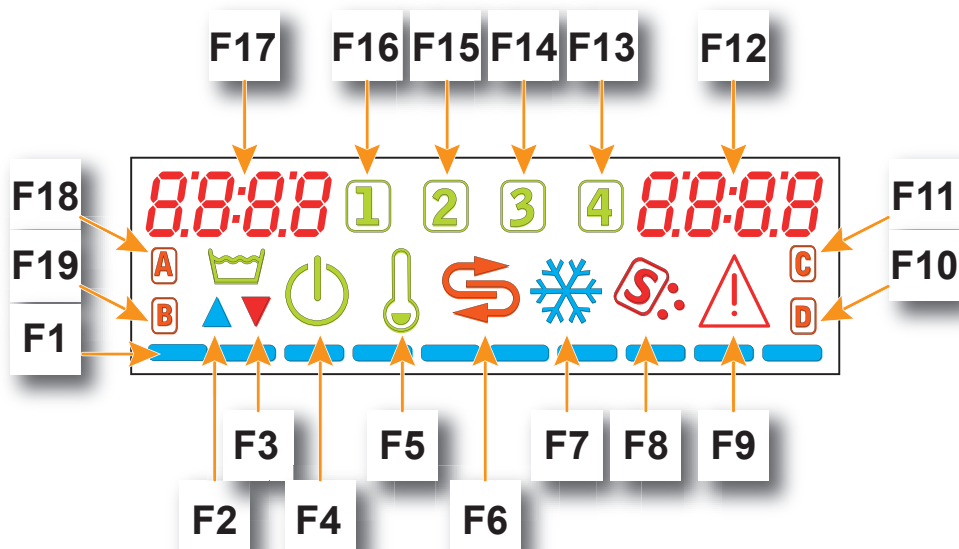

- F1) LED défilants
- F2) Indicateur remplissage cuve
- F3) Indicateur vidange cuve
- F4) Indicateur STAND BY
- F5) Chauffages actifs
- F6) Indicateur régénération (option)
- F7) Indicateur rinçage supplémentaire à eau froide (option)
- F8) Indicateur manque de sel (option)
- F9) Indicateur alarme
- F10) Indicateur manque de détergent (option)
- F11) Non activé
- F12) Ecran température surchauffeur
- F13) Programme 4 activé
- F14) Programme 3 activé
- F15) Programme 2 activé
- F16) Programme 1 activé
- F17) Ecran température cuve
- F18) Cycle d'autonettoyage activé
- F19) Indicateur manque de produit de rinçage (option)

### 3. FONCTIONNEMENT

#### 3.1 Mise en service

##### 3.1.1 Allumage

• Introduire le trop plein dans son logement situé à l'intérieur de la cuve. Contrôler si toutes les filtres sont bien placés dans son propre siège (voir fig. 1). Les filtres doivent être nettoyés tous les 30-40 cycles de lavage et chaque fois que cela s'avère nécessaire.

**Il est interdit de faire fonctionner la machine sans filtre, en particulier ceux de la pompe en aspiration.**

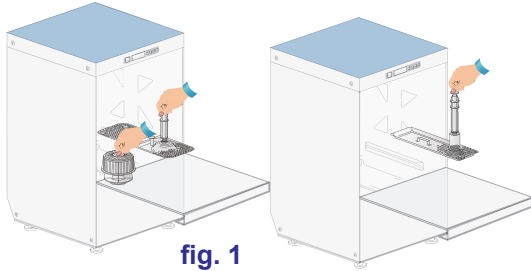

fig. 1

- Fermer la porte de la machine.
- Ouvrir le robinet de l'eau.
- Enclencher l'interrupteur général au mur.
- La machine se met en **STAND-BY**. Sur l'écran **G** les informations suivantes sont visibles: la date (jj/mm à droite) et l'heure (hh/mm à gauche).



- Tenir presser la touche **E**.
- La mise en route de la machine est signalée par le clignotement de la touche Start A. Après quelques secondes, commence la phase du remplissage de la cuve. Le voyant **F2** et la barre de progression **F1** s'allument (de gauche à droite).



Si les machines sont équipées de Break Tank certifié WRAS ou bien si un osmoseur est installé en amont, le temps de remplissage de la cuve se rallonge.

- Après le remplissage, la machine lancera automatiquement la phase de chauffe. La phase est signalée par le clignotement de la touche **Start A** (en vert). Les voyants **F17** et **F12**, qui signalent respectivement la température de la cuve et du surchauffeur, s'allument. L'indicateur **F5** s'allume.

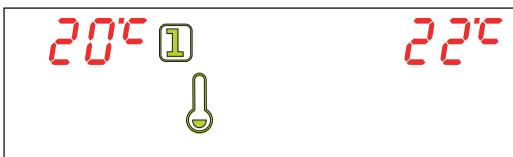

La machine est prête à fonctionner quand la cuve et le surchauffeur sont à la température prédéfinie par les paramètres. Le voyant **F5** s'éteint. La touche Start A arrête de clignoter.

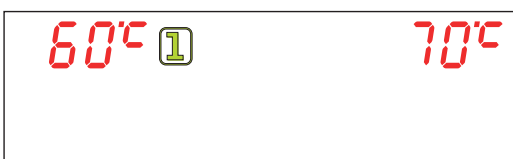

- Insérer le petit tuyau vert du doseur de brillanteur dans le récipient de brillanteur liquide et vérifier que la quantité est suffisante pour l'utilisation journalière. Introduire le tuyau transparent (si présent) dans le récipient de produit de lavage.

### 3.1.2 Démarrage du cycle de lavage

- Introduire le panier avec la vaisselle à laver (voir paragraphe 3.2). Les assiettes doivent être placées correctement dans le panier.
- Fermer la porte.
- Pour sélectionner le cycle de lavage (1, 2, 3, 4) tenir presser la touche **Start A**. L'écran visualise en séquence les programmes disponibles.

Dès que le programme désiré s'affiche, relâcher la touche.



Programmes disponibles:

Code cycle	Nom cycle	Durée totale (*)(#)	Température de lavage (°C) (#)	Température de rinçage (°C) (#)	
				Panier 400	Panier 500
1	Cycle 1	60	55	70	70
2	Cycle 2	90	55	70	85
3	Cycle 3	120	55	85	85
4	Cycle 4	180	55	85	85
3+	Cycle 3 <b>HYGIENE+</b>	180	70	---	90
4+	Cycle 4 <b>HYGIENE+</b>	620	70	---	90

(\*): Temps estimé sans l'intervention du thermostat

(#): Les cycles (1, 2, 3, 4) sont personnalisable selon les besoins de l'utilisateur et ils sont réglable par un technicien durant l'installation de la machine

(+): Ces cycles sont disponibles uniquement sur la version **HYGIENE+ - Panier 500**, produite sur demande.

Le voyant F5 s'allument

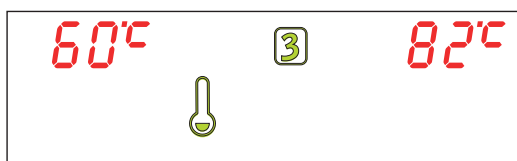

Mettre le cycle de lavage en route en appuyant sur la touche **Start A** (pour maximum 1 sec). La touche **Start A** devient de couleur bleu (fixe). La barre de progression **F1** indique le temps passé depuis le démarrage du cycle.

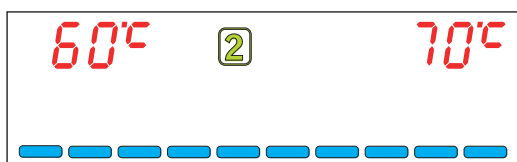

Si, pendant le cycle présélectionné, la température du surchauffeur (voyant **F12**) descend sous la valeur fixée, la machine continue le lavage jusqu'à ce que la température ne soit reportée à la valeur correcte (thermostat).

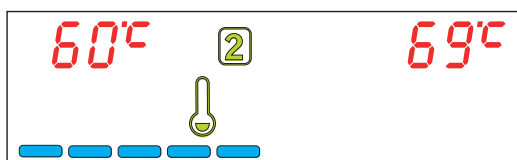

- A la fin du cycle la touche **Start A** clignote en bleu et vert. L'écran affiche le message **END** et la barre de progression **F1** est complétée.

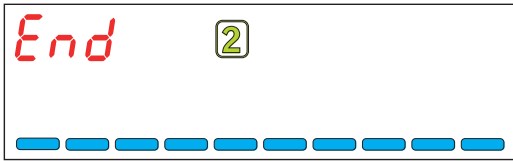

- La machine est prête pour un nouveau lavage.

**N.B.:** Il est conseillé de remplacer l'eau de la cuve en la remplissant à nouveau au moins tous les 30 lavages ou bien deux fois par jour. Un voyant clignotant signalera quand il est temps d'effectuer cette opération (voir **Warning**).

**Note:** La machine n'accepte pas d'autres cycles avant que la porte ne s'ouvre ou que l'on n'appuie pas pour deux secondes sur la touche **Start A**.

### 3.1.3 Arrêt

- Appuyer sur la touche **E**. La machine se met en stand-by (indicateur **F4** rouge allumé).
- Vider la cuve. Enlever le trop-plein. Si la machine est équipée de pompe de vidange, voir par. **3.5**.
- A la fin de la journée, nettoyer la machine (voir chap. **6 Entretien**).
- Fermer l'alimentation de l'eau de la machine.
- Éteindre l'interrupteur général au mur.



## 3.2 Chargement assiettes et couverts

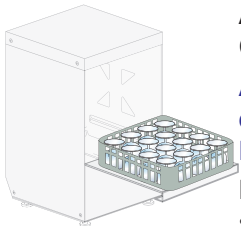

Avant de mettre la vaisselle dans la machine, débarrasser tous résidus alimentaires.

Ce n'est pas nécessaire de rincer la vaisselle sous l'eau avant de charger dans la machine.

**ATTENTION: NE PAS laver d'objets sales d'essence, de peinture, de cendre, sable, cire, lubrifiant et/ou contenant des pièces d'acier ou de fer. Ces substances peuvent endommager la machine. NE PAS laver des objets fragiles ou du matériel non résistant au processus du lavage.**

Merci de prendre en considération, également, les suivants conseils:

- La vaisselle et les couverts ne doivent pas se couvrir l'une l'autre.
- Placer les assiettes de telle sorte que toutes les surfaces peuvent être atteint par l'eau, sinon la vaisselle ne pourra pas être lavée correctement.
- Contrôler que la vaisselle soit en position stable et qui les objets creux ne se renverse pas (tasses, verres, bols, etc.)
- Placer, dans le panier, tous objets creux, comme tasses, verres, casseroles ect. **avec la partie creuse vers le bas.**
- Placer les assiettes creuses dans une position inclinée, de sorte que l'eau puisse s'écouler.
- Assurez-vous que les assiettes ne sortent pas des paniers.
- Vérifiez que les bras de lavage/rinçage tournent librement, ils ne doivent pas être bloqués par des

assiettes trop hautes ou trop importantes. Effectuer une rotation manuelle des bras pour contrôler.

Certains aliments comme les carottes, les tomates, le ketchup, les colorants naturels peuvent contenir des substances qu'en grandes quantités, peuvent altérer la couleur de la vaisselle et des pièces en plastique.

D'éventuelles modifications de couleur ne signifient pas que le plastique n'est pas thermoresistante.

### Vaisselle à ne pas laver en lave-vaisselle.

Nous ne conseillons pas de laver dans le lave-vaisselle les suivants objets:

- Vaisselle et couverts en bois ou avec des pièces en bois. Le bois, en cas d'hautes températures, se déforme et perd ses propriétés. En outre, les colles utilisées ne sont pas adaptés pour le traitement dans le lave-vaisselle; une conséquence peut être le détachement de la poignée.
- Objets d'artisanat, vases de valeur ou verres décorés.
- Vaisselle en plastique qui ne sont pas thermoresistantes.
- Objets en cuivre, laiton, étain ou d'aluminium peut décolorer ou devenir opaques.
- Les décorations sur verre, après un certain nombre de lavages, peuvent perdre leur brillance.

• Verres ou articles en cristal délicates, s'ils sont lavés souvent peut devenir opaques.  
Nous vous conseillons d'acheter seulement de la vaisselle et couverts qui sont déclarés lavables en lave-vaisselle.  
Après plusieurs lavages, les verres peuvent devenir opaques.

**Il est obligatoire de répéter le cycle de lavage à la fin du cycle si les vaisselles et les couverts ne sont pas propres ou s'il y a des résidus de lavage (verres, tasses, bols, etc. avec du liquide à l'intérieur).**

### 3.3 Emploi du détergent

Le lave-vaisselle peut être doté, sur commande, d'un doseur électrique de produit de lavage (il est toujours recommandé).  
La machine aspire uniquement le produit.

Le détergent doit absolument être du type NON MOUSSEUX et approprié pour les machines à laver les verres et les machines industriels. Nous vous recommandons d'employer un détergent liquide de bonne qualité.

Son dosage est conseillé par les fabricants en fonction de la dureté de l'eau.

Un dosage correct du détergent est très important pour obtenir un lavage efficace.

Le manque de détergent dans le réservoir est signalé par le clignotement de l'indicateur **F10** sur l'écran (seulement s'il y a l'option "Senseur présence détergent / produit de rinçage").

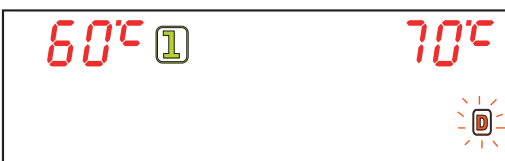

### 3.4 Emploi du produit de rinçage

La machine est dotée d'un doseur de produit de rinçage. La machine aspire uniquement le produit.

Le produit de rinçage doit être adapté aux machines lave-verres et machines industrielles. Nous conseillons de s'adresser aux revendeurs spécialisés dans le secteur.

Le manque de liquide de rinçage dans le réservoir est signalé par le clignotement de l'indicateur **F19** sur l'écran (seulement s'il y a l'option "Senseur présence détergent / produit de rinçage").

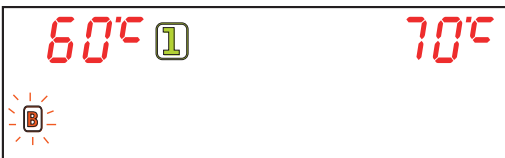

### 3.5 Dispositif de la pompe de vidange (option)

Le cycle pompe de vidange fonctionne de manière automatique et autonome.

A la fin de la journée pour la vidange totale de la cuve:

Extraire le trop-plein.

Fermer la porte. Appuyer sur la touche **D**; l'indicateur **F3** vidange cuve et les LEDs défilants s'allument pendant la durée programmée.

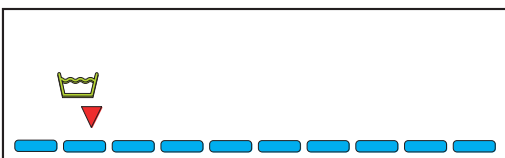

Lorsque la vidange est terminée la machine se met automatiquement en stand-by.

Cette opération peut également être effectuée avec une machine en stand-by. Une fois terminée, la machine reviendra à son état initial.

Si un alarme apparaît voir chap. 8.

**Note:** La machine ne doit pas être allumée au cours de la phase de vidange.

**IMPORTANT: Toujours éteindre l'interrupteur général mural et fermer le robinet d'eau d'alimentation à la fin de l'utilisation.**

### 3.6 Dispositif de régénération (option)

Si la machine est munie de l'option adoucisseur, ceci est entièrement automatique.

Quand ceci est nécessaire, la machine effectue un mini cycle d'une durée de 120" (machine allumée). Au cours de cette phase sur l'écran l'indicateur **F6** s'affiche (fixe).

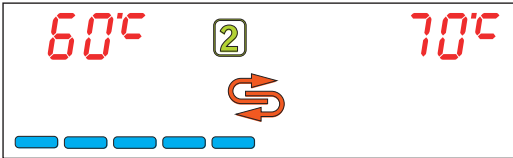

Si nécessaire le cycle peut aussi démarrer au cours de la phase de chargement du bac. **S'il intervient au cours du cycle de lavage, le cycle est allongé.**

La carte est programmée pour rappeler périodiquement une régénération manuelle totale d'une durée d'environ 20 min (selon la dureté de l'eau réglée). Elle peut être effectuée au choix de l'utilisateur lorsqu'il estime que le résultat du rinçage n'est pas satisfaisant. L'indicateur **F6** clignote.

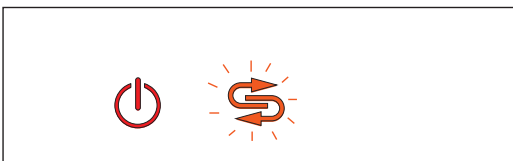

**IMPORTANT:** Avant de lancer un cycle de régénération, vérifier la présence de sel dans le récipient prévu à cet effet. Quand sur l'affichage l'indicateur **F8** clignote cela signifie qu'il n'a plus de sel dans le conteneur situé dans le bac (seulement pour les machines avec option régénération).

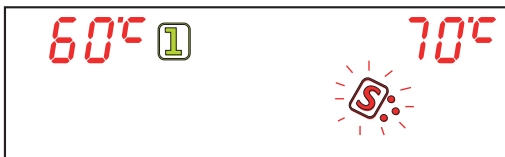

Pour ajouter du sel, ouvrir la porte de la machine et dévisser le bouchon du contenant présent dans la cuve. Remplir le contenant prévu à cette effet avec du gros sel spécial régénération (gros sel: 0,500kg - en grains de 1 à 4 mm), en faisant tout particulièrement attention à ne pas en renverser sur le reste de la cuve. Une forte concentration de sel pourrait compromettre le correct fonctionnement de la machine et pourrait causer la corrosion de l'acier. Lorsque le remplissage est effectué, revisser le bouchon.

Pour lancer le cycle de régénération éteindre la machine à l'aide de la touche **E**.

L'indicateur **F4** s'allume.

Vider la cuve. Enlever le trop-plein. Si la machine est équipée de pompe de vidange, voir par. **3.5**.

Appuyer sur la touche **B**. L'indicateur **F6** s'allume. La machine procèdera avec le phases différentes.

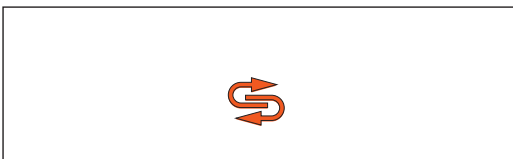

Le cycle est terminé lorsque l'indicateur **F6** s'éteint, après environ 20 minutes.

La machine se met en stand by (indicateur **F4** allumé).

**Note:** La durée de la régénération est congelée si la porte est ouverte.

La régénération n'est pas autorisée dans les conditions suivantes:

- Au cours de la programmation.
- Au cours du cycle de lavage.
- Au cours de la vidange manuelle.
- Dans le cas où la cuve est pleine, le message défilant **drAln tAnk** apparaît pendant environ 4 secondes.
- Si la machine est allumée.



**Avec une dureté supérieure à 35°F, il est conseillé d'installer un adoucisseur externe.**

### 3.7 Refroidissement supplémentaire (option)

Cette fonction peut être habilitée si la machine est équipée en option d'un **Refroidissement supplémentaire**.

Machine allumée. Appuyer sur la touche **C**.

Après le rinçage à l'eau chaude à la fin du cycle, un rinçage additionnel est effectué avec de l'eau du réseau pendant une durée de quelques secondes.

Le type de rinçage choisi ne peut être modifié au cours du cycle de lavage ou de la vidange manuelle.

La sélection du refroidissement supplémentaire est activée lorsque le voyant **F7** de l'écran est allumé.

**Note:** La sélection du refroidissement supplémentaire n'est pas mémorisée; elle doit être paramétrée chaque fois que la machine est éteinte et rallumée (si cette fonction est requise).



### 3.8 Sonde température eau d'alimentation (option)

Cette option, si installée, permet de visualiser la température de l'eau d'alimentation de la machine, provenant du réseau hydrique.

Il est possible de visualiser la température en appuyant simultanément, lorsque la machine est prête pour fonctionner, les touches **A** et **C**.



#### AVERTISSEMENTS:

- Accompagner la porte lors de l'ouverture et de la fermeture.
- Ne pas poser de matériaux sur la machine.
- La machine a un degré de protection IP (voir étiquette données techniques sur la machine) contre les jets accidentels d'eau, elle n'est pas protégée contre les jets d'eau en pression; il est conseillé donc de ne pas utiliser systèmes de nettoyage en pression.
- Ne pas tromper les mains nues dans l'eau avec détergent. Si ceci arrivait, laver tout de suite les mains avec beaucoup d'eau et vérifier les instructions de sécurité du fabricant de détergents.
- Pour l'utilisation de cet appareil, respecter quelques règles importantes:
  - 1) ne jamais toucher l'appareil avec les mains ou les pieds mouillés;
  - 2) ne jamais utiliser l'appareil pieds nus;
  - 3) ne pas installer l'appareil dans des endroits exposés à des projections d'eau.
- **Après l'utilisation, à la fin de la journée et pour toute opération d'entretien, il est très conseillé de débrancher la machine du réseau électrique en agissant sur l'interrupteur de service puis sur l'interrupteur général au mur, qui doit être installé par l'installateur. Fermer le robinet d'alimentation d'eau.**
- Ne pas obstruer les grilles d'aspiration ou de dissipation.
- Ne pas utiliser l'eau pour étendre les incendies des composants électriques.

**ATTENTION: LE NETTOYAGE DE L'INTERIEUR DE LA MACHINE DOIT ETRE EFFECTUE SEULEMENT APRES 10 MINUTES MIN. QUE LA MACHINE EST ARRETEE.**

**ATTENTION: IL EST INTERDIT D'INTRODUIRE LES MAINS ET/OU DE TOUCHER LES PARTIES DU FOND DE LA CUVE PENDANT ET/OU A LA FIN DU CYCLE DE LAVAGE.**





## 4. ÉCOLOGIE

### 4.1 Recommandations pour l'utilisation optimale de l'énergie électrique, de l'eau et des additifs

**Dosage du sel:** La quantité de sel, fixée par le fabricant, est injectée dans les résines à chaque cycle de **régénération**. Il est important de respecter la cadence de régénération indiquée au parag. **3.6 Dispositif de régénération** pour éviter tous gaspillages ou des engorgements dus au tartre.

**Utiliser, si possible, la machine à pleine charge:** Vous éviterez ainsi le gaspillage de détergent, de produit de rinçage, d'eau et d'énergie électrique.

**Détergents et produits de rinçage:** Pour respecter la nature, utiliser des détergents et des produits de rinçage avec la plus haute biodégradabilité. Faire contrôler le dosage correct en fonction de la dureté de l'eau au moins une fois par an. Un excès de produit pollue les rivières et la mer, une dose insuffisante réduit la qualité du lavage et/ou l'hygiène de la vaisselle.

**Température de la cuve et du surchauffeur:** Les températures de la cuve et du surchauffeur ont été réglées en usine de manière à obtenir les meilleurs résultats de lavage avec la plupart des détergents disponibles dans le commerce. Celles-ci peuvent être réglées également par l'installateur en fonction du détergent utilisé.

**Pré-nettoyage:** Ôter tout résidu de la vaisselle en utilisant avec modération de l'eau à température ambiante pour faciliter le détachement des graisses animales. Il est conseillé de faire tremper la vaisselle dans de l'eau chaude pour ôter les résidus incrustés.

**Remarques:** Effectuer le lavage de la vaisselle dès que possible pour éviter que les dépôts ne se sèchent pas, ce qui pourrait compromettre l'efficacité du lavage.

Pour obtenir un lavage efficace, il est conseillé d'effectuer régulièrement un nettoyage et un entretien de la machine (voir chap. 6).

**Le non-respect aussi bien des points mentionnés ci-dessus que de toutes les informations contenues dans ce manuel pourrait engendrer des gaspillages d'énergie, d'eau et de détergent, et par conséquent l'augmentation des coûts d'exploitation et/ou une réduction des performances.**

## 5. RESPECT DES NORMES D'HYGIÈNE ET H.A.C.C.P.

- Pour la première mise en marche, la machine ne permet pas de commencer la phase de lavage si les températures pré-réglées ne sont pas atteintes. En phase de travail la machine n'effectue pas le rinçage tant que la température pré-réglée n'est pas atteinte dans le chauffe-eau.
- Ôter tout résidu de la vaisselle pour ne pas engorger les filtres, gicleurs et tuyauteries.
- Vider la cuve de lavage et nettoyer les filtres au moins 2 fois par jour.
- Contrôler que le dosage du détergent et du produit de rinçage soit correct (suivre les conseils du fournisseur du produit). Le matin, avant de commencer à utiliser la machine, contrôler que la quantité de produit dans les réservoirs est suffisante pour les besoins de la journée.
- Nettoyer toujours le plan d'appui de la vaisselle.
- Dégager le panier de la machine avec les mains ou des gants propres pour ne pas contaminer les couverts.
- Ne pas essuyer ou frotter la vaisselle avec des torchons, des brosses ou des chiffons non stérilisés.

## 6. ENTRETIEN



### 6.1 Entretien ordinaire

**ATTENTION:** La machine n'est pas protégée contre les jets d'eau. **NE PAS** utiliser des systèmes de nettoyage à pression.

En outre, nous vous conseillons de vous adresser à votre revendeur de produits de nettoyage afin d'avoir des informations détaillées sur les méthodes et les produits pour assainir périodiquement la machine. Pour le nettoyage de la machine, il est absolument interdit d'employer de l'eau de Javel ou des détergents à base de chlore.

Le parfait fonctionnement de la machine dépend d'un nettoyage fait avec soin. Il est nécessaire de l'effectuer au moins une fois par jour, en procédant ainsi:

- Porter la machine en arrêt temporaire (**STAND-BY**) par la touche d'allumage **E** (voir chap. 2).
- Retirer le filtre de surface et le nettoyer sous l'eau courante. Vidanger l'eau dans la cuve (voir par. 3.1.3).
- Retirer le filtre de la pompe et le nettoyer avec une brosse sous l'eau courante (vedi fig. 5).
- Retirer les couronnes en agissant sur les vis de fixation, nettoyer soigneusement les gicleurs, les bras de lavage et les rincer sous l'eau courante (voir fig. 5).

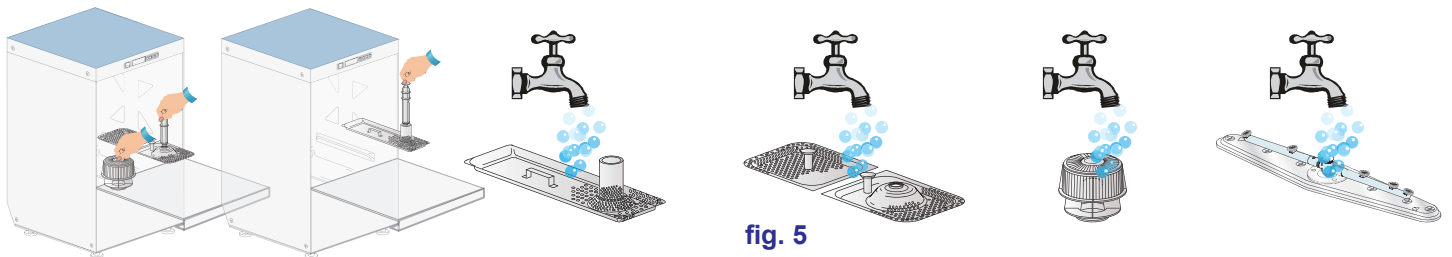

fig. 5

- Remonter tous les éléments et réinstaller les couronnes dans leur logement en les fixant avec leurs vis de fixation. Faire bien attention que les gicleurs (ouverts et /ou fermés) soient repositionner dans leur siège et que l'inclinaison axiale des bras soit correcte.
- Nettoyer avec soin la cuve à l'aide de produits spécifiques.
- En fin de journée, nous vous conseillons de laisser la porte de la machine ouverte.
- Fermer le robinet de l'eau.
- Eteindre la machine par l'interrupteur général au mur.

**Cycle automatique de nettoyage/rinçage machine:** recommandé à chaque fin de journée.

Avec la machine en arrêt temporaire **STAND-BY** (sans filtre, sans trop-plein, avec la porte fermée) appuyer sur la touche **Start A**; un cycle de rinçage automatique de 60 secondes se met en marche, et à la fin la machine reste en **STAND-BY**.

- Fermer le robinet de l'eau.
- Eteindre la machine par l'interrupteur général au mur.





## 6.2 Entretien particulier - technicien qualifié

Une ou deux fois par an, faire contrôler la machine par un **technicien qualifié** pour:

- 1 Nettoyer le filtre de l'électrovanne.
- 2 Enlever les incrustations des résistances.
- 3 Contrôler l'état de l'étanchéité des joints.
- 4 Vérifier l'intégrité et l'usure des composants. Remplacez immédiatement le composant par une pièce de rechange d'origine, s'il semble usé ou oxydé.
- 5 Contrôler le fonctionnement des doseurs.
- 6 Contrôler le dispositif de sécurité de la porte.
- 7 Faire serrer les bornes des branchements électriques.

**Tous les 3-4 ans de fonctionnement de la machine, vérifier l'étanchéité et l'efficacité des contacts électriques, en particulier dans les bobines des contacteurs et à l'intérieur des relais.**

**Augmentez la fréquence de cette intervention si la machine est soumise à une utilisation particulièrement intense ou continue..**

## 7. INSTALLATION DE LA MACHINE

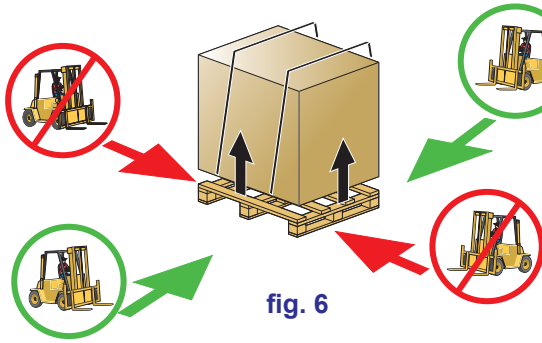

fig. 6

### 7.1 Déplacement

#### 7.1.1 Déplacement de la machine

Le déplacement des machines doit se faire en utilisant les points de prise indiqués pour le soulèvement avec le chariot élévateur et rigoureusement comme indiqué dans l'image 6.

Fixer la machine de façon que pendant le transport elle ne subisse pas de mouvements accidentels.

**Note:** Le fixage avec cordes n'est pas prévu.

Après avoir ôté l'emballage, contrôler que l'appareil n'a pas été endommagé pendant le transport. Dans le cas contraire, signaler au revendeur l'anomalie

décélée. Si celle-ci peut diminuer la sécurité, l'appareil ne doit pas être installé.

**Vérifier le serrage des bandes métalliques, des écrous et les terminaux qui pourraient se bouger pendant le transport, pour empêcher des fuites d'eau pendant le fonctionnement de la machine.**

Pour la mise au rebut du matériel de l'emballage, consultez-le chapitre **9 ENVIRONNEMENT**.

#### 7.1.2 Stockage

Température de stockage: min. +4°C - max +50°C - humidité <90%

Les parties stockées devraient être contrôlées périodiquement pour découvrir les éventuelles détériorations.

Ne pas poser de matériaux sur la machine emballée.

### 7.2 Préparation à l'installation

Voici les instructions pour la procédure d'installation.

L'installation doit être effectuée par un installateur qualifié.

#### 7.2.1 Caractéristique environnementale d'installation

L'environnement d'installation doit être un local fermé avec une température interne garantie entre 5 et 35°C.

La machine est équipée des sondes pour la gestion des températures.

Pour assurer le correct fonctionnement, il faut que ces sondes ne fonctionnent pas avec une température interne inférieure à 5°C.

Il est donc essentiel que, avant de l'allumer, la machine atteigne la température de l'environnement d'installation.

#### 7.2.2 Connexion électrique - Caractéristiques

La connexion électrique doit être conforme aux normes techniques en vigueur dans le Pays d'utilisation de l'appareil.

Vérifiez que la valeur de la tension de réseau mesurée corresponde à celle indiquée dans la plaquette signalétique de la machine et que l'installation supporte la puissance et le courant de la machine, coordonnées qui sont reportées sur la plaque signalétique de la machine.



**Il faut installer un interrupteur omnipolaire magnétothermique calibré selon l'absorption et qui puisse assurer la totale déconnexion du réseau, en cas de surchargements III.**

**Cet interrupteur devra être incorporée dans le réseau et devra être dédié exclusivement à cette utilisation et doit être installé à proximité immédiate.**

**Toujours et impérativement éteindre la machine avec cet interrupteur: seulement cet interrupteur garantit l'isolation totale par rapport au secteur.**

**Vérifiez afin que les installations électriques soient équipées d'une mise à la terre efficace.**



**ATTENTION:** vérifiez soigneusement afin que la "mise à terre" de la machine soit correctement dimensionnée et parfaitement fonctionnante et qu'il n'y aient pas trop d'appareils connectés à la même "mise à terre". Une connexion à "terre" insuffisante ou mal connectée peut provoquer la corrosion et/ou des "perçages" des tôles d'acier inoxydable, jusqu'à leur perforation.

### 7.2.3 Raccordement hydraulique - Caractéristiques

Caractéristiques de l'installation hydrique d'alimentation:

Tableau 1

Tableau caractéristiques eau	Min	Max
Press.statique	200kPa	400kPa
Press.dynamique	150kPa	350kPa
Dureté eau*	2°f	8°f
Température alimentation eau froide**	5°C	50°C
Température alimentation eau chaude***	50°C	60°C
Débit	10l/min	

Monter un robinet pouvant bloquer rapidement et complètement l'arrivée de l'eau sur le circuit d'alimentation de l'eau.

**\*Si l'eau a une dureté moyenne supérieure à 8°f, il est obligatoire d'installer un adoucisseur.** Vous aurez ainsi une vaisselle plus propre et votre machine durera plus longtemps.

Sur demande, la machine peut être équipée d'un adoucisseur. Si la machine est équipée avec l'adoucisseur il faut prévoir régulièrement la régénération des résines (voir paragraphe **3.6 Dispositif de régénération**).

**Note.:** Les endommagements des composants causés par le calcaire (dureté de l'eau supérieure à 8°f et sans adoucisseur) ne sont pas compris dans la garantie.

Une fois par an il est conseillé de vérifier la dureté de l'eau.

\*\*Les machines avec supplément de puissance sont fabriquées en cas d'alimentation en eau froide.

\*\*\*La température de l'eau chaude d'alimentation du réseau hydrique ne doit pas dépasser 55°C.

### 7.2.4 Caractéristiques de l'eau d'alimentation

L'eau d'alimentation machine doit être potable, selon les paramètres de la directive 98/83 / CE.

L'eau en entrée doit, en outre, respecter les paramètres indiqués dans le tableau 2.

Tableau 2

Tableau paramètres eau	Min	Max
Chlore <sup>1</sup>		2mg/l
pH	6,5 <sup>1</sup>	8,5 <sup>3</sup>
Dureté totale		8°f <sup>2-3</sup>
Fer <sup>3</sup>		0,2 mg/l
Manganèse <sup>4</sup>		0,05 mg/l

<sup>1</sup> Les valeurs en dehors des limites provoquent des phénomènes de corrosion et peuvent compromettre la durée de vie de la machine.

<sup>2</sup> Pour l'eau d'une dureté supérieure **il est obligatoire** d'installer un adoucisseur et en vérifier régulièrement le bon fonctionnement.

<sup>3</sup> Les valeurs en dehors des limites provoquent des incrustations et sédiments ayant comme conséquence une diminution des performances, de la fonctionnalité et une réduction de la durée de vie de la machine.

<sup>4</sup> Valeur désirée: les valeurs en dehors de la limite comportent le brunissement de l'acier.

Nous recommandons de faire l'analyse de l'eau au moins une fois par an.

### 7.2.5 Aspiration vapeurs

En conformité aux normes d'hygiène, pour un bon fonctionnement de la machine et à fin de garantir un environnement propre pour l'opérateur, nous conseillons d'effectuer 10 changements d'aire par heure dans la salle à laver.

Dans le cas d'un petit environnement, nous conseillons 15 changements d'aire par heure.

## 7.3 Installation

### 7.3.1 Positionnement de la machine

Enlever l'emballage de la machine.

Soulever la machine en utilisant les moyens présentés au par. **7.1.1 Déplacement du produit**.

Positionner la machine comme indiqué dans le schéma d'installation (lay-out) approuvé en siège d'offre.

Maintenir une distance d'environ 50mm des murs pour permettre la ventilation des moteurs (voir fig. 7). Installer des hottes aspirantes pour assurer une ventilation suffisant de l'endroit apte à éliminer l'excès de vapeur.

Vérifier le correct nivelage de la machine avec une nivelle à la bulle et éventuellement visser ou dévisser les pieds (voir fig. 8).

Veiller à ce que la machine ne repose pas sur le câble d'alimentation ou sur les tuyaux d'arrivée et d'écoulement. Pour mettre la machine à niveau, régler les pieds d'appui.

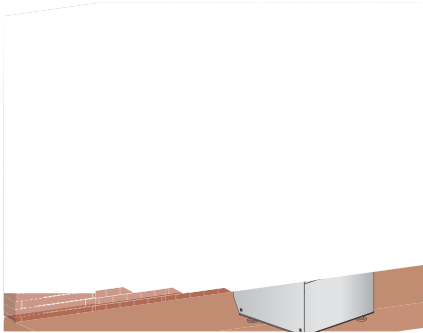

fig. 7

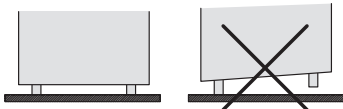



fig. 8

### 7.3.2 Connexion électrique

La connexion électrique doit être effectuée selon les normes en vigueur.

La machine a une borne marquée du symbole  qui est utilisé pour connecter les masses et structures métalliques entre les différents dispositifs pour prévenir les décharges électriques.

Le câble d'alimentation doit être neuf, flexible, et porter l'inscription "har" H07RN-F ou une inscription nationale en vigueur. La section du câble électrique est proportionnelle au courant de la machine.

Si la machine est dotée d'une pompe triphasée, vérifier la rotation du moteur (sens des flèches sur le carter). Ce problème ne se présente pas si l'appareil est doté d'une pompe monophasée (standard).

### 7.3.3 Raccordement hydraulique

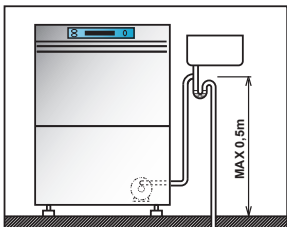

fig. 9

Connecter le tuyau en caoutchouc pour le remplissage d'eau, fournit avec la machine, au réseau hydraulique avec embout fileté de 3/4".

Brancher le tuyau d'évacuation, fournit avec la machine, au raccord coudé placé dans la partie derrière de la machine, au dessous du dos.

Faire attention que l'eau puisse couler librement (il faut donc donner un minimum d'inclinaison). Si l'eau ne peut pas être vidangée à un niveau inférieur à l'écoulement de la machine, il est conseillé d'installer une pompe de vidange. Celle-ci peut être fournie sur commande.

L'hauteur MAXIMUM de vidange permise est de cm. 50 (voir fig. 9).

Le tuyau de vidange doit toujours être raccordé à un siphon, afin d'éviter le retour des odeurs du réseau.

Dans les machines comportant l'option "dispositif de régénération" on conseille d'utiliser l'eau à une température non supérieure à 40°C pour ne pas altérer les caractéristiques des résines.

### 7.3.4 Mise en service

A la charge de l'installateur.



## 8. SIGNALISATIONS ET ALARMES

### 8.1 Signalisations

Les signalisations sont visualisables sur l'écran selon leur typologie.

#### Signalisations avec la machine en stand-by:

**Avertissement de régénération complète (option).** Quand l'indicateur **F6** clignote sur l'écran cela signifie qu'il est temps de faire une régénération totale (uniquement sur les machines dotées de l'option régénération).



**Avertissement vidange cuve.** Si l'écran affiche le message défilant **drain tank** cela signifie que l'on est en train de faire partir un processus qui n'est pas possible quand la cuve est pleine.



#### Signalisations avec la machine allumée ou en stand-by:

**Avertissement porte ouverte.** Si le message **door** s'affiche sur l'écran, cela signifie que l'on est en train de tenter une opération qui n'est pas possible avec la porte ouverte.



#### Machine prête (allumée):

**Avertissement vidange cuve.** Quand l'indicateur **F3** clignote sur l'écran cela signifie qu'il faut changer l'eau de la cuve de lavage.

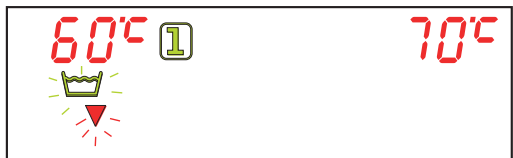

**Avertissement niveau sel (option).** Quand l'indicateur **F8** clignote sur l'écran cela signifie le sel dans le conteneur placé dans la cuve est terminé (uniquement sur les machines dotées de l'option régénération).

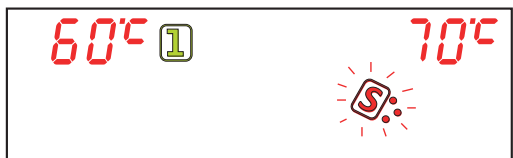

**Avertissement niveau détergent (option).** Quand l'indicateur **F10** clignote sur l'écran cela signifie que le détergent est terminé (uniquement en présence de l'option "Capteur de manque de produit").

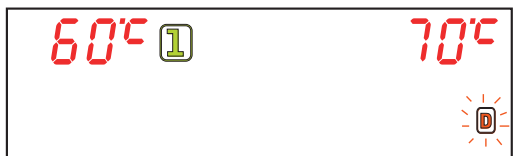

**Avertissement niveau produit de rinçage (option).** Quand l'indicateur **F19** clignote sur l'écran cela signifie que le produit de rinçage est terminé (uniquement en présence de l'option "Capteur de manque de produit").

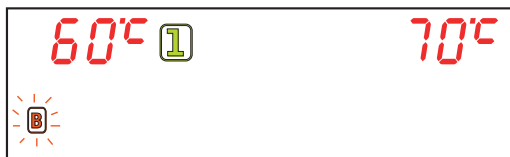

**Avertissement anomalie fluxmetre (option).** Le symbole **F9** apparaît sur l'écran si aucun passage d'eau n'est détecté, si le dispositif n'est pas connecté ou bien s'il est défectueux (uniquement sur les machines avec le "Fluxmètre" en option installé et actif, après remplissage de la cuve ou du surchauffeur). Appuyer pendant quelques secondes les touches **A** et **C**. Le message **Err FLuS** s'affiche sur l'écran.

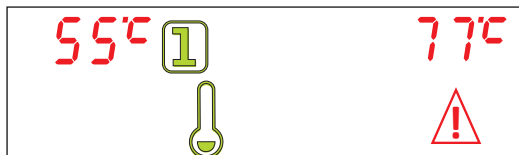

**Sonde eau d'alimentation hors service (en option).** En appuyant pendant environ 3 secondes sur les touches **A** et **C** il est possible de vérifier la température de l'eau d'alimentation de la machine (seulement sur les machine avec l'option « sonde eau alimentation » installée et active). Si la sonde est en panne ou bien non connectée correctement, le message **FAIL 000°C** s'affichera.

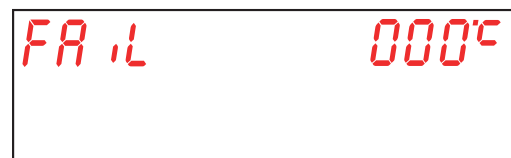
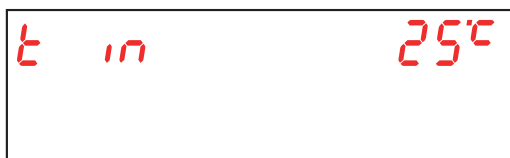

## 8.2 Alarmes

Les alarmes sont visualisables sur l'écran selon leur typologie.

La machine se bloque en cas d'alarme.

TYPLOGIE ALARME	CAUSES
B2	SONDE SURCHAUFFEUR
B3	ERR. CHAUFF. SURCHAUF.
B4	RINCAGE NON EFFECTUE
B5	ECHAUFFEMENT SURCHAUF.
B9	THERMOST. SECU. SURCHAUF
E1	ERREUR REMPLISSAGE CUVE
E2	SONDE CUVE
E3	ERR. CHAUFFAGE CUVE
E5	ECHAUFFEMENT CUVE
E6	ERREUR VIDANGE CUVE
E8	THERMOST. SECU. CUVE
Z6	NIVEAU MIN CUVE
Z9	REGENERATION ECHOUÉE



ALr

b2

**B2. SONDE SURCHAUFFEUR:**

Cause: La carte ne relève pas la sonde du chauffe-eau.  
Vérifications: Contacter l'assistance technique.

ALr

b3

**B3. ERREUR CHAUFFAGE SURCHAUFFEUR:**

Cause: La température dans le chauffe-eau, réglée au début, n'a pas été atteinte dans le délai maximal préétabli.  
Vérifications: Contacter l'assistance technique.

ALr

b4

**B4. RINCAGE NON EFFECTUE: (uniquement sur la machine dotée de l'option BREAK TANK):**

Cause: L'eau du Break Tank n'a pas été utilisée durant le rinçage.  
Vérifications: Contacter l'assistance technique.

ALr

b5

**B5. ECHAUFFEMENT SURCHAUFFEUR:**

Cause: La température dans le chauffe-eau a dépassé 105°C.  
Vérifications: Contacter l'assistance technique.

ALr

b9

**B9. THERMOSTAT SECURITE SURCHAUFFEUR**

Cause: Le thermostat de sécurité du surchauffeur est intervenue.  
Vérifications: Contacter l'assistance technique.

ALr

E1

**E1. ERREUR REMPLISSAGE CUVE:**

Cause: La cuve de la machine n'a pas été rempli dans le temps maximal préétabli.  
Vérifications: Ouvrir robinet d'alimentation eau du réseau et contrôler la quantité de l'eau à l'arrivée. Contacter l'assistance technique.

ALr

E2

**E2. SONDE CUVE:**

Cause: La carte ne relève pas la sonde du chauffe-eau.  
Vérifications: Contacter l'assistance technique.

ALr

E3

**E3. ERREUR CHAUFFAGE CUVE:**

Cause: La température dans la cuve, réglée au début, n'a pas été atteinte dans le délai maximal préétabli.  
Vérifications: Contacter l'assistance technique.

ALr

E5

**E5. ECHAUFFEMENT CUVE:**

Cause: La température dans la cuve a dépassé 90°C.  
Vérifications: Contacter l'assistance technique.

**E6. ERREUR VIDANGE CUVE:**

Cause: La décharge de la cuve de la machine n'a pas réussi dans le délai maximal préétabli.

Vérifications: Contacter l'assistance technique.

**E8. THERMOSTAT SECURITE CUVE**

Cause: Le thermostat de sécurité de la cuve est intervenue.

Vérifications: Contacter l'assistance technique.

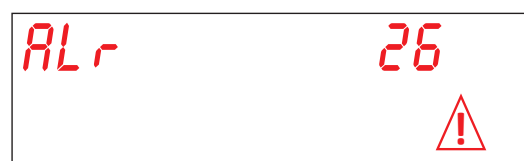
**Z6. NIVEAU MINIMUM CUVE:**

Cause: Le pressostat de la cuve relève un niveau insuffisant de l'eau dans la cuve.

Vérifications: Enlever le trop-plein. Contacter l'assistance technique.

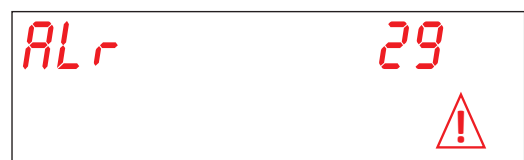
**Z9 REGENERATION ECHOUÉE (uniquement sur la machine dotée de l'option REGENERATION):**

Cause: Le capteur du manque de sel ne fonctionne pas correctement.

Vérifications: Vérifier la présence de sel dans le réservoir. Contacter l'assistance technique.

## 9. ENVIRONNEMENT

### 9.1 Emballage



L'emballage est formé des pièces suivantes:

- une palette en bois ;
- un sac en nylon (LDPE) ;
- un carton feuilleté ;
- du polystyrène expansé (PS) ;
- réglette en polypropylène (PP).

Il est conseillé d'éliminer les matériaux susmentionnés conformément aux lois en vigueur.

### 9.2 Mise au rebut



L'utilisation du symbole WEEE indique que ce produit ne peut pas être traité comme déchet domestique. Assurez-vous de vous débarrasser de ce produit selon les lois en vigueur. Vous aiderez ainsi à protéger l'environnement. Pour plus d'informations détaillées sur le recyclage de ce produit, veuillez contacter les autorités locales, le fournisseur de service de mise au rebut de déchets domestiques ou le magasin où vous avez acheté le produit.

■ Pour la mise au rebut du produit ou de sa partie, se conformer à tout ce qu'a été prescrit par les directives 2011/65/UE, 2012/19/UE et modifications suivantes et/ou par les décrets législatifs d'application. Ce produit, ou partie de celui-ci, ne peuvent pas être traités comme un déchet ménager, mais comme déchet industriel (cf. le symbole de la poubelle sur roues barré appliqué sur le produit).

Ce produit doit être traité conformément à la législation locale en vigueur en matière de mise au rebut d'équipements électriques et électroniques (RAEE).

Le fabricant garantit l'absence de substances dangereuses dans les AEE utilisés conformément à la directive 2011/65/UE. En cas de non-exécution de ces règles, l'utilisateur s'exposera aux sanctions prévues par chaque pays membre communautaire. Avant de mettre la machine au rebut, la débrancher du réseau électrique et hydraulique. Couper le câble électrique afin d'empêcher une éventuelle autre utilisation.

Toutes les pièces métalliques sont recyclables, car elles sont réalisées en acier inoxydable.

Les pièces en plastique sont marquées du symbole du plastique.



## 10. PROBLÈMES, CAUSES ET REMÈDES DE LA MACHINE

Type de problème	Causes possibles	Remède
La machine ne s'allume pas	Interrupteur général déclenché	Enclencher l'interrupteur
La machine ne prélève pas l'eau	Robinet d'eau fermé	Ouvrir le robinet de l'eau
	Gicleur du bras de rinçage ou filtre de l'électrovalve obstrué et/ou plein de calcaire	Nettoyer les gicleurs du bras de rinçage, les canalisations et le filtre de l'électrovalve. Si la machine est dépurée, vérifier la présence de sel ou exécuter plus fréquemment le nettoyage
	Pressostat défectueux.	Faire remplacer le pressostat par le Service Après-vente
La machine se remplit d'eau très lentement	Réseau hydraulique pression basse	Vérifier la pression du réseau hydraulique
	Pompe d'augmentation de pression bloquée (si présente)	Contacteur l'assistance technique

Type de problème	Causes possibles	Remède
Le lavage n'est pas satisfaisant	Les gicleurs de lavage sont obstrués ou le bras ne tourne pas	Démonter le bras et nettoyer les gicleurs de lavage. Remonter le tout correctement dans les respectifs logements
	Présence de mousse	Utiliser du détergent non moussant ou réduire les doses de celui utilisé
	Traces de gras ou d'amidon	Concentration du détergent insuffisante
	Filtre trop sale	Enlever le filtre, le nettoyer avec une brosse sous un jet d'eau et le repositionner dans son logement
	Contrôler la température de l'eau la cuve (elle doit être comprise entre 55 et 60°C)	Contacteur l'assistance technique
	Durée du lavage insuffisante pour le type de saleté	Si possible, sélectionner le cycle plus long, sinon refaire un lavage
	Eau de lavage trop sale	Vidanger l'eau de la cuve et nettoyer les filtres; recharger la cuve et remonter correctement les filtres
Les objets ne sont pas bien secs	Dosage du produit de rinçage insuffisant	Augmenter le dosage. Contacter l'assistance technique
	Le panier n'est pas adapté aux objets	Utiliser un panier adéquat qui permet de mettre les objets position inclinée de manière à ce que l'eau puisse s'écouler.
	Les objets peut-être restés trop longtemps à l'intérieur de la cuve.	Dès que le cycle est terminé, sortir immédiatement le panier avec les objets de manière à ce qu'ils puissent sécher plus rapidement
	La température de l'eau de rinçage trop bas	Contrôler la température du surchauffeur
	Surface des objets rugueuse et poreuse du fait de l'usure de la matière	Remplacer les objets
Rayures ou taches sur les verres ou sur les couverts	Produit de rinçage trop concentré.	Réduire la concentration du produit de rinçage. Contacter l'assistance technique
	Eau trop calcaire	Vérifier la qualité de l'eau. Nous vous rappelons que l'eau ne doit pas avoir une dureté supérieure à 2-8 °f
	Pour les machines avec adoucisseur: peu de sel dans le réservoir ou bien les résines n'ont pas été correctement régénérées	Remplir le réservoir de sel (gros sel : grains de 1-4 mm) et faire plus souvent la régénération des résines. En cas de présence de tartre même sur la carrosserie, faire contrôler le fonctionnement du dépurateur par un technicien qualifié.
	Présence de sel dans la cuve de la machine	Nettoyer et bien rincer la machine ; lorsque vous mettez du sel dans le réservoir, éviter de le faire déborder
Pendant le fonctionnement, la machine s'arrête subitement	La machine est reliée à une installation surchargée	Brancher la machine séparément. Contacter l'assistance technique
	Une sécurité de la machine s'est enclenchée.	Vérifier les sécurités. Contacter l'assistance technique
La pompe de lavage ne travaille pas	La pompe est bloquée	Contacteur l'assistance technique

**N.B. : Pour tout autre problème, s'adresser à l'Assistance Technique.  
Le fabricant se réserve le droit de modifier sans préavis les caractéristiques techniques.**

## 11. DECLARATION UE

La machine achetée est conforme aux normes énoncées dans la déclaration UE fournie en l'original à la machine. En annexe une copie de cette déclaration, avec les données générales, correspondants à la machine achetée. Pour les données des absorptions se référer à la plaque signalétique des données techniques qui se trouve sur la machine.

DICHIARAZIONE DI CONFORMITA' UE  
EU DECLARATION OF CONFORMITY  
DÉCLARATION EU DE CONFORMITÉ  
EU-KONFORMITÄTSEKTLÄRUNG  
DECLARACIÓN EU DE CONFORMIDAD  
DECLARAÇÃO EU DE CONFORMIDADE



Il sottoscritto (1), autorizzato dall'azienda (2), dichiara che la lavastoviglie elettrica per uso collettivo (3) è stata progettata e costruita in conformità alle norme armonizzate (4) secondo quanto prescritto dalle seguenti direttive e successivi emendamenti (5) e in applicazione a quanto previsto dalle direttive citate, è stata dotata di Marcatura CE e sono stati predisposti i fascicoli tecnici presso la nostra sede (2). Tale dichiarazione riguarda esclusivamente la macchina nello stato in cui è stata immessa sul mercato, escludendo i componenti aggiunti e/o le operazioni effettuate successivamente dall'utente finale. Declina ogni responsabilità per sinistri a persone, a cose o ad animali derivanti da manomissione della macchina da parte di terzi, ovvero da carenze di manutenzione, di riparazione o di installazione della stessa da parte di personale non qualificato. (\*)

The undersigned (1), authorized by the company(2), hereby declares that the commercial electric dishwashing machine (3) is in compliance with the harmonised standards (4) according to the following directives and further amendments (5) and pursuant of the above mentioned directives, the CE Marking have been applied. Furthermore, adequate technical files have been prepared and are available at our offices (2). This declaration relates exclusively to the machinery in the state in which it was placed on the market, and excludes components which are added and/or operations carried out subsequently by the final user. Declines all responsibility for damages to people, properties and animals resulting from bad servicing of the machine by third parties as from inadequate maintenance or repairs or installation by unskilled technicians.

Le soussigné (1), désigné par la société (2), déclare que le lave-vaisselle électrique à usage collectif (3) est conforme aux normes harmonisées (4) selon les prescriptions et directives suivantes et les amendements successifs (5) et en application des directives citées, il porte le Marquage CE. Les dossiers techniques sont déposés dans notre siège (2). Cette déclaration concerne exclusivement la machine dans l'état dans lequel elle a été mise sur le marché et exclut les composants ajoutés et/ou les opérations effectuées par la suite par l'utilisateur final. Décline toute responsabilité pour tout sinistre à personnes, choses ou animaux résultant de l'endommagement de la machine par un tiers, c'est-à-dire dû à une maintenance, des réparations ou une installation inadéquates effectuées par du personnel non-qualifié.

Der Unterzeichnete (1) berechtigt von der Firma (2), erklärt, daß die elektrischen Spülmaschinen für den gewerblichen Gebrauch (3). In Übereinstimmung mit den harmonisierten Normen ist (4) gemäß folgender Richtlinien und deren nachfolgenden Änderungen (5) und daß in Übereinstimmung mit den erwähnten Richtlinien die CE-Kennzeichnung angebracht wurde und daß die relevanten technischen Unterlagen zusammengestellt wurden (2). Diese Erklärung bezieht sich nur auf die Maschine in dem Zustand, in dem sie in Verkehr gebracht wurde; vom Endnutzer nachträglich angebrachte Teile und/oder nachträglich vorgenommene Eingriffe bleiben unberücksichtigt. Jede Verantwortung für an Personen, Sachen und Tieren verursachten Schäden, die durch die Manipulation seitens Dritten, beziehungsweise auf mangelhafte Wartung und Reparaturarbeiten oder Installation von unqualifiziertem Personal zurückzuführen sind, werden abgelehnt.

Quien subscribe (1), elegido de la empresa (2), declara que el lavavajilla eléctrico de uso colectivo (3) es conforme a las normas armonizadas (4) como la prescripción de la siguientes directivas y sucesivas enmiendas (5) y, conforme con lo previsto en las citadas directivas, han recibido el Marcado CE. Existe asimismo los específico expediente técnico relativo disponible en nuestro domicilio (2). Esta declaración se refiere únicamente a las máquinas en el estado en que se comercialicen, con exclusión de los elementos añadidos y/o de las operaciones que realice posteriormente el usuario final. Declina toda responsabilidad por daños a personas, cosas o animales producidos del mal servicio de la máquina por terceras partes así como por reparaciones o mantenimiento inadecuados o de instalaciones por parte del personal no cualificado.

O abaixo-assinado (1), autorizado pela empresa (2), vem por este meio declarar que a máquina de lavar louça para uso comercial (3) esta de acordo com as normasharmonizadas (4) de acordo com o previsto pelas seguintes diretivas e posteriores alterações (5) a Marcação CE foi aplicada no seguimento das diretivas mencionadas. Os processos técnicos estão preparados e adequados e encontram-se disponíveis na nossa sede (2). Esta declaração diz respeito apenas à máquina tal como se encontra no momento da colocação no mercado, excluindo-se os componentes adicionados e/ou as operações efectuadas posteriormente pelo utilizador final. Declina toda e qualquer responsabilidade por danos causados a pessoas, bens e animais, resultantes do mau manuseamento da máquina por parte de terceiros assim como manutenção incorrecta ou reparações inadequadas ou instalação por pessoal não qualificado.

(\* ) **Lingua originale / Original language / Originalsprache / Langue originale / Idioma original / Idioma original**

2)	3)
4) EN 60335-1:2012; EN 60335-2-58:2005; EN 55011:2009; EN55014:2006; EN 61000 3-2:2006; EN 61000 3-3:2008; EN61000 3-11:2000; EN 61000 3-12:2005; EN 61000 4-2:2009; EN61000 4-4:2010; EN 61000 4-5:2006; EN 61000 4-6:2009; EN61000 4-11:2004	5) 2014/30/EU; 2006/42/EC; 2011/65/EU; 2012/19/EU
1) Preposto/Person in Charge	Firmato in originale e conservato presso la nostra sede (2). Original document signed and available at our office (2). Dieses Dokument ist im Original unterzeichnet und bei uns aufbewahrt (2). Signé en original et gardé à notre siège (2). Firmado en original y conservado en nuestro domicilio (2). Original assinado e armazenado na nossa sede (2).