

KV2 Premium



190086

Bartscher GmbH
Franz-Kleine-Str. 28
D-33154 Salzkotten
Allemagne

tél. +49 5258 971-0
fax : +49 5258 971-120
Hotline technique : +49 5258 971-197
www.bartscher.com



Version: 1.0

Date de création : 2022-12-29

Manuel d'utilisation original

1	Sécurité	3
1.1	Explication des avertissements	3
1.2	Consignes de sécurité	4
1.3	Utilisation conforme à l'usage	7
1.4	Utilisation non conforme à l'usage	7
2	Généralités	8
2.1	Responsabilité et garantie	8
2.2	Protection des droits d'auteur	8
2.3	Déclaration de conformité	8
3	Transport, emballage et stockage	9
3.1	Inspection suite au transport	9
3.2	Emballage	9
3.3	Stockage	9
4	Paramètres techniques	10
4.1	Indications techniques	10
4.2	Fonctions de l'appareil	13
4.3	Éléments de l'appareil	14
5	Mode de installaton	18
5.1	Installation	18
6	Mode d'emploi et de maintenance	23
6.1	Mise en marche	23
6.2	Préparation des boissons	32
6.3	Réglages	35
6.3.1	Ustawienia programów	35
6.3.2	Menu de maintenance	37
6.3.3	Menu des boissons	40
6.3.4	Menu de système	47
6.3.5	Panneau de commandes	52
7	Nettoyage et maintenance	62
7.1	Consignes de sécurité pour le nettoyage	62
7.2	Nettoyage	62
7.2.1	Nettoyage quotidien	64
7.2.2	Nettoyage hebdomadaire	66

7.2.3	Nettoyage du percolateur après l'affichage du message de rappel..	71
7.2.4	Nettoyage du système lait	72
7.2.5	Détartrage après l'affichage du message de rappel	73
8	Défaillances possibles	74
9	Mise hors service.....	77
10	Élimination des déchets.....	78



Avant d'utiliser l'appareil, lire attentivement la notice et la conserver en un lieu facilement accessible !

La présente notice d'utilisation décrit l'installation, la manipulation et la maintenance de l'appareil, elle est une source d'informations importante et un ouvrage de référence. La connaissance de toutes les consignes de sécurité et d'utilisation comprises dans la présente notice est une condition indispensable pour assurer le fonctionnement correct et en toute sécurité de l'appareil. S'appliquent également les règles de prévention des accidents, les normes de sécurité au travail et la réglementation en vigueur dans le pays d'installation de l'appareil.

Avant d'utiliser l'appareil et surtout, avant de le mettre en marche, lire attentivement la présente notice d'utilisation pour éviter tout dommage ou blessure. Une utilisation incorrecte peut endommager l'appareil.

La présente notice d'utilisation fait partie intégrante du produit et doit être gardée directement à proximité de l'appareil et rester accessible à tout moment. En cas de cession de l'appareil, la présente notice d'utilisation doit être également fournie avec l'appareil.

1 Sécurité

L'appareil est conçu d'après les règles techniques en vigueur. Cependant, l'appareil peut constituer une source de dangers, s'il n'est pas utilisé correctement ou conformément à son usage. Toutes les personnes qui utilisent l'appareil doivent se tenir aux indications mentionnées dans la présente notice d'utilisation et respecter les consignes de sécurité.

FR

1.1 Explication des avertissements

Les indications importantes relatives à la sécurité ainsi que les avertissements sont désignés dans la présente notice par des mentions d'avertissement adéquates. Ces indications doivent être impérativement respectées, pour éviter les accidents, les blessures et les dommages matériels.



DANGER !

La mention d'avertissement **DANGER** avertit contre les risques qui peuvent entraîner des blessures graves ou la mort, s'ils ne sont pas évités.



AVERTISSEMENT !

La mention **AVERTISSEMENT** avertit contre les risques qui peuvent entraîner des blessures graves, moyennement graves ou la mort, s'ils ne sont pas évités.



ATTENTION !

La mention **ATTENTION** avertit contre les risques qui peuvent entraîner des blessures légères ou moyennes, s'ils ne sont pas évités.

ATTENTION !

La mention **ATTENTION** indique un éventuel dommage matériel lié au non-respect des consignes de sécurité.

REMARQUE !

Le symbole **REMARQUE** indique à l'utilisateur les informations et les consignes relatives à l'utilisation de l'appareil.

FR

1.2 Consignes de sécurité

Courant électrique

- Une tension de secteur trop élevée ou une installation incorrecte peuvent entraîner un risque de choc électrique.
- L'appareil peut être branché à l'électricité uniquement si les données sur la plaque signalétique correspondent à la tension de secteur.
- Pour éviter les courts-circuits, ne pas mouiller l'appareil.
- Si des défaillances apparaissent lors du fonctionnement de l'appareil, le débrancher immédiatement de l'alimentation électrique.
- Ne pas toucher la fiche avec les mains mouillées.
- Ne jamais saisir l'appareil, s'il tombe dans l'eau. Débrancher immédiatement l'appareil de l'alimentation électrique.
- Toute réparation ou ouverture du boîtier de l'appareil doit être réalisée par un personnel spécialisé et un service agréé.
- Ne pas déplacer l'appareil en le tenant par le câble.

Sécurité

- Éviter tout contact du câble de raccordement avec des sources de chaleur et des éléments pointus et tranchants.
- Ne pas plier, serrer ou nouer le câble de raccordement.
- Dérouler complètement le câble de raccordement.
- Ne jamais placer l'appareil ou tout autre objet sur le câble de raccordement.
- Pour débrancher l'appareil de l'alimentation électrique, toujours tirer par la fiche.
- Ne pas utiliser l'appareil si le câble d'alimentation est endommagé. Si le câble d'alimentation est endommagé, le faire remplacer par le service d'entretien ou un électricien qualifié, afin d'éviter les risques.

Matières inflammables

- Ne jamais exposer l'appareil à des températures élevées comme les cuisinières, les fours, la flamme nue, les appareils de maintien de la chaleur, etc.
- Nettoyer régulièrement l'appareil pour éviter tout risque d'incendie.
- Ne pas couvrir l'appareil avec p.ex. du papier aluminium ou des serviettes.
- Utiliser l'appareil uniquement avec les matières y destinées et en réglant les températures sur des valeurs adéquates. Les matières, les produits alimentaires et les restes de nourriture dans l'appareil peuvent s'allumer.
- Ne jamais utiliser l'appareil à proximité des produits inflammables comme l'essence ou l'alcool. Les températures élevées entraîne l'évaporation de ces produits et suite au contact avec des sources d'inflammation, cela peut conduire à une explosion.
- En cas d'incendie, avant de procéder à l'extinction du feu, débrancher l'appareil de l'alimentation électrique. Ne jamais utiliser de l'eau pour éteindre les flammes, si l'appareil est branché à l'alimentation électrique. Une fois le feu éteint, assurer une arrivée d'air frais suffisante.

FR

Surfaces chaudes

- Lors du fonctionnement de l'appareil, ses surfaces deviennent chaudes. Il existe un risque de brûlures. La température élevée se maintient encore après l'arrêt de l'appareil.
- Ne toucher aucune surface chaude de l'appareil. Utiliser les éléments et les poignées de service prévus à cet effet.
- Transporter et nettoyer l'appareil une fois complètement refroidi.
- Ne pas asperger les surfaces chaudes d'eau froide ou de liquides inflammables.

Danger pour la santé causé par les germes

- Le récipient doit être régulièrement vidé, nettoyé et désinfecté pour éliminer le risque d'accumulation de germes nuisibles pour la santé.

Utilisation uniquement sous surveillance

- Utiliser l'appareil uniquement sous surveillance.
- Toujours rester à proximité de l'appareil.

Personnel utilisant l'équipement

- L'appareil peut être utilisé uniquement par un personnel spécialisé qualifié et formé.
- Le présent appareil ne peut pas être utilisé par des personnes (y compris des enfants) aux capacités physiques, sensorielles ou mentales réduites et des personnes ayant l'expérience et/ou les connaissances insuffisantes.
- Surveiller les enfants afin d'éviter qu'ils jouent avec l'appareil ou qu'ils le mettent en marche.

Utilisation incorrecte et non conforme

- L'utilisation non conforme à l'usage et non autorisée peut endommager l'appareil.
- N'utiliser l'appareil que lorsque celui-ci est en parfait état de fonctionnement assurant une utilisation en toute sécurité.
- N'utiliser l'appareil que lorsque les raccordements sont en parfait état de fonctionnement assurant une utilisation en toute sécurité.
- N'utiliser l'appareil que lorsqu'il est propre.
- Utiliser uniquement les pièces de rechange d'origine. L'utilisateur n'est pas autorisé à réparer seul l'appareil.
- L'appareil ne doit être ni modifié ni transformé.

1.3 Utilisation conforme à l'usage

Toute autre utilisation que celle indiquée et/ou toute utilisation différente de l'appareil est interdite et considérée comme non conforme à l'usage.

L'utilisation suivante est conforme à l'usage :

- Préparation de différents types de boissons au café, comme le café, le cappuccino, l'expresso, etc.

1.4 Utilisation non conforme à l'usage

Une utilisation non conforme à l'usage peut entraîner des blessures ou des dommages matériels dus à une tension électrique dangereuse, au feu ou aux températures élevées. L'appareil peut être utilisé uniquement aux fins décrites dans la présente notice d'utilisation.

2 Généralités

2.1 Responsabilité et garantie

Toutes les informations et consignes contenues dans la présente notice d'utilisation ont été réunies en tenant compte des prescriptions en vigueur, du niveau actuel de développement technique ainsi que de nos connaissances et expériences de plusieurs années. Le contenu effectif de la livraison peut, dans certaines circonstances, différer des explications décrites ici et des nombreuses représentations graphiques pour les modèles spéciaux, lorsque vous bénéficiez d'options de commande supplémentaires, ou liées aux dernières modifications techniques.

Le fabricant ne peut être tenu responsable pour les dommages ou défaillances dus:

- au non-respect des consignes,
- à une utilisation non conforme à l'usage,
- aux modifications techniques effectuées par l'utilisateur,
- à l'utilisation de pièces de rechange non approuvées.

Nous nous réservons le droit d'introduire des modifications techniques dans le produit, qui améliorent les caractéristiques d'utilisation de l'appareil.

FR

2.2 Protection des droits d'auteur

La notice d'utilisation et les textes, les dessins, les figures et les autres représentations qui y sont contenus sont protégés par la loi sur les droits d'auteur. Les reproductions de tous types et de toutes formes (même partielles) ainsi que l'exploitation et/ou la transmission du contenu à des tiers ne sont pas autorisées sans l'autorisation écrite du fabricant. Le non-respect de la disposition ci-dessus entraîne une obligation d'indemnisation. Les autres droits demeurent réservés.

2.3 Déclaration de conformité

L'appareil est conforme aux normes et aux Directives européennes en vigueur. Ce qui est confirmé par la Déclaration de conformité CE Sur demande, nous pouvons vous envoyer la Déclaration de conformité du produit donné.

3 Transport, emballage et stockage

3.1 Inspection suite au transport

Vérifier l'intégralité et l'absence de dommages dus au transport dès la réception du produit. Si des dommages dus au transport sont constatés, refuser la réception du produit ou accepter la réception sous conditions. Indiquer sur les documents de transport/la lettre de voiture de la société de transport les dommages constatés et déposer une réclamation. Les dommages cachés doivent être signalés immédiatement après leur constatation, car les demandes de dédommagement doivent être déposées dans les délais de réclamation.

Si des pièces ou des accessoires manquent, contacter notre service après-vente.

3.2 Emballage

Ne pas jeter le carton d'emballage de l'appareil. Il peut s'avérer utile pour stocker l'appareil, lors d'un déménagement ou lorsque vous devez envoyer l'appareil à notre service après-vente en cas d'éventuels dommages.

Toutes les parties de l'emballage sont faites à partir de matériaux recyclables. Ce sont des films et des sacs en plastique, des emballages en carton.

Pour l'élimination de l'emballage, respecter les consignes en vigueur dans votre pays. Réintroduire les matériaux d'emballage récupérables dans le circuit de recyclage.

FR

3.3 Stockage

L'emballage doit rester fermé jusqu'au moment de l'installation de l'appareil. Lors du stockage, suivre les indications, marquées à l'extérieur, relatives au positionnement et au stockage. Stocker l'emballage dans les conditions suivantes :

- dans des locaux fermés
- dans un endroit sec et sans poussière
- à l'abri des produits agressifs
- à l'abri du soleil
- à l'abri des chocs mécaniques.

En cas de stockage prolongé (plus de trois mois), contrôler régulièrement l'état général de tous les éléments et de l'emballage. En cas de besoin, remplacer l'emballage par un nouveau.

4 Paramètres techniques

4.1 Indications techniques

Nom :	Distributeur automatique de café KV2 Premium
Numéro d'article :	190086
Matériau:	plastique
Matériau du moulin :	acier
Nombre de groupes de percolation :	1
Capacité du réservoir d'eau en l :	4
Nombre de réservoirs à grains :	2
Capacité du réservoir à grains :	2 x 1.200
Nombre de récipients :	1
Capacité du récipient :	1.600
Programmes, préprogrammés, modifiables individuellement :	30
Pression de la pompe en bars :	19
Capacité du réservoir à marc, tasses, env. :	45
Conçu pour tasses/jour :	120
Capacité max. : 120 ml /heure (une sortie d'écoulement) 120 ml / heure (deux sorties d'écoulement) :	75 90
Quantité de préparation minimale en ml :	15
Raccordement d'eau :	raccord d'eau fixe ½"
Puissance :	2,5 kW 220-240 V 50/60 Hz
Dimensions (largeur x profondeur x hauteur) en mm :	380 x 640 x 695
Poids en kg :	28

Modèle / propriétés

- Version : automatique
- Débit accru grâce au système de pompe double
- Compteur de tasses : par programme et au total
- Signal de détartrage
- Interrupteur de marche/arrêt
- Commande : tactile
- Témoins lumineux de contrôle :
 - Marche/arrêt
 - Messages d'erreur
 - Niveau de remplissage du réservoir à grains
 - Position de l'écran d'affichage
- Possibilités de réglage :
 - mode utilisateur (standard, mode libre-service, mode professionnel)
 - dosage du café
 - noms des boissons
 - réglage continu du degré de mouture
 - quantité de lait
 - quantité de poudre, au gramme près grâce au calibrage
 - affichage vidéo
 - quantité de préparation
 - quantité d'eau
 - température de l'eau (via le chauffe-eau jusqu'à 98 °C)
- Alimentation en eau : 3 options
 - réservoir d'eau
 - raccord d'eau fixe
 - alimentation en eau via un réservoir externe (accessoire requis disponibles en option)

Remarque importante:

À partir de 5° d.H. (selon l'échelle allemande), il est vivement conseillé d'installer un adoucisseur d'eau adapté.

À partir d'une pression de l'eau de 30 mbars, un réducteur de pression est nécessaire

- Réservoir d'eau amovible
- Réservoir à grains/récipient verrouillable

- Dosage de poudre de lait/cacao :
 - au gramme près
 - calibre
- Alimentation en lait : 2 options
 - extérieure par tuyau flexible
 - à partir du récipient (poudre de lait)
- Programmes :
 - 30, préprogrammés, modifiables individuellement
 - possibilité d'enregistrer un nombre illimité d'autres programmes
 - programmation protégée par un mot de passe
- Système d'exploitation : Android
- Affichage vidéo :
 - programmable individuellement via USB
 - possibilité d'enregistrer jusqu'à 10 GB de données
 - durant la préparation du café et durant les pauses
 - 1 vidéo sélectionnable pour chaque opération
- Fonction d'eau chaude :
 - oui
 - robinet d'évacuation séparé
- Fonction de lait chaud
- Moulin à café :
 - 2 disques broyeurs
 - calibre
 - puissant
 - réglage continu du degré de mouture
- Système de pression : pression de piston
- Port USB
- Émulsionneur de lait
 - oui
 - capteur de température sur le tuyau de lait pour un apport en vapeur optimal
- Sortie réglable en hauteur :
 - non
 - 2 plateaux à tasses (95 mm + 165 mm)
- Programme de nettoyage :
 - oui

Paramètres techniques

- enregistrement des cycles de nettoyage
- fermeture de vanne pour le tuyau de lait pendant le nettoyage du système de lait
- Écran d'affichage :
 - messages d'erreur, volume, programmes, statut, informations de maintenance
 - taille : 10,1 pouces
 - vidéos publicitaires réglables individuellement
- Arrêt automatique
- Réservoir à marc lavable en lave-vaisselle
- Option café moulu : non
- Fonction 2 tasses : oui
- Propriétés :
 - pour une éjection automatique du marc de café, le réservoir à marc de café et la plaque de fond sont prémarqués pour la découpe
 - réservoir à grains/récipients et unité de percolation amovibles sans outils

Dotation :

- 1 tuyau à lait, 36 cm
- 1 tuyau d'arrivée d'eau, 150 cm
- 1 tuyau d'évacuation d'eau, 100 cm
- 1 clé universelle

Nous nous réservons le droit d'introduire des modifications techniques!

4.2 Fonctions de l'appareil

L'appareil est adapté à la préparation de différentes boissons au café, telles que le café, l'expresso, le cappuccino, le latte macchiato, avec du café moulu et de l'eau froide. Parfait pour un usage dans les cafés, les cantines et les bureaux.

4.3 Éléments de l'appareil

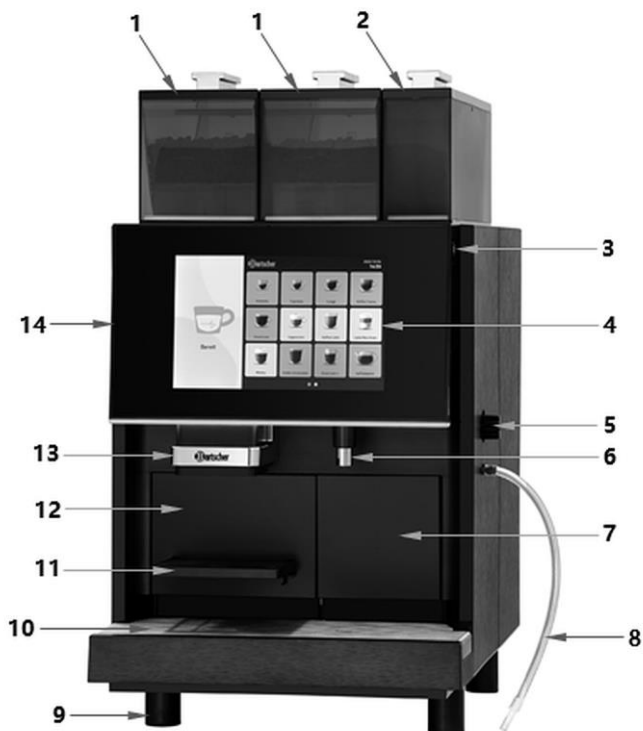

Vue arrière

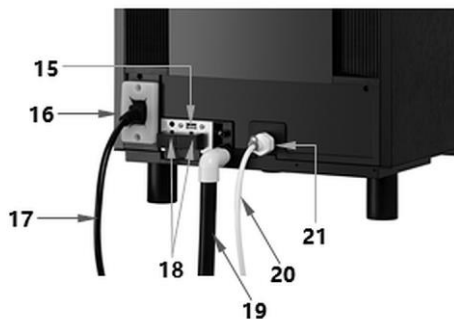

Fig. 1

Description des sous-ensembles

1. Réservoir à grains avec couvercle (2x)
2. 1 récipient avec couvercle
3. Interrupteur marche/arrêt
4. Panneau de commande
5. Vanne de nettoyage du tuyau à lait
6. Orifice de sortie de l'eau chaude
7. Réservoir d'eau
8. Tuyau à lait
9. Pieds (4x)
10. Bac égouttoir avec grille
11. Plateau à petites tasses
12. Éjecteur de marc
13. Sortie de café / de lait
14. Boîtier
15. Raccord USB
16. Raccordement électrique
17. Câble d'alimentation
18. Raccord MDB et de pompe à eau
19. Tuyau de vidange d'eau
20. Tuyau d'arrivée d'eau
21. Raccordement d'eau

Interface de l'utilisateur

La machine à café dispose de trois types d'interfaces d'utilisateur : L'interface standard, de libre service et professionnelle, pour répondre aux différents besoins d'utilisation.

FR

Interface de l'utilisateur standard



Fig. 2

En touchant le symbole  « Utilisateur », il est possible de régler la sélection préférée de boissons pour différents utilisateurs.

La fonction doit être activée dans le menu « Paramètres de l'écran d'affichage » avant qu'elle ne puisse être utilisée.

Interface de l'utilisateur libre service



Fig. 3

Il est possible de choisir facilement la langue souhaitée (par défaut, 4 langues différentes sont réglées au maximum). Les langues peuvent être réglées dans les paramètres de l'écran d'affichage.

Ceci est conçu spécialement pour l'usage dans les établissements libre-service (les salles de petits déjeuners et les hôtels). L'utilisateur peut rapidement choisir la langue dans l'angle droit supérieur de l'écran, sans entrer dans le menu.

Interface de l'utilisateur professionnelle









Fig. 4

Elle est avant tout utilisée dans les locaux commerciaux.





Les options de réglage sont très variées et des queues de produits peuvent être créées.

FR





Symboles sur l'écran

Symbole	Nom:	Description
	Utilisateur	Accès aux réglages de l'utilisateur
Logo	Logo	Accès aux réglages du menu
	Ajouter	Ajouter des produits
	Fermer	Fermer la page en cours
	Avertissement	Affichage du message d'erreur
	Température du chauffe-eau	Affichage de la température du chauffe-eau
	Température du thermoblock	Affichage de la température du thermoblock

Paramètres techniques

	Position du percolateur	État de travail du percolateur actuel
	Message d'erreur	Affichage du message d'erreur actuel
	Débit d'eau	Affichage du débit d'eau actuel ml/s
	Inactif	La boisson est inactive et elle ne peut pas être préparée

Symboles des réglages du menu

Symbole	Nom:	Description
	Sortie	Retour à l'écran principal et saisie du code PIN pour entrer de nouveau dans le menu
	Écran principal	Retour à l'écran principal sans saisie du code PIN pour entrer de nouveau dans le menu
	Sélection	L'élément est sélectionné ou actif
	Modification	La modification de l'élément est autorisée

5 Mode de installaton



ATTENTION !

Une installation, un réglage, une utilisation, une maintenance ou une exploitation incorrects de l'appareil peuvent entraîner des dommages matériels et des blessures.

Le réglage, l'installation ainsi que les réparations peuvent être effectués uniquement par un service technique agréé et conformément aux dispositions légales en vigueur dans le pays d'installation.

INDICATION !

Le fabricant n'est pas responsable et n'accorde aucune garantie pour les dommages résultant du non-respect des règles et de l'installation incorrecte de l'appareil.

5.1 Installation

FR

Déballage / installation

- Déballer l'appareil et éliminer tous les éléments intérieurs et extérieurs de l'emballage et les protections de transport.



ATTENTION !

Risque d'étranglement !

Interdire aux enfants l'accès aux emballages tels que les sacs en plastique ou les éléments en polystyrène.

- Retirer le film de protection qui recouvre l'appareil. Le film de protection doit être retiré délicatement pour ne pas laisser des restes de colle. Supprimer les résidus de colle éventuels en utilisant un diluant.
- Veiller à ne pas endommager la plaque signalétique ni les avertissements collés sur l'appareil.
- Ne **jamais** placer l'appareil dans un environnement humide.
- Placer l'appareil de manière à assurer un accès facile à la prise permettant de débrancher rapidement l'appareil en cas de besoin.
- Placer l'appareil sur une surface avec les caractéristiques suivantes :
 - plane, pouvant supporter le poids de l'appareil, résistant à l'eau, sèche et résistant aux températures élevées

Mode de installation

- suffisamment grande pour permettre un travail confortable avec l'appareil
 - facilement accessible
 - bien aérée.
- Assurer une distance suffisante des bords de la table. Dans le cas contraire, l'appareil pourrait basculer et tomber.
 - Veiller à garder une distance suffisante des murs et autres objets inflammables et sensibles à la décoloration. Cette distance doit être d'au moins 5 cm à l'arrière et sur les côtés et de 15 cm au-dessus de l'appareil. Respecter les consignes de sécurité en matière d'incendie en vigueur sur place.
 - L'appareil doit être installé uniquement dans une pièce où la température ambiante est entre 5 °C et 35 °C.
 - Ne pas placer l'appareil dans un placard s'il est en marche.

Déballage et installation du réservoir à grains et à café

1. Déballez le réservoir à grains et le récipient.
2. Avant la première utilisation, nettoyez en suivant les consignes du chapitre « Nettoyage et maintenance ».
3. Installez les réservoirs sur l'appareil.

Suivre les consignes des chapitres '**Vidange du réservoir à grains**' (points 1, 2, 3, 6, 7) et « **Vidange du récipient** » (points 1, 2, 3, 6, 7).

FR

Branchement à l'alimentation électrique

- Vérifier si les données techniques de l'appareil (voir le tableau signalétique) correspondent aux données du réseau électrique local.
 - Brancher l'appareil à une prise électrique individuelle avec protection. Ne pas brancher l'appareil à une prise multiple.
 - Placer le câble de raccordement de manière à éviter tout risque d'écrasement et de trébuchement.
- Ne pas utiliser l'appareil avec une minuterie ou une télécommande périphériques.

Raccordement d'eau

ATTENTION !

Pour assurer la bonne qualité de l'eau, à partir de la dureté d'eau de 5°dH, il faut installer un adoucisseur d'eau adapté.

Nous recommandons les produits suivants de notre gamme :

- Système de filtrage d'eau pour les distributeurs automatiques de café, article n° **109881**
- Adoucisseur d'eau TKD 13400 FB, n° de l'art. **109878**

Qualité de l'eau

Dureté totale :	4 - 8 dH GH 70 - 140 ppm (mg/l)
Dureté carbonatée :	3 - 6 dH KH / 50 - 105 ppm (mg/l)
Acidité / valeur pH :	6,5 - 7,5 pH
TDS :	30 - 150 ppm (mg/l)
Conductivité électrique :	50 - 200 µS/cm (microsiemens)
Teneur en fer :	< 0,3 mg/l

ATTENTION !

Veiller à ce que la bonne valeur de dureté d'eau soit saisie dans les réglages de l'appareil.

Raccordement de l'eau du robinet

La distance entre la machine à café et le raccordement d'eau ne doit pas être supérieure à 1 mètre. Utiliser uniquement le tuyau d'arrivée d'eau fourni pour le raccordement de l'eau à la machine.

1. Raccorder une extrémité du tuyau d'arrivée d'eau fourni (filetage 1/2") au raccord d'eau sur la paroi arrière de l'appareil et raccorder la deuxième extrémité au réseau de distribution d'eau.

La pression d'eau doit être de 2 à 4 bar, si la pression est supérieure à 3 bar, nous recommandons d'installer un réducteur de pression.

Mode de installaton

Raccordement en cas d'alimentation en eau d'un réservoir extérieur (un bidon)

En cas de raccordement à une source d'eau d'un réservoir extérieur, il est nécessaire d'installer une pompe supplémentaire. L'installation de la pompe est une alternative parfaite pour l'alimentation en grandes quantités d'eau - partout où le raccordement à un réseau d'eau est impossible.

Accessoires (non inclus dans la livraison !)



Fig. 5

Pompe à eau KV2 Premium

Matériau : plastique

Conçu pour : Distributeur automatique de café KV2 Premium

Set composé de :

- matériel de fixation
- support
- pompe
- tuyau d'aspiration, 40 cm
- flexible de raccordement
- tuyau d'arrivé d'eau, 57 cm

Dimensions : 50 x prof. 1 120 x haut. 120 mm

Poids : 0,38 kg.

Code-No. 190087

Installation de la pompe



Fig. 6

1. Fixer le support fourni à l'arrière de l'appareil à l'aide du matériel de fixation fourni. Installer la pompe.
2. Raccorder la pompe en utilisant le raccord adapté (2).
3. Raccorder le tuyau d'eau (3).

FR

Raccord du tuyau d'évacuation

La distance entre l'évacuation de l'eau et la machine ne doit pas être supérieure à 1 mètre.

Veiller à ce que le tuyau d'évacuation ne pende pas lâchement pour que l'eau puisse couler librement.

6 Mode d'emploi et de maintenance

Conseils importants

- Remplir le réservoir d'eau seulement avec de l'eau fraîche potable.
- Ne jamais verser dans le réservoir d'eau, de lait ou autres liquides tièdes/chauds.
- Ne jamais verser dans le réservoir à grains (réservoir à café moulu) de café soluble, cacao et autres mélanges en poudre. Cela pourrait endommager l'appareil.
- Ne jamais verser dans le réservoir à grains de grains spécialement préparés (p.ex. les grains enrobés de cacao ou de sucre), cela peut endommager l'appareil.
- Verser dans le réservoir à grains uniquement des grains de café torréfié. Il est interdit de verser des grains de riz, de soja, de chocolat, des noix, du sucre, des épices, etc.
- Toujours conserver le café en grains dans un endroit sec et sombre. Les grains humides peuvent endommager le moulin.
- Ne pas conserver le café en grains dans le réservoir à grains, si l'appareil n'est pas utilisé pendant une longue période. Les grains peuvent devenir humides et boucher le moulin.

6.1 Mise en marche

Préparation de l'appareil

1. Avant l'utilisation de l'appareil, le nettoyer selon les consignes indiquées au point « **Nettoyage** ».
2. Pour mettre en marche l'appareil en toute sécurité, lire attentivement les consignes suivantes.
3. Branchez l'appareil à une prise individuelle adaptée.

Première mise en marche

Après la première mise en marche de la machine, il est possible d'accéder aux réglages du programme de départ. Suivre la procédure suivante :



1. Soulever le panneau avant et appuyer sur le commutateur de réseau.



2. Appuyer sur la touche de mise en marche de l'écran.



L'écran s'allume.



3. Sélectionner la langue voulue.

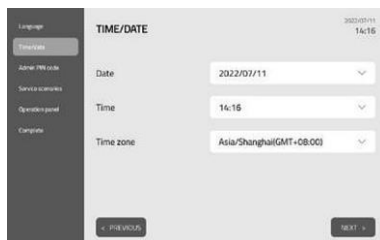

4. Régler l'heure et la date.

Mode d'emploi et de maintenance

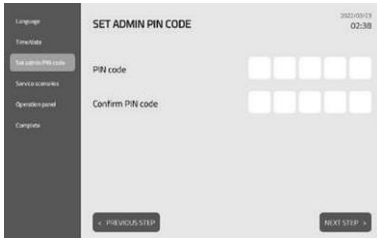

5. Saisir le code PIN si nécessaire.

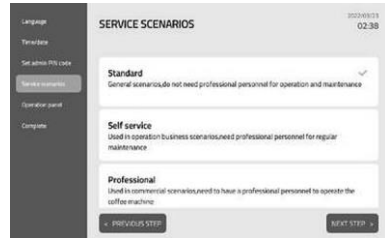

6. Sélectionner l'interface de l'utilisateur.



7. Régler les messages sur l'écran.

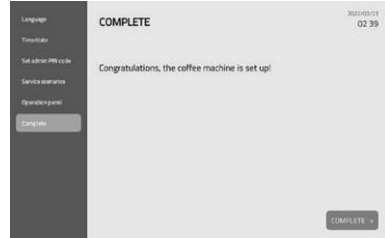

8. Appuyer sur « Terminé » pour sauvegarder les réglages.

FR

Remplissage avec du café en grains

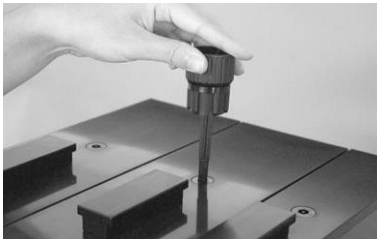

1. Dévisser le couvercle du réservoir à grains à l'aide de la clé fournie.

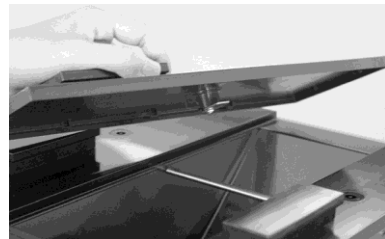

2. Retirer le couvercle du réservoir à grains.

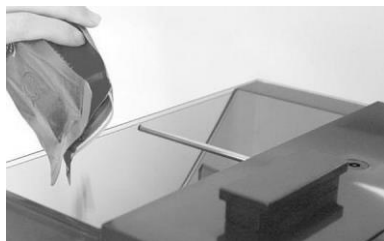

3. Remplir le réservoir à grains avec du café en grains.



4. Installer de nouveau le couvercle et le verrouiller (si nécessaire).

ATTENTION !

Ne jamais placer dans le réservoir à grains ni dans le moulin à café d'objets. Sinon, des éclats peuvent en sortir et causer des blessures.

REMARQUE !

Lors du remplissage avec les grains de café, veiller à ce qu'ils ne tombent pas dans la fente entre les réservoirs à grains.

Ne jamais verser le café moulu dans le réservoir à grains.

Ne verser aucun liquide dans le réservoir à grains.

FR

Versement de la poudre (lait ou cacao)

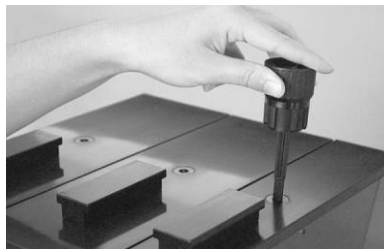

1. Dévisser le couvercle du récipient à l'aide de la clé fournie.



2. Retirer le couvercle du récipient.



3. Remplir le récipient avec du lait en poudre ou du cacao en poudre.



4. Installer de nouveau le couvercle sur le récipient et le verrouiller (si nécessaire).

REMARQUE !

Ne jamais remplir le récipient de café moulu

Ne verser aucun liquide dans le récipient.

Remplissage du réservoir à eau

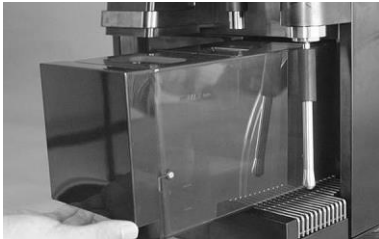

1. Retirer le réservoir d'eau de l'appareil.

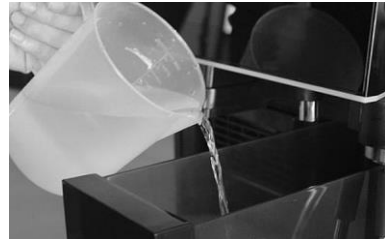

2. Remplir le réservoir d'eau avec de l'eau fraîche.

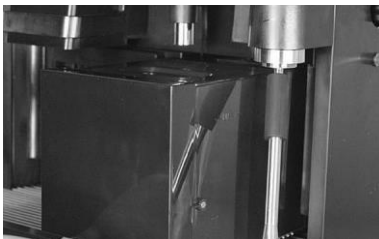

3. Monter de nouveau le réservoir d'eau sur l'appareil.
4. S'assurer que le réservoir d'eau est installé dans la position correcte.

ATTENTION !

Il est possible de remplir le réservoir d'eau jusqu'au niveau MAX.

Ne pas remplir le réservoir d'eau avec de l'eau chaude car ceci peut endommager le distributeur de café.

Raccordement du tuyau à lait



1. Raccorder au distributeur de café le tuyau à lait.
2. Insérer dans le réservoir de lait le tuyau à lait et le capteur.

REMARQUE !

Si possible, placer le réservoir de lait dans un réfrigérateur à lait.

FR

Vidange du réservoir à grains



1. Déverrouiller à l'aide de la clé le panneau de commande (si c'est nécessaire).
2. Soulever le panneau de commande avant.



3. Tirer vers l'avant la fermeture de verrouillage, aussi loin que possible.

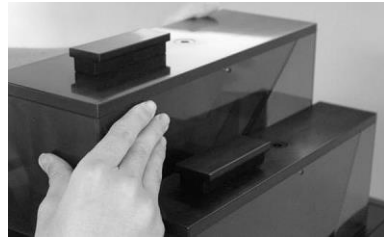

4. Tirer vers le haut le réservoir à grains.



5. Vider le réservoir à grains, le nettoyer soigneusement et le sécher.

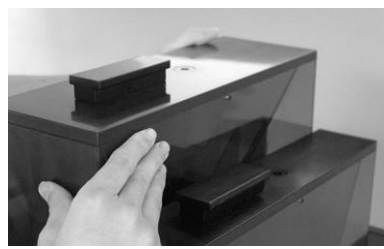

6. Fixer de nouveau le réservoir à grains.



7. Bien presser la fermeture pour qu'elle se verrouille.

REMARQUE !

Ne pas oublier que le réservoir à grains doit être complètement séché après le nettoyage et avant une nouvelle utilisation.

AVERTISSEMENT !

Une mauvaise manipulation du panneau de commande peut causer sa chute et entraîner un risque d'écrasement des mains ou des doigts.

Lors du travail, faire attention à la position du panneau de commande.

Vidange du récipient



1. Déverrouiller à l'aide de la clé le panneau de commande (si c'est nécessaire).

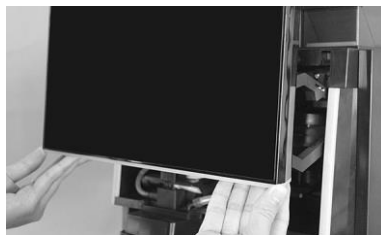

2. Soulever le panneau de commande avant.



3. Tirer vers l'avant la fermeture de verrouillage, aussi loin que possible.



4. Tirer vers le haut le récipient.



5. Vider le récipient, le nettoyer soigneusement et le sécher.



6. Fixer de nouveau le récipient.

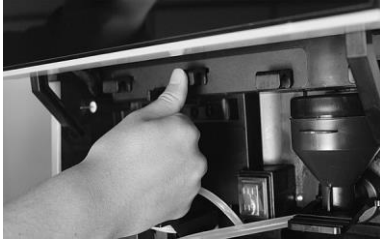

7. Bien presser la fermeture pour qu'elle se verrouille.

REMARQUE !

Ne pas oublier que le récipient doit être complètement séché après le nettoyage et avant une nouvelle utilisation.

Mise en marche de l'appareil

Le processus de mise en marche de l'appareil est décrit dans le chapitre « Première mise en marche ».



1. Soulever le panneau avant et appuyer sur le commutateur de réseau, le positionner sur « I ».



2. Appuyer sur la touche Marche/Arrêt de l'écran.

6.2 Préparation des boissons

Préparation de boisson à partir de l'interface de l'utilisateur standard

Après la première mise en marche de la machine, il est possible d'accéder aux réglages du programme de départ. Suivre la procédure suivante :



1. Placer une tasse sous la sortie de la boisson.
2. Toucher le symbole de la boisson choisie.

La boisson sélectionnée est préparée.

En appuyant sur « < » ou « > », il est possible de modifier les paramètres au cours de la préparation de la boisson.

Appuyer sur « Commander » pour choisir une autre boisson (si ce point du menu est activé).

Interrompre la préparation de la boisson en appuyant sur « Arrêter »

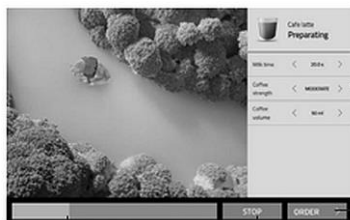

Barre de processus

Préparation de boisson à partir de l'interface de l'utilisateur libre service



1. Placer une tasse sous la sortie de la boisson.
2. Toucher le symbole de la boisson choisie.

La boisson sélectionnée est préparée.



Interrompre la préparation de la boisson en appuyant sur « Arrêter »



Appuyer sur « Commander » pour sélectionner la boisson suivante



Modification des paramètres au cours de la préparation de la boisson

Préparation de boisson à partir de l'interface de l'utilisateur professionnelle



1. Placer une tasse sous la sortie de la boisson.
2. Toucher le symbole de la boisson choisie.

La boisson sélectionnée est préparée.



Témoin d'état

Interruption de la préparation de la boisson



La fonction de la queue peut être utilisée quand une boisson est préparée et entretemps une autre est sélectionnée.

3. Toucher le symbole Espresso pour préparer le café suivant.

L'expresso s'affiche dans la queue comme montré ci-dessous.

Réglage du degré de mouture

Le degré de mouture peut être modifié à l'aide du Multi-Tool.

ATTENTION !

La réduction du degré de mouture (plus fin) est possible uniquement lors du fonctionnement du moulin à café, ceci nécessite un accès au menu de service.

6.3 Réglages

6.3.1 Ustawienia programów

Accès au menu



1. Toucher le symbole du logo dans l'angle supérieur gauche.



2. Saisir le code PIN et toucher la touche « Terminé ».

Si aucun code PIN n'a été réglé, il est possible de confirmer directement avec la touche « Terminé ».



3. Choisir le menu cible.

REMARQUE !

Les codes PIN peuvent être réglés pour la première fois dans le programme de départ. Si aucun code PIN n'est réglé, les codes standards sont vides.

Saisir différents codes PIN pour obtenir différentes autorisations pour le menu. Il est possible de vérifier et de modifier les réglages d'attribution des autorisations pour les codes PIN dans le menu Réglages du système / Utilisateur / Autorisations de maintenance.

Revue du menu des réglages du programme

Maintenance	Rinçage	Nettoyage	Détartrage	Fonctions générales
--------------------	---------	-----------	------------	---------------------

Boissons	Réglages des boissons	Affichage de sélection de boisson
-----------------	-----------------------	-----------------------------------

Système	Alimentation en eau	Maintenance	Accessoires	Marche/arrêt	Réinitialiser
----------------	---------------------	-------------	-------------	--------------	---------------

Panneau de commandes	Interface de l'utilisateur	Écran principal	Préparation de la boisson	Publicité	Réglages avancés
-----------------------------	----------------------------	-----------------	---------------------------	-----------	------------------

Utilisateur	Code PIN du niveau d'administrateur	Code PIN du niveau de maintenance	Autorisations de maintenance
--------------------	-------------------------------------	-----------------------------------	------------------------------

Statistiques	Revue	Boissons	Nettoyage	Détartrage et vidange du système
---------------------	-------	----------	-----------	----------------------------------

Aide	Information
-------------	-------------

6.3.2 Menu de maintenance

Revue du menu de nettoyage

Mainten nce	Rinçage	Nettoyage	Détartrage	Fonctions générales
	Rinçage du percolateur	Nettoyage du percolateur avec une pastille	Circuit de café	Nettoyage de l'écran
	Rinçage de l'émulsionneur de lait	Nettoyage du système lait	Circuit de vapeur	Remise en marche de l'appareil
	Rinçage du tuyau de lait intérieur			Arrêt de l'appareil
	Rinçage du mélangeur			

Rinçage



Rinçage du percolateur

Rincer le percolateur. Sélectionner la fonction « Rinçage du percolateur » et avant d'éteindre l'appareil, procéder au rinçage.

Rinçage de l'émulsionneur de lait

Immédiatement après le versement du café, rincer l'émulsionneur de lait à l'eau chaude.

Rinçage du tuyau de lait intérieur

Immédiatement après le versement du café, rincer le tuyau de lait à l'eau chaude.

Rinçage du mélangeur

Après le versement du café, rincer immédiatement le mélangeur à l'eau chaude.

Rinçage du tuyau à lait extérieur

Retirer le tuyau à lait du réservoir à lait et le placer dans l'orifice de la grille d'égouttoir. Procéder au rinçage.

Nettoyage

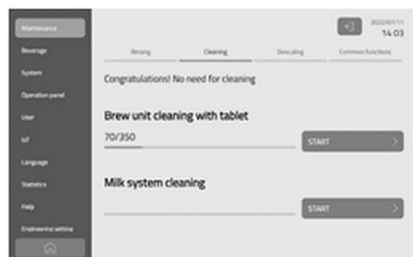

Nettoyage du percolateur avec une pastille

Effectuer le programme de nettoyage du percolateur immédiatement après l'apparition sur l'écran du message « Nettoyage du percolateur avec une pastille ». Pour le nettoyage, il est nécessaire d'utiliser des pastilles nettoyantes.

La durée totale du nettoyage est d'env. 20 minutes.

Nettoyage du système lait

Pour des raisons d'hygiène et de santé, nettoyer le circuit de lait chaque jour.

La durée totale est d'env. 10 minutes.

Détartrage



Circuit de café

Mettre en marche le programme de détartrage quand l'écran d'affichage affiche le message « Détartrage du circuit de café ». Pour le détartrage, utiliser un produit détartrant en poudre ou liquide.

La durée totale est d'env. 40 minutes.



Circuit de vapeur

Mettre en marche le programme de détartrage du circuit de vapeur quand l'écran d'affichage affiche le message « Détartrage du circuit de vapeur ».

Pour le détartrage, utiliser un produit détartrant en poudre ou liquide.

La durée totale est d'env. 40 minutes.

ATTENTION !

Si le détartrage n'est pas effectué à temps, l'écran d'affichage est verrouillé quand le temps de détartrage forcé et réglé par défaut s'écoule. L'appareil pourra être réutilisé seulement après la réalisation du processus de détartrage

Fonctions générales



Nettoyage de l'écran

Après la pression sur le champ « Nettoyage de l'écran », l'appareil est bloqué pour 15 secondes.

Utiliser un chiffon pour nettoyer la surface de l'écran.



Remise en marche de l'appareil

Remettre en marche l'appareil en touchant le champ « Remettre l'appareil en marche ».

6.3.3 Menu des boissons

Revue des réglages des boissons

Boissons	Réglages de la boisson	Affichage de la boisson
	Révision	Type d'affichage
	Recettes	Nettoyage du système lait
	Réglages personnalisés	Colonnes par ligne
	Prix	

Réglages des boissons

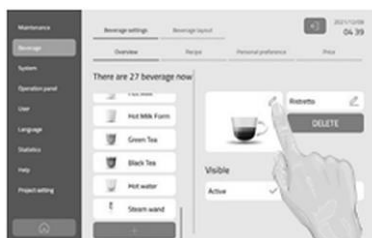

Saisie des réglages pour la « Révision »

1. Modification du symbole de la boisson

Modifier le symbole de la boisson en cliquant sur la modification du symbole. une image transférée de la mémoire USB peut servir de symbole pour la boisson.

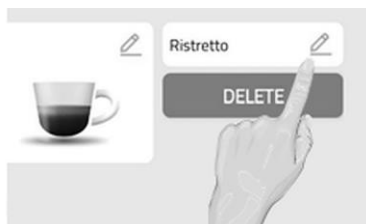

2. Modification du nom de la boisson

Modifier le nom de la boisson en cliquant sur le symbole de la modification. La méthode de saisie peut être utilisée pour introduire le nouveau nom de la boisson.



3. État de la boisson

Sélectionner « Actif » pour préparer la boisson donnée. Si « Inactif » est sélectionné, la boisson donnée est verrouillée et elle ne peut pas être préparée.



4. Suppression de la boisson

Cliquer sur « Supprimer » sous la boisson pour supprimer la boisson de la liste des boissons.



5. Ajout d'une nouvelle boisson

Cliquer sur « Ajouter » pour sélectionner une nouvelle boisson à ajouter de la liste. Après l'ajout à la liste du menu, modifier et éliminer le nom et le symbole de la nouvelle boisson.

Réglages des recettes

Exemple : Recette de café Latte

Après une pression sur le symbole Latte, vous passez à la page des recettes où il est possible de modifier les paramètres des boissons.



Vérification de la recette actuelle

L'ordre de gauche à droite correspond à l'ordre de versement de la boisson : Lait chaud - Mousse de lait chaud - Café



Changement de l'ordre des recettes

Appuyer sur le symbole de la recette (p.ex. Café) et le glisser pour modifier sa position.



Modification des paramètres de la recette

Cliquer sur la recette pour modifier les paramètres de la recette. La plage de valeurs doit correspondre aux limites de la programmation.



Suppression de la recette

Ouvrir la page de la recette et cliquer sur le champ « Supprimer ».



Ajout des recettes

1. Vous retrouverez ici la liste par défaut. En cliquant sur la recette, vous l'ajoutez automatiquement sur la liste des recettes de boissons.
2. Recettes des boissons qui peuvent être ajoutées : 1 - 6.
3. Plage de valeurs spéciale qui peut être réglée, elle doit correspondre aux limites de la programmation.
4. Chaque paramètre de recette qui peut être réglé est montré comme sur la figure de gauche.

Paramètres de la recette qui peuvent être ajoutés

Café

Paramètre	Valeur des réglages	Remarques
Réservoir à grains	À gauche ou à droite	Standard : à gauche
Poids du café moulu.	5~16 g	Réglage par défaut : 10 g
Quantité de préparation	0~35 ml	Réglage par défaut : 0 ml
Quantité de café	15~240 ml	Réglage par défaut : 50 ml
Un seul processus de préparation	oui ou non	Standard : oui
Temps de préparation	1~4-fois	Réglage par défaut : 1 fois

Lait chaud et mousse chaude

Paramètre	Valeur des réglages	Remarques
Température (Americano)	Chaud / très chaud	Standard : très chaud
Temps	5~120 sec.	Réglage par défaut : 10 sec.

Eau très chaude

Paramètre	Valeur des réglages	Remarques
Quantité d'eau	25~450 ml	Réglage par défaut : 150 ml
Température de l'eau	Élevée - moyenne - faible - froide	Réglage par défaut : Élevée

Café moulu

Paramètre	Valeur des réglages	Remarques
Poids du café moulu.	0~32 g	Standard : à gauche
Température de l'eau	Élevée - moyenne - faible - froide	Réglage par défaut : Élevée

Eau pour le thé

Paramètre	Valeur des réglages	Remarques
Quantité d'eau	25~450 ml	Réglage par défaut : 100 ml
Température de l'eau	Élevée - moyenne - faible - froide	Réglage par défaut : Élevée

Pause

Paramètre	Valeur des réglages	Remarques
Temps	1~20 sec.	Réglage par défaut : 5 sec.

Test :

Cliquer sur « Tester » pour préparer la boisson selon la recette modifiée afin de vérifier si elle correspond aux attentes.

Réglages personnalisés

Options : **Actifs** ou **Inactifs**

Réglées par défaut : **Inactifs**



La fonction de réglage de la puissance en mode standard est accessible après l'activation des préférences personnelles.

La possibilité de réglage s'affiche après la pression sur le symbole de la boisson.



La fonction de réglage de la puissance en mode libre service est accessible après l'activation des préférences personnelles.

La possibilité de réglage s'affiche après la pression sur le symbole de la boisson.



La fonction de réglage de la taille de la tasse en mode professionnel est accessible après l'activation des préférences personnelles.

La possibilité de réglage s'affiche après la pression sur le symbole de la boisson.

Affichage de la boisson

Il existe deux types de présentation de la boisson : système de grille et cartes de menu.

Système de grille



Cartes de menu



Système de grille

Les paramètres pour le système de grille sont réglés de la manière suivante :

Paramètre	Valeur des réglages	Remarques
Colonne	1x1 2x1 3x1 4x1 5x1 3x2 4x2	Standard : 4x2

Cartes de menu

Les boissons sur la liste des boissons peuvent être triées sur différentes cartes de menu. Numéros des cartes de menu : 2 - 7.

1. Toucher la photo de titre de la carte de menu pour la remplacer. Une nouvelle photo de titre peut être sélectionnée dans la galerie de photos ou téléchargée de la mémoire USB.
2. Toucher « Actualiser l'alias » pour modifier l'alias.
3. Toucher le deuxième niveau pour sélectionner les boissons de la liste des boissons et les ajouter dans les cartes du menu.
4. Résultat de l'activation « Afficher les boissons du deuxième niveau sur la première page » comme montré sur la figure ci-dessous.

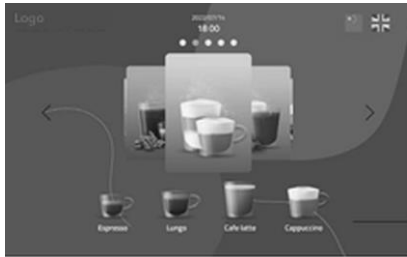

Liste du deuxième niveau

6.3.4 Menu de système

Revue du menu de système

Système				
Raccordement d'eau	Maintenance	Accessoires	Arrêt	Réinitialiser
Mode d'alimentation en eau	Rinçage	Réservoir d'eau externe	Arrêt automatique	Rétablissement de la boisson
Dureté de l'eau	Nettoyage	Réfrigérateur à lait	Arrêt automatique après le réglage du temps	Rétablissement des réglages par défaut
	Détartrage	Filtre d'eau	Touche Marche/Arrêt	
	Vidange de l'éjecteur de marc		Arrêt automatique après le réglage du temps	

Mode d'alimentation en eau / Dureté de l'eau

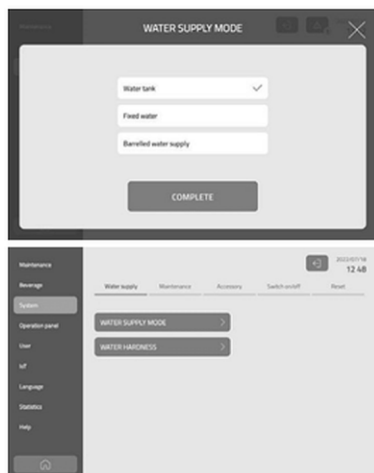

Il est possible de raccorder au réseau d'eau ou à un réservoir externe (bidon).

Choisir le mode d'alimentation en eau

Le réglage standard est l'alimentation en eau d'un réservoir externe.

L'utilisation de la fonction de bidon nécessite l'activation dans les réglages des accessoires.

Dureté de l'eau

Réglage de la dureté de l'eau pour l'appareil.

Réglages standards : 15 dH.

Réglage des paramètres de maintenance

Rinçage

Les paramètres pour le rinçage sont réglés de la manière suivante :

Paramètre	Valeur des réglages	Remarques
Rinçage initial	30 minutes 1-4 heures	Réglage par défaut : 30 min.
Rinçage automatique du percolateur	Arrêt 5-20 min.	Réglage par défaut : Arrêt
Rinçage automatique du mélangeur	Arrêt 5-20 min.	Réglage par défaut : 20 min.
Rinçage automatique de l'émulsionneur de lait	Arrêt 5-20 min.	Réglage par défaut : 20 min.

Nettoyage

Réglage des paramètres de nettoyage du percolateur avec une pastille, comme indiqué ci-dessous :

Paramètre	Valeur des réglages	Remarques
Nettoyage du percolateur avec une pastille conformément à l'avertissement**	≥ 0 tasses	Réglage par défaut : 300 tasses
Nettoyage obligatoire du percolateur après verrouillage	≥ 0 tasses	Réglage par défaut : 450 tasses

****ATTENTION !**

Le distributeur automatique de café se bloque une fois le nombre requis de tasses atteint et pour le réutiliser, il est nécessaire de le nettoyer / détartrer d'abord.

Détartrage

Dureté de l'eau, quantité insuffisante d'eau, installation ou manque d'installation d'un filtre d'eau qui déterminent le débit d'eau en litres et le temps restant avant le détartrage. Réglages des paramètres de détartrage comme ci-dessous :

Paramètre	Valeur des réglages	Remarques
Détartrage du tuyau de café / d'eau	≥ 0 litres	Réglage par défaut : 2500 litres
Détartrage obligatoire du tuyau de café / d'eau	≥ 0 litres	Réglage par défaut : 3600 litres
Détartrage du tuyau de vapeur / d'eau	≥ 0 secondes	Réglage par défaut : 18880 litres
Détartrage obligatoire du tuyau de vapeur / d'eau	≥ 0 secondes	Réglage par défaut : 25160 litres

Vidange de l'éjecteur de marc



Si le paramètre « Actifs » est sélectionné, après 45 secondes de préparation l'écran d'affichage affiche « Vider l'éjecteur de marc ».

Si le paramètre « Inactifs » est sélectionné, l'écran d'affichage n'affiche plus « Vider l'éjecteur de marc ».

Accessoires (non inclus dans la livraison !)

Réservoir d'eau externe (bidon)

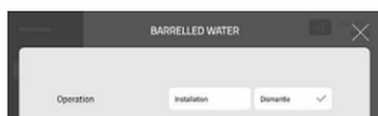

1. Sélectionner « Non raccordé » si l'appareil n'est pas raccordé à un réservoir d'eau externe.
2. Sélectionner ici « Raccorder » et cliquer sur « Terminé », si un réservoir d'eau externe doit être utilisé.

L'appareil se remet en marche pour terminer les réglages.

Le réglage standard est « Non raccordé ».

Filtre d'eau



1. Si le filtre d'eau n'est pas installé, sélectionner « Non raccordé ».
2. Si le filtre d'eau doit être installé ou remplacé, sélectionner « Raccorder ».
3. Choisir le type de filtre et la capacité d'absorption demandée.

Le réglage standard est « Non raccordé ».

Arrêt de l'appareil

Décompte de l'arrêt automatique

Régler le décompte de l'arrêt automatique, p.ex. l'arrêt automatique de l'appareil dans 8 heures.

Paramètre	Valeur des réglages	Remarques
Décompte de l'arrêt automatique	1~24 heures / pas d'arrêt	Réglage par défaut : 10 heures



Arrêt automatique après une heure donnée

Ici, il est possible de régler l'heure de l'arrêt automatique, p.ex. 9h15.

Disjoncteur

1. Sélectionner l'option « Actifs ».
2. Pour éteindre l'écran, maintenir pressée pendant 3 secondes la touche Marche/Arrêt.
3. Sélectionner « Inactifs », la fonction de la touche Marche/Arrêt de l'écran est alors désactivée.



Touche Marche/Arrêt de l'écran

Réinitialiser

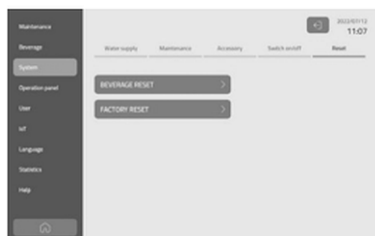

Réinitialisation de la boisson

Cette fonction permet de réinitialiser tous les paramètres relatifs de la boisson aux réglages par défaut.

Rétablissement des réglages par défaut

Cette fonction permet de réinitialiser tous les paramètres de la boisson aux réglages par défaut.

6.3.5 Panneau de commandes

Scénarios d'utilisation

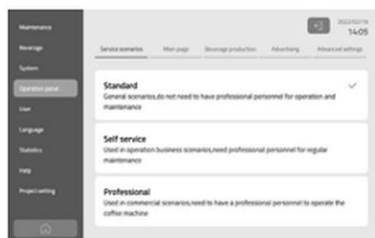

Sélection de l'interface de l'utilisateur affichée sur l'écran. Les informations détaillées sur chaque interface de l'utilisateur affichée sur l'écran se trouvent dans le chapitre « Interfaces de l'utilisateur ».

Écran principal

Fonction de l'utilisateur

Options : **Actifs** ou **Inactifs**



1. Sélectionner l'option « Actifs », cliquer sur la touche de l'utilisateur dans l'angle supérieur droit et créer la liste de boissons de l'utilisateur et la liste des boissons préférées.
2. Si l'option « Inactifs » est sélectionnée, la clé de l'utilisateur n'est pas affichée.

Numéros de série

Options : **Actifs** ou **Inactifs**



1. Sélectionner l'option « Actifs ».

Le numéro de série de l'appareil est affiché dans l'angle inférieur gauche de l'écran.

2. Si l'option « Inactifs » est sélectionnée, le numéro de série de l'appareil n'est pas affiché.

Numéro de maintenance

Options : **Actifs** ou **Inactifs**



1. Sélectionner l'option « Actifs ».

Le numéro de maintenance est affiché dans l'angle inférieur droit de l'écran.

2. Pour que le numéro de maintenance ne soit pas affiché, sélectionner l'option « Inactifs ».

Le numéro de maintenance doit être sauvegardé par le technicien dans les réglages de maintenance.

FR

Remplacement du logo

Options : **Actifs** ou **Inactifs**



1. Toucher la touche de modification pour modifier le logo affiché sur l'écran.

La nouvelle image du logo peut être transférée de la mémoire USB.

Préparation des boissons

Interruption de la préparation de la boisson

Options : **Actifs** ou **Inactifs**



1. En cas de sélection de l'option « Actifs », il est possible d'interrompre la préparation de la boisson en appuyant sur « Arrêt ».
2. Si l'option « Inactifs » est sélectionnée, la touche « Arrêt » n'est pas affichée.

Adaptation de la boisson

Options : **Actifs** ou **Inactifs**



1. En cas de sélection de l'option « Actifs », les recettes des boissons peuvent être adaptées : toucher la touche de flèche gauche et droite quand la boisson est en cours de préparation.
2. Si l'option « Inactifs » est sélectionnée, les recettes des boissons ne peuvent pas être modifiées au cours de leur préparation.

Affichage de la quantité de boisson

Options : **Actifs** ou **Inactifs**



1. Si l'option « Actifs » est sélectionnée, la quantité de boisson est affichée au cours de sa préparation.
2. Si l'option « Inactifs » est sélectionnée, la quantité de boisson n'est pas affichée au cours de sa préparation.

Mode d'emploi et de maintenance

Passage de commande

Options : **Actifs** ou **Inactifs**

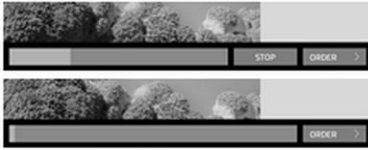

1. Sélectionner l'option « Actifs ».
2. Appuyer sur « Commander » pour sélectionner la boisson suivante.
3. Si l'option « Inactifs » est sélectionnée, le champ « Commander » n'est pas affiché.

Publicité

Stand-by

Quand l'appareil est en mode Stand-by, les publicités vidéo peuvent être réglées. Les ressources publicitaires peuvent être téléchargées de la mémoire USB.

Paramètre	Valeur des réglages	Remarques
Temps d'attente	0~100 secondes	Réglage par défaut : 60 sec.
Volume	0~100 %	Réglage par défaut : 20 %
Type de cycle Photo simple	Boucle infinie, sortie après lecture Sortie automatique après lecture	Réglage par défaut : Infini Automatiquement après lecture
Durée de lecture	0~100 secondes	Réglage par défaut : 10 sec.

FR

REMARQUE !

Il est possible de régler ici les publicités, les vidéos et les images utilisées peuvent être téléchargées de la mémoire USB.

Bienvenue

Réglage des publicités vidéo à la mise en marche de l'appareil.

Paramètre	Valeur des réglages	Remarques
Volume	0~100 %	Réglage par défaut : 20 %
Temps de lecture d'une image simple	0~100 secondes	Réglage par défaut : 5 sec.

REMARQUE !

Paramètres de vidéo exigés : Format MP4 ; proportion : 16:9; résolution recommandée : 1280 x 800; Vitesse de transmission vidéo inférieure à 3000 kb/s et 100 MB; Formats de l'image : PNG, JPG, JPEG; résolution recommandée : 1280 x 800.

Préparation de la boisson

Régler les photos publicitaires quand la boisson est en cours de préparation.

Paramètre	Valeur des réglages	Remarques
Volume	0~100 %	Réglage par défaut : 30 %
Temps de lecture d'une image simple	0~100 secondes	Réglage par défaut : 5 sec.

Réglages avancés

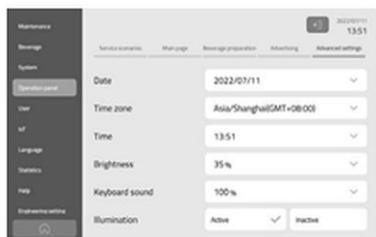

Date

Réglage de la date locale

Fuseau horaire

Réglage du fuseau horaire local

Heure

Réglage de l'heure locale

Luminosité

Réglage de la luminosité standard : 60%.

Son du clavier

Réglage du volume du son du clavier
Réglage par défaut : 20%

Éclairage

Actif, Inactif

Éclairage

Options : **Actifs** ou **Inactifs**

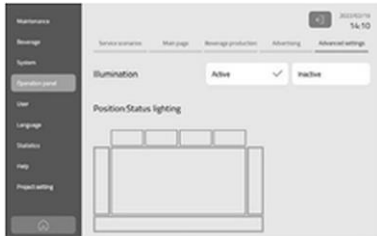

1. Sélectionner l'option « Actifs ».

L'écran, le réservoir à grains et le récipient sont éclairés.

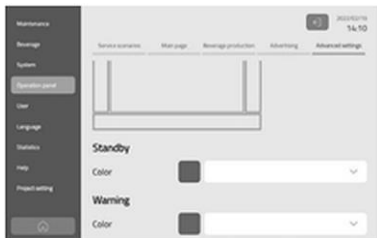

2. Cliquer sur la position souhaitée du réglage de l'éclairage, p.ex. sur le « réservoir à grains gauche ».



3. Passer au menu des couleurs pour régler la couleur de l'éclairage du mode Stand-by et alarme.

4. Choisir la couleur voulue parmi les couleurs proposées, comme indiqué sur la figure de gauche.



Par ailleurs, il est possible de régler sa couleur personnelle. L'accès à l'interface de réglage se fait à l'aide de la touche « + ».

Utilisateur



En utilisant un code PIN, il est possible d'attribuer différentes autorisations à l'utilisateur.

Code PIN du niveau d'administrateur



Régler le code PIN d'administrateur qui est composé de 5 chiffres.

Le code PIN d'administrateur permet d'avoir accès aux réglages de l'appareil.

Code PIN du niveau de maintenance



Régler le code PIN de maintenance qui est composé de 4 chiffres.

La saisie du code PIN correct permet de voir les autorisations attribuées au niveau de maintenance.

Autorisations pour le code PIN du niveau de maintenance

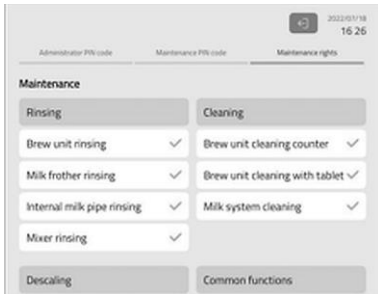

Il est possible de régler ici les autorisations pour le code PIN du niveau de maintenance.

Langues



Les langues disponibles s'affichent ici. Sélectionner la langue. L'anglais est réglé par défaut.

FR

Statistiques



Il est possible de voir ici l'histoire des dates de préparation des différents boissons, la quantité totale de boissons, l'entretien et la maintenance.

Boissons



Recherche rapide

Les données peuvent être consultées après 1 semaine, 1 mois, 3 mois, la date actuelle, 6 mois, un an et tout.

Il est possible d'adapter la vue des données de la période déterminée. Les données peuvent être présentées de deux manières : sous forme de tableaux et de diagrammes.

Nettoyage

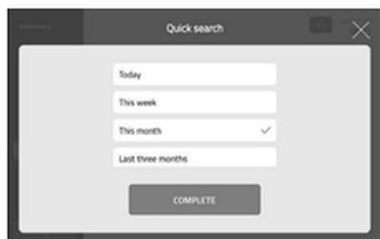

Il est possible de voir ici les enregistrements précis des temps pour les différents processus de nettoyage. Ceci concerne le temps de départ, de fin et la durée du nettoyage.

Détartrage / vidange

Maintenance	Start	End	Time
Coffee circuit	2022-07-08 10:41:11	2022-07-08 11:43:30	1.0 hours
Coffee circuit	2022-07-08 10:06:35	2022-07-08 10:08:46	2.1 minutes
Coffee circuit	2022-07-08 09:48:56	2022-07-08 10:02:57	13.2 minutes
Coffee circuit	2022-07-05 09:12:29	2022-07-05 11:43:00	2.4 hours
Coffee circuit	2022-07-04 19:13:40	2022-07-04 19:46:17	32.6 minutes

Il est possible de voir ici les enregistrements précis des temps pour les différents processus de nettoyage. Ceci concerne le temps de départ, de fin et la durée du nettoyage.

Aide

Affichage des informations sur l'appareil



Il est possible de voir ici les informations sur l'appareil, y compris :

La version Ctr (logiciel PCB)

La version HMI (logiciel de l'écran)

La version du système Android

La version du calibrage

Le numéro de série de l'appareil

Les informations sur le numéro IMEI de l'appareil

La mémoire de l'écran disponible

Mise à jour du logiciel à l'aide de la clé USB

Le logiciel de l'appareil peut être mis à jour à l'aide de la clé USB.

REMARQUE !

Seul un technicien qualifié peut réaliser la mise à jour du logiciel.

7 Nettoyage et maintenance

7.1 Consignes de sécurité pour le nettoyage

- Avant le nettoyage, débrancher l'appareil de l'alimentation électrique.
- Laisser l'appareil refroidir complètement.
- Veiller à ce que l'eau ne pénètre pas dans l'appareil. Ne jamais immerger l'appareil dans l'eau ou autres liquides, lors de son nettoyage. Ne pas utiliser de jet d'eau sous pression pour nettoyer l'appareil.
- Ne pas utiliser d'objets pointus ou en métal (couteau, fourchette, etc.) pour nettoyer l'appareil. Les objets pointus peuvent endommager l'appareil et s'ils entrent en contact avec les éléments conducteurs, ils peuvent entraîner un risque de choc électrique.
- Ne pas utiliser de produits de nettoyage abrasifs, contenant des solvants ou des agents caustiques pour nettoyer l'appareil. Ils peuvent rayer la surface.

7.2 Nettoyage

Révision de la fréquence de nettoyage

Fréquence	Activité	Type de nettoyage
Tous les jours (ou selon les besoins)	Rinçage du percolateur	automatique par l'appareil
	Rinçage de l'émulsionneur de lait	automatique par l'appareil
	Rinçage du mélangeur	automatique par l'appareil
	Rinçage complet du percolateur	automatique par l'appareil
	Vidange du bac d'égouttage	
	Vidange de l'éjecteur de marc	
	Nettoyage du tamis	
	Nettoyage la buse de vapeur	
Nettoyage de l'émulsionneur de lait		

Nettoyage et maintenance

Fréquence	Activité	Type de nettoyage
Chaque semaine	Nettoyage du percolateur	manuel
	Nettoyage du réservoir à grains	manuel
	Nettoyage du récipient	manuel
	Nettoyage du mélangeur	manuel
	Nettoyage du réservoir d'eau	manuel
Après l'affichage du message de rappel	Nettoyage du percolateur	après affichage du message sur l'écran
	Nettoyage du système lait	après affichage du message sur l'écran
	Détartrage	après affichage du message sur l'écran
	Remplacement du filtre d'eau	après affichage du message sur l'écran

Préparation des produits nettoyants / accessoires

Produits nettoyants / accessoires	Utilisation
Pastille nettoyante	Nettoyage du groupe percolateur avec une pastille
Emplacement pour la pastille	Ajouter la pastille pour le nettoyage du groupe percolateur
Produit nettoyant pour le système lait	Nettoyage du système lait
Poudre / liquide de détartrage	Détartrage

7.2.1 Nettoyage quotidien

Rinçage du percolateur / de l'émulsionneur de lait / du mélangeur

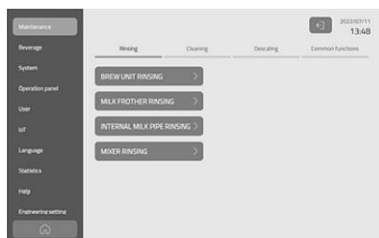

1. La fréquence du rinçage automatique peut être réglée dans le menu / les réglages de maintenance. Le rinçage se fait alors automatiquement, une fois la condition de consigne atteinte, au plus tard à l'arrêt de l'appareil.



2. Le rinçage immédiat peut être sélectionné manuellement. Aller au menu « Maintenance/Rinçage » et toucher chaque option de rinçage pour procéder immédiatement au rinçage.

FR

Vidange et nettoyage de l'éjecteur de marc

ATTENTION !

L'éjecteur de marc doit être vidé au moins une fois par jour.



1. Retirer l'éjecteur de marc.



2. Jeter le marc.

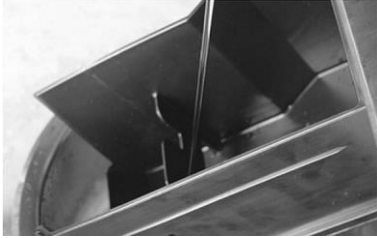

3. Laver soigneusement l'éjecteur de marc à l'eau claire.



4. Sécher l'éjecteur de marc et l'installer de nouveau dans l'appareil.

Nettoyage du bac d'égouttage

REMARQUE !

Le bac d'égouttage se trouve sous l'éjecteur de marc. Nettoyer le bac d'égouttage selon les besoins (au moins une fois par jour).

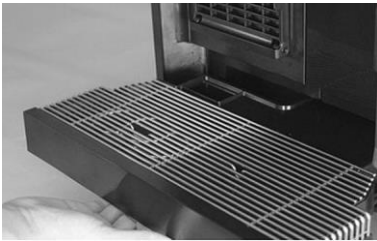

1. Retirer le bac d'égouttage.

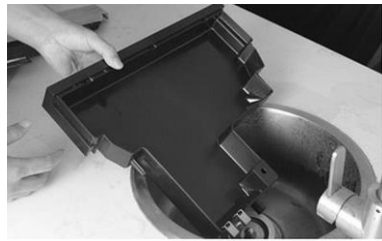

2. Déverser l'eau.



3. Laver soigneusement le bac d'égouttage à l'eau claire.



4. Sécher le bac d'égouttage et l'installer de nouveau.

ATTENTION !

Nettoyer et garder au sec les deux plaques en métal devant le bac d'égouttage, sinon le message « Vider le bac d'égouttage » sera affiché de manière incorrecte.

Nettoyage de l'écran

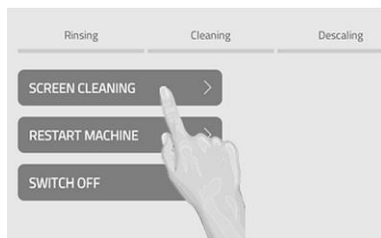

1. Sélectionner « Maintenance/Fonction générale ».
2. Sélectionner NETTOYAGE DE L'ÉCRAN pour lancer le compte à rebours de 15 secondes.

Il est désormais possible d'essuyer l'écran avec un chiffon sec.

7.2.2 Nettoyage hebdomadaire

Nettoyage manuel de l'émulsionneur de lait

1. Éteindre l'appareil et ouvrir le panneau de commande.



2. Appuyer sur le disjoncteur et tirer la buse de l'émulsionneur de lait vers le haut.

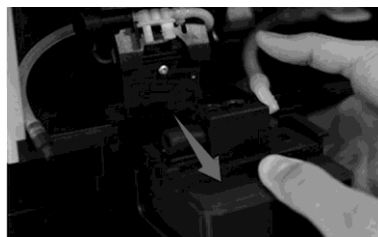

3. Desserrer les raccords des tuyaux.
4. Tirer vers l'avant l'émulsionneur de lait.

Nettoyage et maintenance



5. Démonter l'émulsionneur de lait



6. Laver l'émulsionneur de lait à l'eau claire et le monter de nouveau.

Nettoyage manuel du percolateur

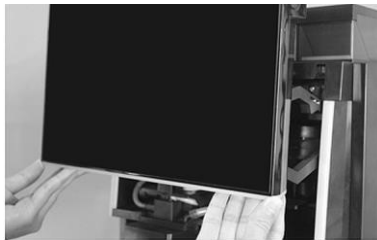

1. Éteindre l'appareil et débrancher la fiche

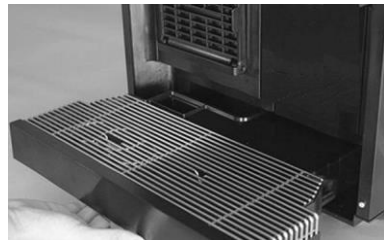

2. Retirer l'éjecteur de marc et le bac d'égouttage.

Le percolateur est désormais entièrement accessible.

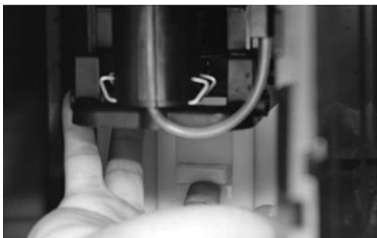

3. Glisser une main vers la fente sous le percolateur, pousser le verrouillage vers le haut et relâcher.



4. Pousser lentement le percolateur vers le bas, l'incliner et le tirer vers l'avant.

5. Retirer le percolateur en le tenant fermement.



6. Laver le percolateur sous l'eau courante.



7. Sécher le percolateur à l'aide d'un chiffon.
8. Avant de le replacer dans l'appareil, le sécher soigneusement.

Nettoyage du réservoir à grains

REMARQUE !

Nettoyer le réservoir à grains selon les besoins et à des intervalles réguliers (recommandé : chaque semaine).



1. Éteindre l'appareil et débrancher la fiche
2. Retirer le couvercle du réservoir à grains.
3. Ouvrir le panneau de l'écran d'affichage à l'aide de la clé et la soulever.
4. Pour déverrouiller le réservoir, tirer la plaque de blocage du réservoir à grains.
5. Sortir le réservoir à grains.
6. Vider le réservoir à grains.
7. Essuyer le réservoir à grains avec un chiffon doux humide.
8. Sécher soigneusement le réservoir à grains, l'installer de nouveau et le bloquer.
9. Bloquer le tamis et l'installer de nouveau.

REMARQUE !

Les procédures détaillées de montage et de démontage du réservoir à grains sont présentées dans la partie « Première mise en marche » / « Vidange du réservoir à grains ».

Nettoyage du récipient



1. Éteindre l'appareil et débrancher la fiche
 2. Retirer le couvercle du récipient.
 3. Ouvrir le panneau de l'écran d'affichage à l'aide de la clé et la soulever.
 4. Pour déverrouiller le récipient, tirer la plaque de blocage du récipient.
-
5. Sortir le récipient.
 6. Vider le récipient.
 7. Essuyer le récipient avec un chiffon doux humide.
 8. Sécher soigneusement le récipient, l'installer de nouveau et le bloquer.
 9. Bloquer le tamis et l'installer de nouveau.

REMARQUE !

Les procédures détaillées de montage et de démontage du récipient sont présentées dans la partie « Première mise en marche » / « Vidange du récipient ».

Nettoyage du mélangeur

1. Éteindre l'appareil et débrancher la fiche



2. Ouvrir le panneau de l'écran d'affichage à l'aide de la touche et la soulever.
3. Desserrer la plaque de blocage dans le mélangeur pour le déverrouiller.



4. Tirer le mélangeur vers l'avant en l'attrapant par la poignée.
5. Tirer le tuyau conduisant du mélangeur vers la sortie et l'enlever.



6. Essuyer le mélangeur à l'aide d'un chiffon doux.
 7. Sécher soigneusement le mélangeur, l'installer de nouveau et le bloquer.
8. Connecter de nouveau le tuyau au mélangeur.

REMARQUE !

Procéder plus souvent au nettoyage du mélangeur, selon la consommation de la poudre.

7.2.3 Nettoyage du percolateur après l'affichage du message de rappel

Le message « Nettoyage du percolateur avec une pastille » s'affiche sur l'écran quand le système a besoin d'être nettoyé avec une pastille. La durée totale du nettoyage est d'env. 10 minutes.

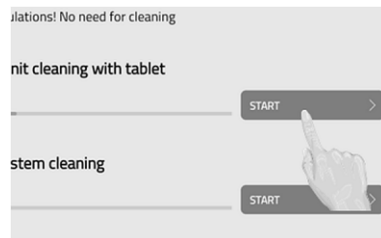
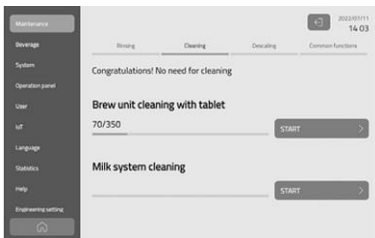

1. Passer au menu « Maintenance / Nettoyage ».

2. Toucher le champ « Départ ».

FR



3. Appuyer sur la touche « Confirmer » pour commencer le nettoyage.

4. Chaque étape doit être réalisée conformément au message affiché sur l'écran.

REMARQUE !

Si le nettoyage du percolateur avec une pastille ne se fait pas à temps, l'appareil se bloque une fois que le temps du nettoyage obligatoire est écoulé. L'utilisation de l'appareil est alors possible seulement après la réalisation du processus de nettoyage.

7.2.4 Nettoyage du système lait

ATTENTION !

Le système lait doit être nettoyé tous les jours.

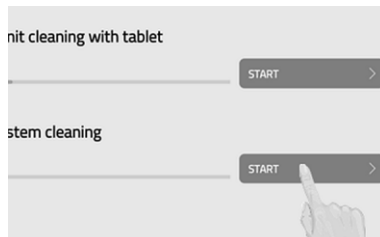
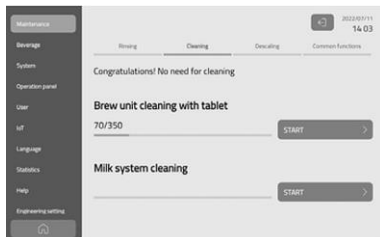

1. Passer au menu « Maintenance / Nettoyage ».
2. Toucher le champ « Départ ».



3. Appuyer sur la touche « Confirmer » pour commencer le nettoyage.

4. Chaque étape doit être réalisée conformément au message affiché sur l'écran.

AVERTISSEMENT !

Lors du nettoyage et du détartrage, une solution nettoyante ou détartrante chaude s'écoule de la sortie. Il est donc interdit de placer les mains sous la sortie lors du nettoyage et du détartrage.

7.2.5 Détartrage après l'affichage du message de rappel

La dureté de l'eau, le niveau d'eau et l'utilisation d'un filtre d'eau détermine le calendrier de détartrage. Ce temps est calculé et affiché par l'appareil.

Détartrage du circuit de café

ATTENTION !

Si le détartrage n'est pas effectué à temps, l'écran d'affichage est verrouillé quand le temps de détartrage forcé et réglé par défaut s'écoule. L'appareil pourra être réutilisé seulement après la réalisation du processus de détartrage

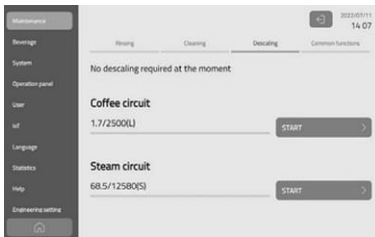

1. Passer au menu « Maintenance / Nettoyage ».

2. Toucher le champ « Départ ».



3. Appuyer sur la touche « Confirmer » pour commencer le détartrage.

4. Chaque étape doit être réalisée conformément au message affiché sur l'écran.

AVERTISSEMENT !

Lors du nettoyage et du détartrage, une solution nettoyante ou détartrante chaude s'écoule de la sortie. Il est donc interdit de placer les mains sous la sortie lors du détartrage.

8 Défaillances possibles

Le tableau ci-dessous présente les descriptions des causes probables et des solutions permettant d'éliminer les anomalies de fonctionnement ou les erreurs survenues lors de l'utilisation de l'appareil. Si les problèmes ne peuvent pas être résolus, contacter le service.

Pour ce faire, indiquer obligatoirement le numéro de l'article, le nom du modèle et le numéro de série. Ces informations sont indiquées sur la plaque signalétique.

Messages d'erreur sur l'écran d'affichage

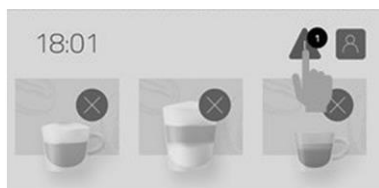

En cas d'erreur, l'appareil affiche un message d'erreur marqué par un triangle rouge dans l'angle supérieur droit du panneau de commande. Cliquer sur le symbole pour avoir plus d'informations.

FR

Message sur l'écran d'affichage	Solution possible
Installer un réservoir d'eau	Vérifier si le réservoir d'eau est correctement installé ou l'installer de nouveau.
Ferme le panneau de commande	Fermer le panneau de commande
Installer le bac d'égouttage	Placer de nouveau le bac d'égouttage
Installer l'éjecteur de marc	Placer de nouveau l'éjecteur de marc
Installer le distributeur à grains gauche	Placer de nouveau le réservoir à grains gauche
Installer le distributeur à grains droit	Placer de nouveau le réservoir à grains droit
Installer le réservoir à café moulu	Placer de nouveau le réservoir à café moulu
Faible niveau d'eau dans le réservoir d'eau	Remplir le réservoir d'eau avec de l'eau fraîche

Défaillances possibles

Message sur l'écran d'affichage	Solution possible
Vider l'égouttoir	Déverser l'eau. Si le bac d'égouttage est déjà vidé mais le message continue à s'afficher, nettoyer et sécher les deux capteurs en métal du niveau d'eau dans le bac d'égouttage.
Remplir le distributeur à grains gauche	Remplir le réservoir à grains gauche avec du café en grains
Remplir le distributeur à grains droit	Remplir le réservoir à grains droit avec du café en grains
Remplir le récipient	Remplir le récipient avec de la poudre
Utiliser du lait à plus faible température	Utiliser du lait à une température de 2 à 10 °C
Utiliser du lait à plus haute température	Utiliser du lait à une température de 2 à 10 °C
Installe le percolateur	Installer le percolateur

Messages sur les codes d'erreur

FR

ATTENTION !

Le message avec le code d'erreur est affiché automatiquement quand tout le système est touché par l'erreur. Si des problèmes graves surviennent, remettre l'appareil en marche.

1. Éteindre l'appareil à l'aide du disjoncteur, si l'appareil doit être remis en marche.
2. Contacter le technicien de maintenance, si l'appareil ne veut pas se mettre en marche.

Code d'erreur	Description	Solution possible
E1	Erreur de la carte principale	1. Remettre l'appareil en marche. 2. Si, après la remise en marche, le message d'erreur continue à s'afficher, éteindre l'appareil et contacter le service client.
E2	Température du chauffe-eau trop élevée	
E3	Température du thermoblock trop élevée	
E4	Température du chauffe-eau trop faible	
E5	Température du thermoblock trop faible	

Code d'erreur	Description	Solution possible
E6	Le chauffe-eau se chauffe trop vite	1. Remettre l'appareil en marche. 2. Si, après la remise en marche, le message d'erreur continue à s'afficher, éteindre l'appareil et contacter le service client.
E7	Le thermoblock se chauffe trop vite	
E8	Le chauffe-eau se chauffe trop lentement	
E9	Le thermoblock se chauffe trop lentement	
E10	Erreur de chauffe du chauffe-eau	
E11	Erreur de chauffe du thermoblock	
E12	Erreur de réservoir d'eau détectée	
E13	Erreur de mitigeur d'eau	
400	Erreur de circuit de café	
E401	Erreur de circuit de vapeur	
E402	Erreur de percolateur	
E403	Erreur de la vanne multivoies de café	
E404	Erreur de la vanne multivoies de vapeur	
E405	Erreur de mélangeur	
E406	Erreur de moteur du réservoir gauche de café moulu	

9 Mise hors service

Préparation de la mise hors service

1. Nettoyer l'appareil en suivant les conseils indiqués au point « Nettoyage et maintenance ».
2. Après la vidange, nettoyer le réservoir à grains et le récipient.
3. Nettoyer manuellement la sortie des boissons et le tuyau de lait.
4. Nettoyer manuellement le percolateur.
5. Nettoyer manuellement le mélangeur.
6. Nettoyer le bac d'égouttage et l'éjecteur de marc.

Mise hors service à court terme (jusqu'à un mois)

1. Vider le circuit de café. Faire appel au technicien de maintenance pour la vidange du distributeur de café.
2. Débrancher l'appareil de l'alimentation électrique.
3. Fermer l'arrivée d'eau.
4. Éteindre les appareils accessoires (p.ex. le réfrigérateur à lait) et les débrancher de l'alimentation électrique.

Mise hors service à long terme (plus d'un mois)

Certains composants peuvent ne pas fonctionner conformément à leur usage, si l'appareil est entreposé ou n'est pas utilisé pendant une longue période de temps. Avant de remettre en marche le distributeur de café après une longue période de non-utilisation, procéder à sa maintenance, à son installation et à son nettoyage.

1. Faire appel au technicien de maintenance pour la maintenance et l'installation du distributeur de café.
2. Si l'appareil est entreposé plus de 6 mois, sa réparation peut s'avérer nécessaire après sa remise en marche.
Faire appel au service client.

10 Élimination des déchets

Appareils électriques



Les appareils électriques portent le symbole suivant. Les appareils électriques doivent être éliminés de manière correcte et respectueuse de l'environnement. Il est interdit de jeter les appareils électriques avec les déchets ménagers. Débrancher l'appareil de l'alimentation électrique et retirer le câble de raccordement de l'appareil.

Rapporter l'appareil électrique à des points de collecte désignés.