

ES

Instrucciones para uso y mantenimiento

109640
109641

CE

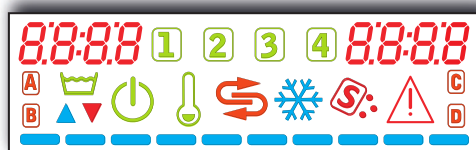



Gracias por haber adquirido uno de nuestros productos.

Las instrucciones de uso y mantenimiento que le brida este manual aseguran una larga duración y funcionamiento de la máquina que ha comprado.

Sígalas atentamente.

La máquina ha sido proyectada y fabricada con las últimas innovaciones tecnológicas. Por favor, utilícela con cuidado.

Su satisfacción es nuestra mejor recompensa.



LEER ATENTAMENTE LAS INSTRUCCIONES ANTES DE INSTALAR LA MÁQUINA.



ATENCIÓN: EL INCUMPLIMIENTO, AUNQUE SEA PARCIAL, DE LAS NORMAS INDICADAS EN ESTE MANUAL ANULA LA GARANTÍA DEL PRODUCTO Y EXIME AL FABRICANTE DE TODA RESPONSABILIDAD.

ÍNDICE	Página
ADVERTENCIAS	117
1. DESCRIPCIÓN DE LA MÁQUINA	119
1.1 Descripción de la máquina	119
1.2 Características de la máquina	121
1.3 Datos técnicos	121
2. CUADRO DE MANDOS Y SIMBOLOGÍAS	122
2.1 Teclas	122
2.2 Display	122
3. FUNCIONAMIENTO	123
3.1 Puesta en marcha de la máquina	123
3.1.1 Encendido	123
3.1.2 Empezar el ciclo de lavado	124
3.1.3 Apagado	125
3.2 Carga vajillas y cuberterías	125
3.3 Empleo de detergente	126
3.4 Empleo de abrillantador	126
3.5 Dispositivo bomba de vaciado (opción)	126
3.6 Dispositivo de regeneración (opción)	127
3.7 Enjuague frío suplementario (opción)	128
3.8 Sonda de temperatura del agua de entrada (opción)	128
4. ECOLOGÍA	129
4.1 Consejos para el uso de la energía, el agua y los aditivos	129
5. RESPECTO DE LAS NORMAS DE HIGIENE Y H.A.C.C.P.	129
6. MANTENIMIENTO	130
6.1 Mantenimiento ordinario	130
6.2 Mantenimiento extraordinario - técnico cualificado	131
7. INSTALACIÓN DE LA MÁQUINA	132
7.1 Desplazamiento	132
7.1.1 Manipulación del producto	132
7.1.2 Almacenamiento	132
7.2 Preparación para la instalación	132
7.2.1 Características ambientales de instalación	132
7.2.2 Conexión eléctrica - Características	132
7.2.3 Conexión hidráulica - Características	133
7.2.4 Características del agua de alimentación	133
7.2.5 Aspiración de vapores	133

7.3 Instalación	134
7.3.1 Desplazamiento del producto	134
7.3.2 Conexión eléctrica	134
7.3.3 Conexión hidráulica	134
7.3.4 Puesta en funcionamiento	134
8. MENSAJES Y ALARMAS	135
8.1 Mensajes	135
8.2 Alarmas	136
9. MEDIO AMBIENTE	139
9.1 Embalaje	139
9.2 Eliminación	139
10. AVERÍAS: CAUSAS Y SOLUCIONES	139
11. DECLARACIÓN EU	141



ADVERTENCIAS

Conserve este manual de instrucciones junto con la máquina para futuras consultas. En caso de venta o cesión de la máquina, entréguelo al nuevo usuario para que éste pueda leer las instrucciones de funcionamiento y las advertencias. Lea atentamente el manual antes de utilizar la máquina.

- **Las adaptaciones para poder conectar el lavavajillas a la red de electricidad y agua deben ser realizadas exclusivamente por técnicos matriculados.**
- El usuario no debe realizar ninguna operación de reparación o mantenimiento. En caso de necesidad, llame a un técnico cualificado y/o matriculado.
- El personal cualificado sólo puede acceder al cuadro de mandos tras quitar la tensión.
- La asistencia de esta máquina debe ser realizada por personal autorizado.

Nota: utilice sólo repuestos originales. De lo contrario, quedan sin efecto la garantía y la responsabilidad del fabricante.

- **No utilices tubos de carga agua viejos, pero exclusivamente tubos de carga nueva.**
- Para las operaciones de limpieza, atégase exclusivamente a cuanto descrito en el manual (cap. 6).
- Esta máquina debe ser utilizado únicamente por personas adultas. Esta es una máquina para uso profesional: debe ser utilizada por personal cualificado y instalada y reparada exclusivamente por una asistencia técnica cualificada. El fabricante se exime de toda responsabilidad si el uso, el mantenimiento o la reparación son inadecuados.
- La máquina puede ser utilizado por niños debidamente capacitado y no bajo de los 15 años. No puede ser utilizado por personas reducidas con capacidades físicas, sensoriales o mentales, o por falta de experiencia o conocimientos necesarios.
- Los niños no deben jugar con el aparato.
- La limpieza y el mantenimiento destinado a ser realizada por el usuario no deben ser llevadas a cabo por niños sin supervisión.

- **Después del uso, al final de la jornada y para realizar cualquier operación de mantenimiento, es obligatorio desconectar de la red de suministro eléctrico del lavavajillas siguiendo este procedimiento:**

Apagar el aparato en el panel de control.

Vaciar las cubas.

Interrumpir la alimentación eléctrica mediante el interruptor magneto térmico omnipolar (interruptor general a pared).

Cerrar los grifos de suministro de agua.

El incumplimiento de lo anterior señalado es una negligencia grave del uso y puede generar daños graves a los bienes y las personas, de los cuales el fabricante no será responsable.

Nota: El fabricante declina toda responsabilidad por daños materiales o personales causados por la inobservancia de las normas citadas.

1. DESCRIPCIÓN DE LA MÁQUINA

1.1 Descripción de la máquina

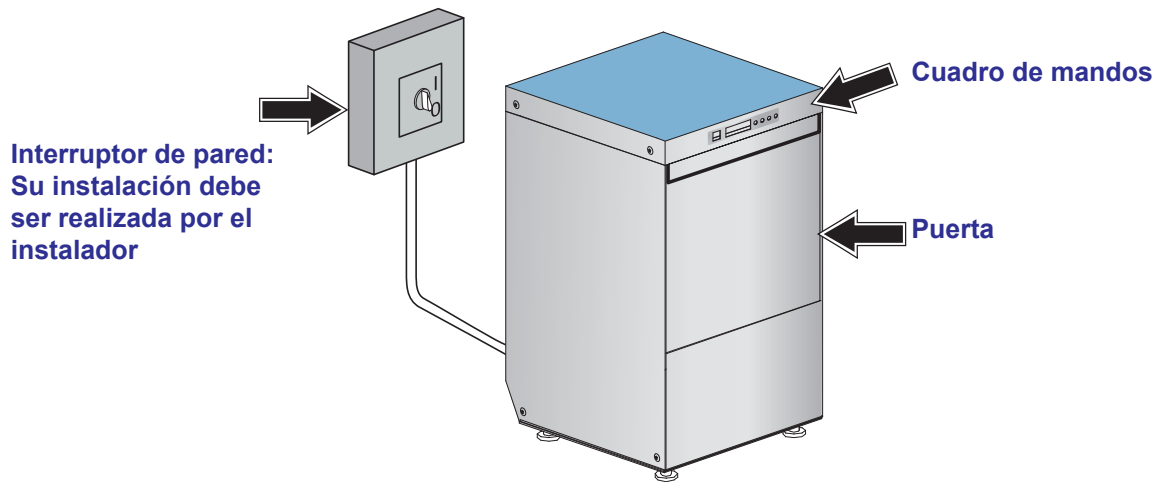

Equipo estándar máquinas cesta de 500x500 mm:

nr. 1 Cesto para vasos

y

nr. 1 Cesto para platos 500x500 mm

Capacidad:

12 platos hondos

18 platos llanos

Ø máximo de 390 mm

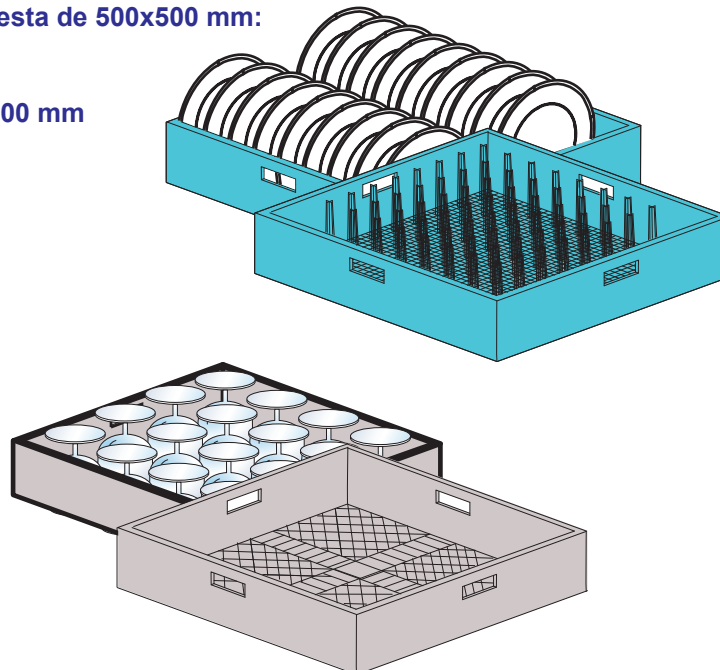

Equipo estándar máquinas cesta de 500x500 mm:
nr. 1 Insertador de cucharillas

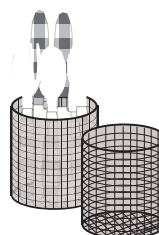

Equipo estándar máquinas cesta de 400x400 mm:

A) nr. 2 cestas cuadradas vasos 400x400 mm

o

B) nr. 2 cestas redondas Ø 400 mm

nr. 1 soporte para cesta redonda

Dotación A)

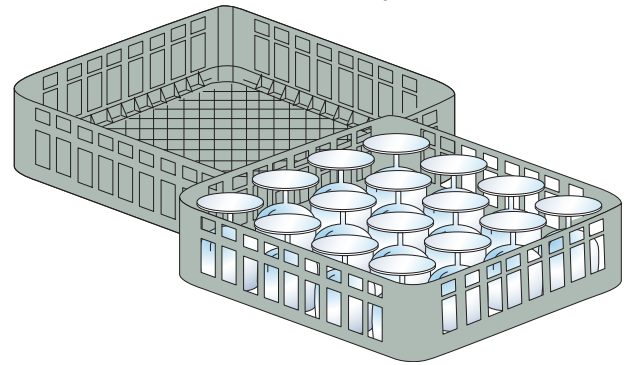

Dotación B)

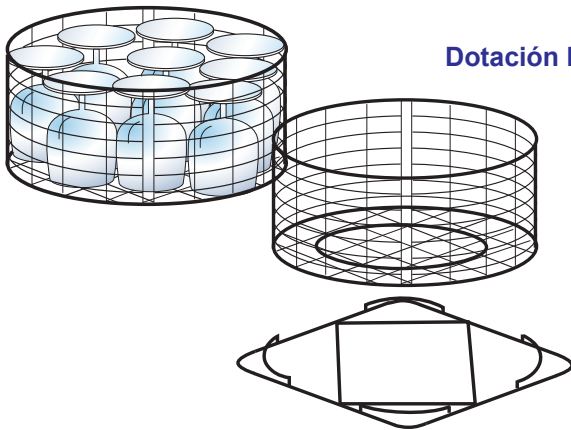

Equipo estándar máquinas cesta de 400x400 mm:
nr. 1 Insertador de cucharillas
y
nr. 1 inserto platos pequeños

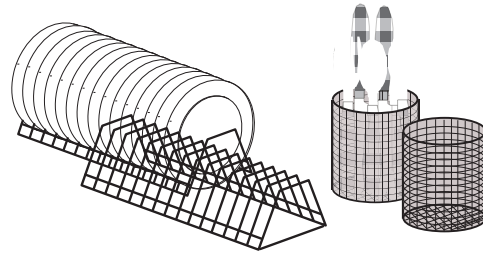

Opción:
Sensor de falta de
detergente/abrillantador

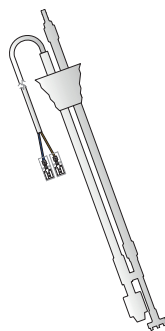

Opción:
Regeneración

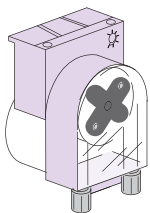
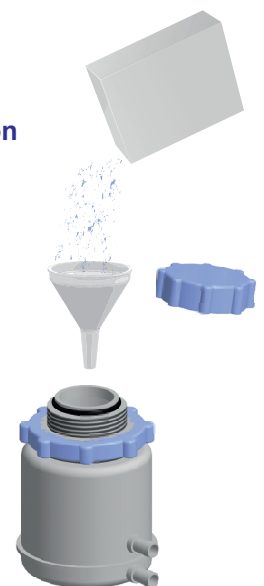

Optional:
Dosificador de Detergente

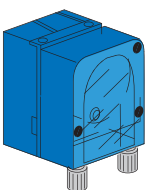

Optional:
Bomba de desagüe

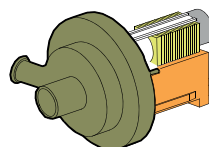
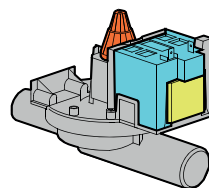

El lavavajillas, para su funcionamiento, requiere su conexión a 3 redes:

- eléctrica;
- hídrica;
- desagüe.

Esta máquina de funcionamiento cíclico realiza un lavado con detergente y un aclarado con introducción de abrillantador en el calentador.

La máquina ha sido diseñado para lavar platos, vasos y demás piezas de vajilla o menaje con residuos de alimentación humana.

Su utilización para otro uso es inadecuado y está prohibido.

NO lave objetos distintos de los indicados o contaminados con gasolina o pintura, piezas de acero o hierro, objetos frágiles o realizados con materiales que no resistan el proceso de lavado.

No utilice productos químicos corrosivos, ácidos o alcalinos, disolventes o detergentes a base de cloro.

No abra la puerta de la máquina mientras está en funcionamiento.

La máquina está dotada de un dispositivo de seguridad que, en caso de apertura accidental de la puerta, bloquea inmediatamente el funcionamiento para evitar que se derrame el agua.

Acuérdese de apagar siempre la máquina y de vaciar la cuba antes de realizar cualquier operación en su interior (limpieza, etc.).

L'opcional bomba de desagüe permite mantener el nivel de agua adecuado en la cuba durante el ciclo.

Para vaciar completamente la cuba al final del día, véase apartado **3.5 Dispositivo bomba de desagüe**.

1.2 Características de la máquina

La máquina produce un nivel de ruido inferior a los 65 dB(A).

1.3 Datos técnicos

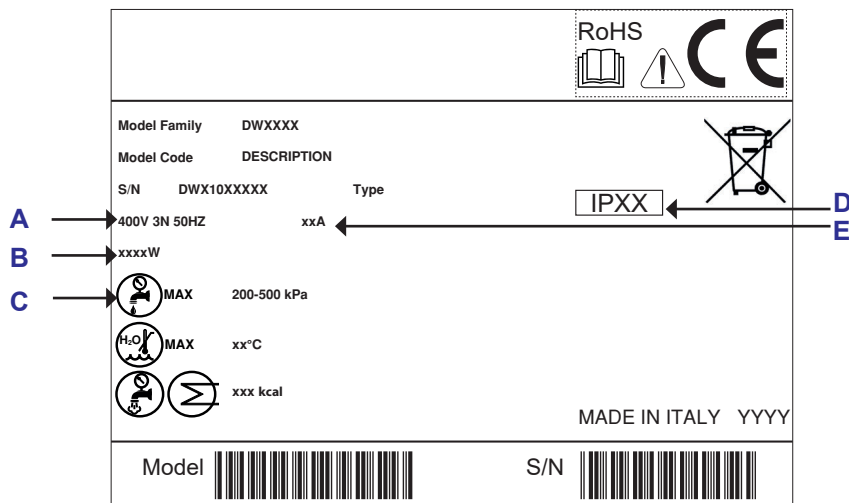

- A Alimentación eléctrica**
- B Potencia total instalada**
- C Presión dinámica**
- D Grado de protección envoltorios**
- E Absorción total de corriente**

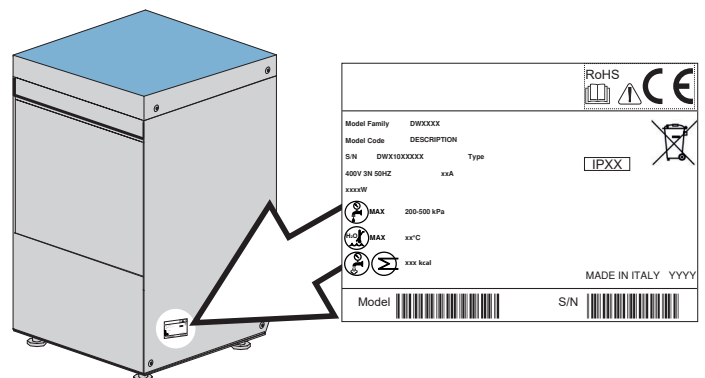
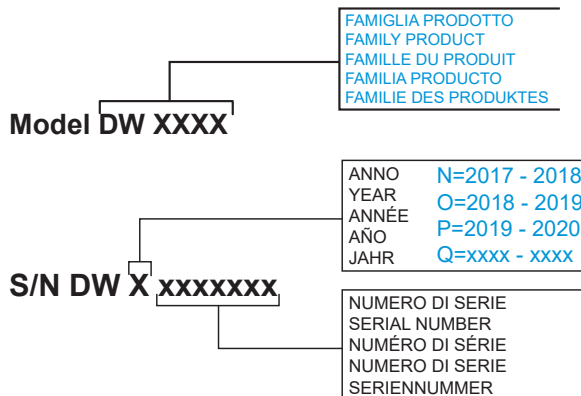

2. CUADRO DE MANDOS Y SIMBOLOGÍAS

2.1 Teclas



- A) Tecla START inicio ciclo/selección ciclo
- B) Tecla de regeneración (opción)
- C) Tecla de enjuague en frío suplementario (opción)
- D) Tecla de descarga (opción)
- E) Tecla de encendido/STAND BY
- F) Display

2.2 Display

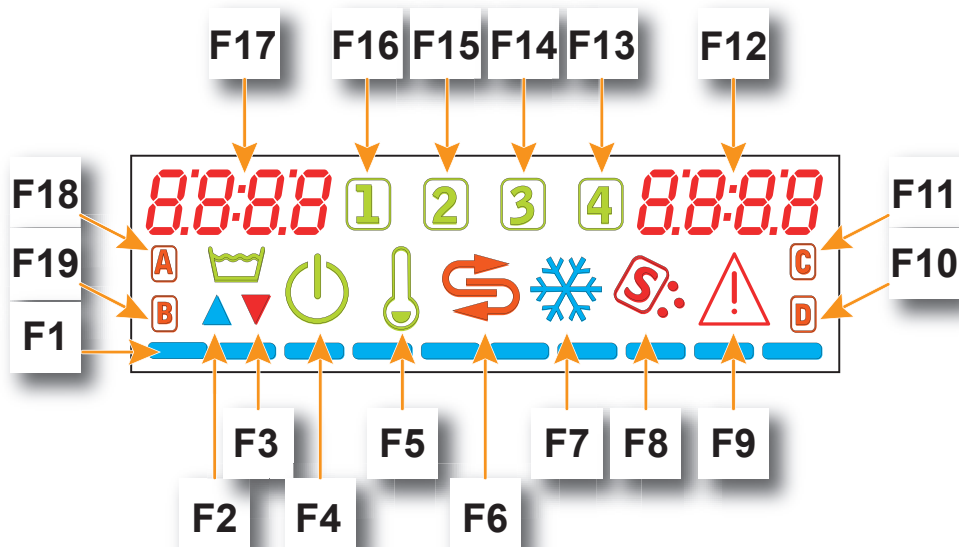

- F1) Barra progresiva
- F2) Llenado de la cuba
- F3) Vaciado de la cuba
- F4) Stand by
- F5) Resistencias activas
- F6) Regeneración (opción)
- F7) Frío suplementario (opción)
- F8) Indicador falta sal (opción)
- F9) Alarma
- F10) Indicador falta detergente (opción)
- F11) Inactivo
- F12) Indicador temperatura calentador
- F13) Programa 4 activo
- F14) Programa 3 activo
- F15) Programa 2 activo
- F16) Programa 1 activo
- F17) Indicador temperatura cuba
- F18) Ciclo de autolimpieza activo
- F19) Indicador falta abrillantador (opción)

3. FUNCIONAMIENTO

3.1 Puesta en marcha de la máquina

3.1.1 Encendido

• Introduzca el tubo rebosadero en su alojamiento dentro de la cuba. Controle que todos los filtros estén bien colocados en sus alojamientos (ver fig. 2). Los filtros deben limpiarse cada 30-40 ciclos de lavado y siempre que haga falta.

Está prohibido poner en marcha la máquina sin los filtros, en particular los de la entrada a la bomba.

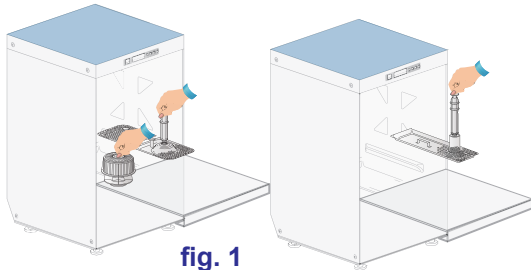

fig. 1

- Cierre la puerta de la máquina.
- Abra el grifo del agua.
- Encender el interruptor general de pared.
- La máquina se pone en **STAND-BY**. En la pantalla **G** se leerá: fecha (dd/mm a la derecha) y hora (hh/mm a la izquierda).



- Mantenga pulsada la tecla **E**.
- La puesta en marcha de la máquina se indica por medio de la tecla **Start A** que parpadea. Unos segundos después comienza a llenarse la cuba. El indicador **F2** y la barra de progreso **F1** se iluminan (de izquierda a derecha).



Si las máquinas están equipadas con un Break Tank certificado WRAS, o después de la llave está presente un equipo de osmosis, la fase de llenado de la cuba se alarga.

- Después del llenado empieza automáticamente la fase de calentamiento. Se encienden los indicadores **F17** y **F12**, indicando respectivamente la temperatura de la cuba y del calderín. Se enciende el indicador **F5**.

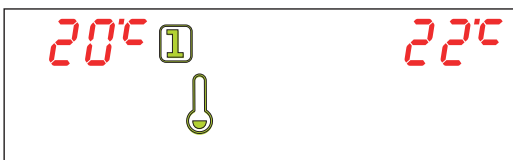

La máquina estará lista para lavar cuando tanto la cuba como el calderín hayan alcanzado las temperaturas configuradas de ajuste. Se apaga el indicador **F5**. El tecla **Start A** deja de parpadear.

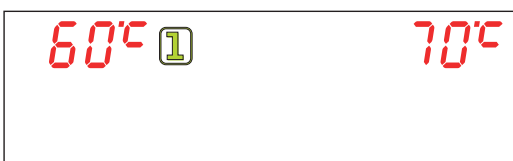

- Introduzca el tubo verde del dosificador de abrillantador en el depósito de abrillantador líquido y controle que haya suficiente producto para todo el día. El tubo transparente (si presente) debe colocarse sólo en el depósito de detergente.

3.1.2 Empezar el ciclo de lavado

- Introduzca el cesto con la vajilla (ver apartado 3.2). Los platos deben colocarse correctamente.
- Cierre la puerta.
- Seleccione el ciclo de lavado (1, 2, 3, 4) manteniendo presionada la tecla **Start A**. En la pantalla aparecen los programas disponibles en serie.

En el momento que aparece el programa adecuado, soltar la tecla.



Programas disponibles:

Código de ciclo	Nombre ciclo	Duración total (*) (#)	Temperatura de lavado (°C) (#)	Temperatura de aclarado (°C) (#)	
				Cesta 400	Cesta 500
1	Ciclo 1	60	55	70	70
2	Ciclo 2	90	55	70	85
3	Ciclo 3	120	55	85	85
4	Ciclo 4	180	55	85	85
3+	Ciclo 3 HYGIENE+	180	70	---	90
4+	Ciclo 4 HYGIENE+	620	70	---	90

(*): tiempo calculado sin que la función termostop se haya activado

(#): Los ciclos (1, 2, 3, 4) son ciclos personalizables de acuerdo con las necesidades del usuario y deben ser configurados durante la instalación de la máquina por el técnico, a excepción de los ciclos **HYGIENE+** (3+, 4+).

(+): Estos ciclos solo están disponibles en la versión **HYGIENE+ - Cesta 500** que se realiza bajo pedido.

Se enciende el indicador **F5**.

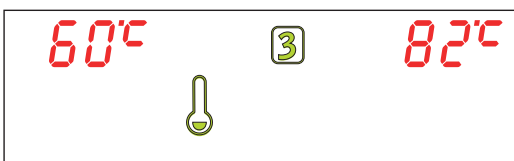

Presione la tecla **Start A** (no más de 1 segundo) para iniciar el ciclo. La tecla **Start A** se vuelve azul (fija). La barra de progreso **F1** indica el tiempo transcurrido desde el inicio del ciclo.

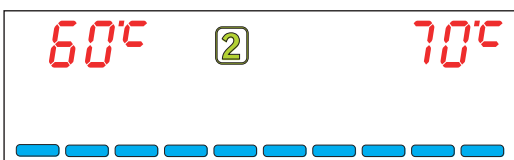

Si durante el ciclo seleccionado la temperatura del calderín (indicador **F12**) baja por debajo del valor establecido, la máquina continúa lavando hasta que la temperatura vuelve al punto de ajuste (termostop).

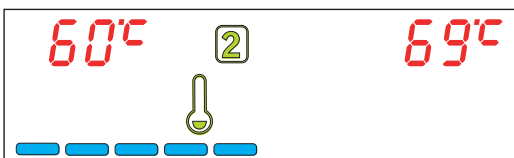

- Al final del ciclo, la tecla **Start A** parpadea alternativamente en azul/verde. El mensaje **END** aparece en la pantalla y la barra de progreso **F1** se completa.

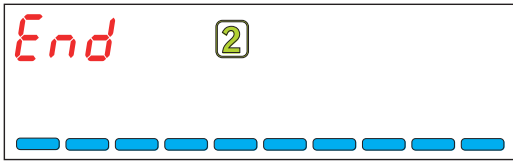

- La máquina queda lista para un nuevo lavado.

Nota: Se aconseja cambiar el agua de la cuba, mediante un nuevo llenado, cada 30 lavados o dos veces al día. Una luz intermitente señalará cuando es el momento de realizar esta operación (ver **Warning**).

Nota: La máquina no acepta otros ciclos hasta que se abre la puerta o se pulsa por dos segundos la tecla **Start A**.

3.1.3 Apagado

- Mantenga pulsada la tecla **E**. La máquina se pone en stand-by (indicador rojo **F4** encendido).
- Vaciar la cuba. Quite el rebosadero. Para vaciar la cuba con máquina dotada de bomba de descarga, ver apartado **3.5**.
- Al final de la jornada limpie la máquina (ver capítulo **6 Mantenimiento**).
- Cierre el grifo del agua.
- Apague el interruptor general de pared.



3.2 Carga vajillas y cuberterías

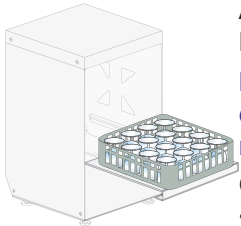

Antes de poner los platos en la máquina, realizar una exhaustiva deshacerse de los residuos de comida. No es necesario enjuagar los platos bajo el agua antes de la carga.

PRECAUCIÓN: No lave artículos contaminados con gasolina, pintura, piezas de hierro o acero, cenizas, arena, cera, grasa. Estas sustancias dañan la máquina. No objetos frágiles o de material no es resistente al proceso de lavado.

Observe las siguientes medidas:

- Vajillas y cuberterías no deben estar metidas unas dentro de otras, cubriéndose.
 - Coloque las vajillas de manera que todas las superficies se puede llegar por agua, contrariamente los platos no se pueden lavar.
 - Asegúrese de que todos las vajillas están en una posición estable y que los contenedores con cavidad (tazas, vasos, tazones ecc.) no se volcane.
 - Colocar en la cesta todos los contenedores, como tazas, vasos, ollas, etc, con la abertura hacia abajo.
 - Colocar los recipientes en una posición inclinada con excavaciones profundas, de modo que el agua pueda fluir.
 - Asegúrese de que las vajillas más pequeñas no se caigan de las cestas.
- Compruebe que la girante del lavado gire libremente y no estén bloqueados por platos demasiado altas o demasiado prominente. Realizar algunas rotaciones manual de las girantes para controlar.

Ciertos alimentos como las zanahorias, los tomates, salsa de tomate, colorantes naturales, pueden contener sustancias que, en grandes cantidades, pueden alterar el color de la vajilla y piezas de plástico.

Cualquier decoloración no significa que el plástico no es resistente al calor.

Las vajillas no idóneos al lavado en lavavajillas

No son idóneos al lavado en lavavajillas:

- Vajilla y cubertería de madera o piezas de madera; la madera a altas temperaturas, se deforma y pierde sus propiedades. Además, los adhesivos utilizados no son adecuados para tratamiento en el lavavajillas; una consecuencia podría ser el desprendimiento de los mangos.
- Piezas de artesanía, jarrones de valores o vasos decorados.
- Vajillas en plástico non termoresistente.
- Los objetos de cobre, latón, peltre o aluminio pueden decolorar o se vuelve opaco.

- Las decoraciones en vidrio, después de un cierto número de lavados, puede perder brillo.
- Los vasos delicados o artículos de cristal, si se lavan a menudo, puede salir opaco.

Le recomendamos de adquirir sólo vajillas y los cubiertos en forma es apto para lavavajillas.

Después de varios lavados, el vidrio puede ser opaco.

Es obligatorio repetir el ciclo de lavado al final del ciclo si los platos no están limpios o probar aunque tenían residuos de lavado (vasos, tazas, tazones ecc.) con líquido en su interior.

3.3 Empleo de detergente

Bajo demanda, el lavavajillas puede suministrarse con un dosificador eléctrico de detergente (recomendable). La máquina aspira automáticamente el producto.

Utilizar detergente NO ESPUMOSO adecuado para máquinas lavavasos y lavavajillas industriales. Se recomienda el empleo de detergentes líquidos de buena calidad.

La dosis es indicada por el fabricante según la dureza del agua.

Una correcta dosificación del detergente es fundamental para un lavado eficaz.

La falta de detergente en el bidón será señalada por el parpadeo de l'indicador **F10** en la pantalla (si está presente el opcional "Sensor de falta de detergente/abrillantador").

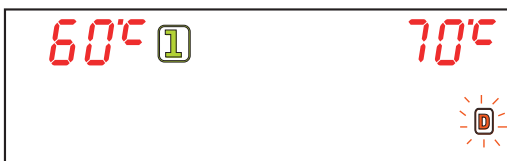

3.4 Empleo de abrillantador

La máquina incluye de serie un dosificador de abrillantador. La máquina aspira automáticamente el producto.

El abrillantador debe ser adecuado para máquinas lavavasos y máquinas industriales. Se recomienda confiar a los revendedores especializados en el sector.

La falta de abrillantador en el bidón será señalada por el parpadeo de l'indicador **F19** en la pantalla (si está presente el opcional "Sensor de falta de detergente/abrillantador").

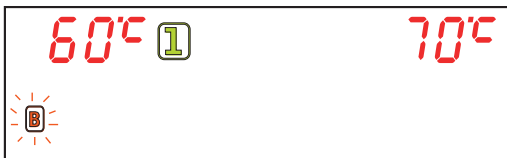

3.5 Dispositivo bomba de vaciado (opción)

El ciclo Bomba de desagüe se realiza de modo automático y autónomo.

Al final de la jornada, para vaciar completamente la cuba:

Extraiga el rebosadero.

Cierre la puerta. Pulse la tecla **D**; el indicador **F3** de desagüe cuba y la barra de progreso se encienden durante el tiempo establecido por el programa.

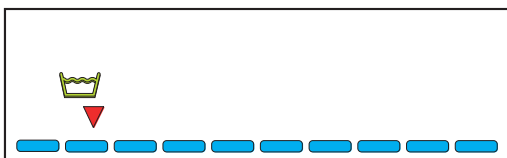

Una vez terminado el desagüe la máquina se pone en stand-by.

Esta operación también se puede realizar con la máquina en stand-by. Una vez acabada, la máquina volverá a su estado inicial.

Si aparece un alarma, ver cap. 8.

Nota: Durante la fase de desagüe no se puede encender la máquina.

IMPORTANTE: Cuando deje de usar la máquina, desconecte el interruptor general de pared y cierre el grifo de entrada de agua.

3.6 Dispositivo de regeneración (opción)

El descalcificador se pone en marcha automáticamente, si la máquina dispone de este accesorio opcional.

Cuando es necesario, realiza un mini-ciclo que dura 120" (con máquina encendida). En esta fase el indicador **F6** se enciende en la pantalla (fijo).

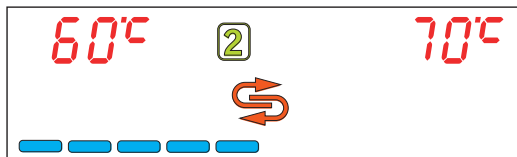

Si es necesario el ciclo se pone en marcha mientras se produce el llenado de la cuba. **Si se pone en marcha durante el lavado, este dura más tiempo.**

La máquina está programada para avisar periódicamente que es necesaria una regeneración manual total de unos 20 min (de acuerdo con la dureza del agua ajustada). Esta se puede realizar cuando el usuario lo crea necesario si no queda satisfecho del resultado del aclarado. El indicador **F6** parpadea.

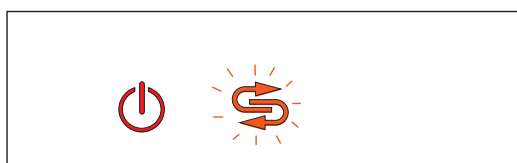

IMPORTANTE: Antes de activar un ciclo de regeneración, compruebe que haya sal en el depósito.

Cuando en la pantalla El indicador **F8** parpadea significa que se ha acabado la sal en el contenedor colocado en la cuba (solo en máquinas con opción Depuración).



Para agregar sal, abra la puerta de la máquina y desenrosque el tapón del contenedor de sal dentro de la cuba.

Use sal específica para la regeneración con grano grueso (sal gruesa: 0,500kg - granos 1-4 mm), prestando especial atención para no dispersarla en el fondo del tanque. Una fuerte concentración de sal puede afectar negativamente el funcionamiento correcto y la vida útil de la máquina y generar óxido y corrosión del acero. Una vez lleno, enroscar el tapón correctamente. Para activar el ciclo de regeneración, apague la máquina con la tecla **E**.

Se enciende el indicador **F4**.

Vacíe la cuba. Quite el rebosadero. Para vaciar la cuba con máquina dotada de bomba de descarga, véase apartado **3.5**.

Pulse la tecla **B**. El indicador **F6** se enciende. La máquina ejecuta las varias fases.

El ciclo se completa cuando el indicador **F6** se apaga después de unos 20 minutos

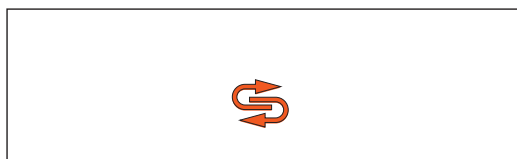

La máquina se pone en stand by (indicador **F4** encendido).

Nota: Si se abre la puerta, los tiempos de regeneración se detienen momentáneamente.

No es posible efectuar la regeneración en las siguientes condiciones:

- Durante la programación.
- Durante el ciclo de lavado.
- Durante el desagüe manual.
- Si la cuba está llena; en este caso aparece el mensaje deslizante **drAln tAnk** durante unos 4 segundos.
- Si la máquina está encendida.



Si la dureza del agua es superior a 35°f se aconseja instalar un ablandador externo.

3.7 Enjuague frío suplementario (opción)

Esta función puede habilitarse sólo si la máquina está equipada con l'opción **Enjuague frío suplementario**.

Máquina encendida. Presione la tecla **C**.

Después del aclarado caliente al final del ciclo, comienza un aclarado adicional con agua corriente, durante unos segundos. Durante el ciclo de lavado y durante el desagote manual no es posible cambiar el tipo de aclarado seleccionado.

La selección de la opción de enfriamiento adicional se visualiza cuando se enciende el indicador **F7** en la pantalla.

Nota: La selección del enfriamiento adicional no queda memorizada, por lo cual, si se desea utilizar esta función, debe seleccionarse cada vez que la máquina se apaga y se vuelve a encender.

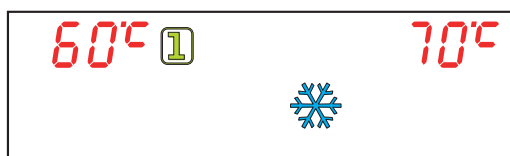

3.8 Sonda de temperatura del agua de entrada (opción)

Esta opción, si está instalada, le permite ver la temperatura del agua que ingresa a la máquina, desde la red de agua.

Es posible visualizar la temperatura presionando al mismo tiempo, con la máquina lista, las teclas **A** y **C**.

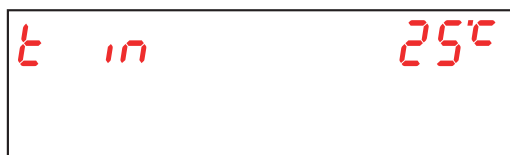

ADVERTENCIAS:

- Acompañe la puerta durante la apertura y el cierre.
- No apoyar ningún tipo de material encima de la máquina.
- La máquina posee un grado de protección contra salpicaduras accidentales de agua IP (ver etiqueta datos técnicos en la máquina), pero no está protegida contra chorros de agua a presión; se aconseja no utilizar sistema de limpieza a presión.
- No sumerja las manos desnudas en el agua que contiene el detergente. Si sucede esto, lávelas en seguida con abundante agua y compruebe las instrucciones de emergencia del fabricante del detergente.
- Para utilizar este aparato es preciso observar algunas reglas importantes:
 - 1) no toque nunca el aparato con las manos o los pies húmedos;
 - 2) no utilice nunca el aparato con los pies descalzos;
 - 3) no instale el aparato donde pueda recibir chorros de agua.
- **Después del uso, al final de la jornada y para realizar cualquier operación de mantenimiento, es preciso desconectar la máquina de la corriente eléctrica abriendo el interruptor de servicio y el interruptor general de pared que debe ser instalado por el instalador oficial. Además, cierre la llave de paso del agua.**
- No obstruya las rejillas de aspiración o de disipación.
- No utilice agua para apagar incendios en los componentes eléctricos.

ATENCIÓN: LA LIMPIEZA DEL INTERIOR DE LA MÁQUINA DEBE REALIZARSE POR LO MENOS 10 MINUTOS DESPUÉS DE HABERLA APAGADO.

ATENCIÓN: ESTÁ PROHIBIDO INTRODUCIR LAS MANOS Y/O TOCAR LAS PIEZAS SITUADAS EN EL FONDO DE LA CUBA DURANTE Y/O AL FINAL DEL CICLO DE LAVADO.



4. ECOLOGÍA

4.1 Consejos para el uso de la energía, el agua y los aditivos

Dosificación de la sal: En cada ciclo de regeneración la máquina inyecta en las resinas la cantidad de sal predefinida por el fabricante. Es importante efectuar la regeneración con la frecuencia que se indica en el apartado

3.6 Dispositivo de regeneración para no desperdiciar sal e impedir que se formen incrustaciones.

De ser posible utilizar la máquina cuando está completamente cargada: Con ello se evita el desperdicio de detergente, abrillantador, agua y electricidad.

Detergentes y abrillantadores: Utilizar detergentes y abrillantadores biodegradables. Volver a calibrar la dosis según la dureza del agua al menos una vez al año: una dosis elevada contamina ríos y mares, una dosis insuficiente perjudica el lavado y/o la higiene de la vajilla.

Temperatura de la cuba y del calentador: El fabricante programa las temperaturas de la cuba y del calentador para obtener los mejores resultados con la mayoría de los detergentes de venta en el mercado. El instalador puede modificar las temperaturas para adaptarlas al detergente utilizado.

Limpieza: Limpiar la vajilla con agua a temperatura ambiente para ablandar las grasas animales. Dejar la vajilla en remojo con agua caliente para ablandar las incrustaciones.

Notas: Limpiar la vajilla cuanto antes para evitar que la suciedad se seque y no comprometer la eficacia del lavado.

Para un lavado eficiente se aconseja limpiar y realizar el mantenimiento de la máquina con regularidad (véase cap. 6).

No respetar las recomendaciones del manual puede significar mayor consumo de energía, agua y detergente, con el consiguiente aumento de los costes de empleo y/o la disminución de las prestaciones.

5. RESPECTO DE LAS NORMAS DE HIGIENE Y H.A.C.C.P.

- Durante el primer encendido de la máquina no se puede empezar una fase de lavado si no se ha alcanzado la temperatura programada. Durante el lavado la máquina no efectúa el aclarado hasta que el calderín no ha alcanzado la temperatura programada.
- Limpiar la vajilla para no que no se atasquen los filtros, las boquillas y los tubos.
- Vaciar la cuba de lavado y limpiar los filtros al menos dos veces al día.
- Comprobar si la dosis de detergente y abrillantador corresponde con la que aconseja el proveedor. Por la mañana, antes de utilizar la máquina, controlar si la cantidad de producto de los recipientes es suficiente.
- Limpiar la base de apoyo de la vajilla.
- Quitar el cesto del lavavajillas con las manos o los guantes limpios para no contaminar los cubiertos.
- No secar o lustrar los cubiertos con bayetas, cepillos ni paños no estériles.

6. MANTENIMIENTO

6.1 Mantenimiento ordinario



ATENCIÓN: La máquina no está protegida contra los chorros de agua a presión, por lo tanto **NO** utilizar estos sistemas de limpieza contra la carrocería.

Pida a su vendedor de productos de limpieza información detallada sobre métodos y productos para el saneamiento periódico de la máquina.

No utilice lejía ni detergentes a base de cloro para limpiar la máquina.

El perfecto funcionamiento de la máquina depende de la limpieza, que deberá realizarse al menos una vez al día del siguiente modo:

- Ponga la máquina en **STAND-BY** con el pulsador de encendido **E** (ver capítulo 2).
- Extraiga los filtros de superficie y límpieli bajo un chorro de agua. Vacíe el agua en la cuba (ver apartado 3.1.3).
- Extraiga el filtro de la bomba y límpieli con un cepillo bajo un chorro de agua (ver fig. 5).
- Extraiga los rociadores giratorios aflojando los tornillos de fijación y limpie cuidadosamente los orificios de aspersión de lavado y aclarado con agua corriente (ver fig. 5).

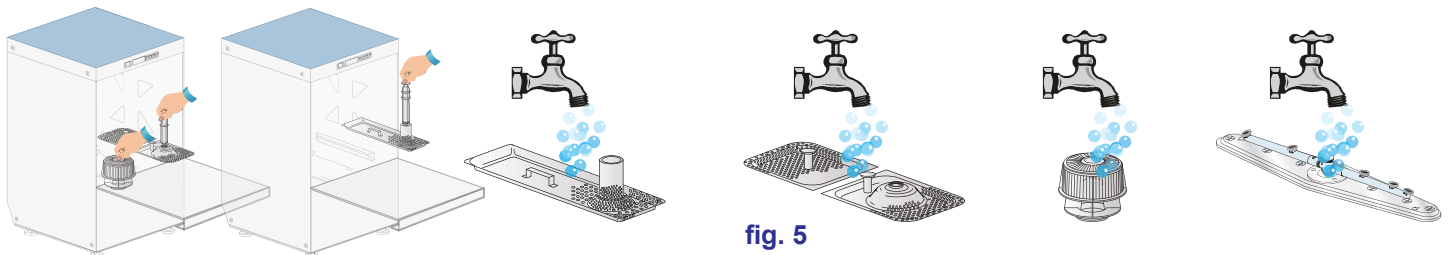

fig. 5

- Vuelva a montar todo y fije los rociadores con el tornillo. Prestar la máxima atención de manera que los rociadores (abiertos o cerrados) se vuelven a colocar en la misma posición y los brazos hayan el ángulo axial correcto.
- Limpie cuidadosamente la cuba con productos específicos.
- Al final de la jornada se aconseja dejar la puerta de la máquina abierta.
- Cierre el grifo del agua.
- Apague la máquina con el interruptor general de pared.

Ciclo automático de limpieza/enjuague máquina: se recomienda al final del día.

Con la máquina en **STAND-BY** (sin filtro, sin el sobre nivel y con puerta cerrada) pulse la tecla **Start A**; se pondrá en marcha un ciclo de autolimpieza automático de 60 segundos y a continuación la máquina se queda en **STAND-BY**.

- Cierre el grifo del agua.
- Apague la máquina con el interruptor general de pared.

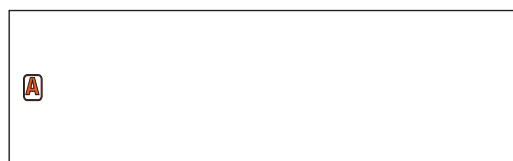
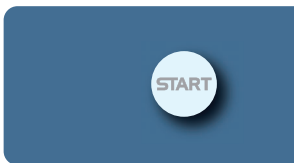



6.2 Mantenimiento extraordinario - técnico cualificado

Una o dos veces al año un **técnico cualificado** debe:

- 1 Limpie el filtro de la electroválvula.
- 2 Quite las incrustaciones de las resistencias.
- 3 Controle el estado de estanqueidad de las guarniciones.
- 4 Compruebe la integridad y el desgaste de los componentes. Reemplace el componente inmediatamente, con una pieza de repuesto original, si se ve desgastado u oxidado.
- 5 Controle la funcionalidad de los dosificadores.
- 6 Controle el dispositivo de seguridad de la puerta.
- 7 Ajuste los bornes de las conexiones eléctricas.

Cada 3 a 4 años de funcionamiento de la máquina, compruebe el apriete y la eficiencia de los contactos eléctricos especialmente en las bobinas de los contactores y dentro de los relés.

Aumente la frecuencia de esta intervención si la máquina se somete a un uso particularmente intensivo o continuo.

7. INSTALACIÓN DE LA MÁQUINA

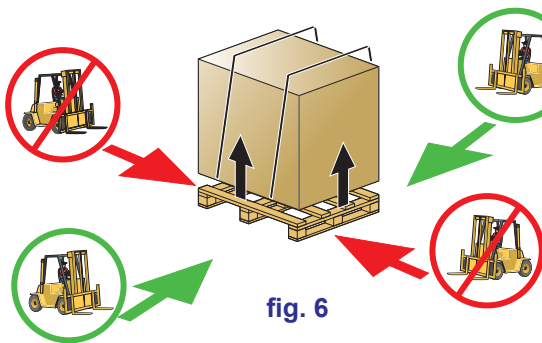

fig. 6

7.1 Desplazamiento

7.1.1 Manipulación del producto

Las máquinas se deben mover exclusivamente de la manera ilustrada en la fig. 6 y se deben levantar con una carretilla elevadora sujetándolas por los puntos indicados.

Fijar la máquina de manera correcta para evitar que durante el transporte se mueva accidentalmente.

Nota: no se ha previsto el eslingaje mediante cuerdas.

Desembale la máquina y compruebe que no haya sufrido daños durante el transporte. De lo contrario, comuníquelo a su proveedor. Si la seguridad

ha sido perjudicada, no instale el aparato.

Controlar el correcto apriete de las abrazaderas, pernería, tornillería, y de los bornes que pueden estar sueltos durante el transporte, para evitar pérdida de agua o otros problemas durante el funcionamiento de la máquina.

Para eliminar el embalaje, véase el capítulo 9 MEDIO AMBIENTE.

7.1.2 Almacenamiento

Temperatura de almacenamiento: mín. +4°C - máx. +50°C - humedad relativa <90%.

Periódicamente controlar que las piezas almacenadas no estén dañadas.

No apoyar ningún tipo de material sobre la máquina embalada.

7.2 Preparación para la instalación

Ésta es una guía para una correcta instalación.

La instalación debe ser efectuada por un instalador cualificado.

7.2.1 Características ambientales de instalación

El lugar de instalación tiene que ser un local cerrado con una temperatura garantizada entre 5 y 35°C en su interior.

La máquina está equipada con sondas para regular las temperaturas. Para garantizar un funcionamiento correcto, es necesario que las sondas funcionen con una temperatura superior a 5°C.

Por esto es necesario, antes de encender la máquina, que esta llegue a la temperatura ambiente.

7.2.2 Conexión eléctrica - Características

La conexión eléctrica debe ejecutarse según las normas vigentes del país donde se instale la máquina.

Compruebe si el valor de la tensión de red coincide con el que aparece en la placa de la máquina y que la instalación eléctrica soporte la potencia y la corriente de la máquina, cuyos datos se encuentran en la placa de datos.



Es necesario aplicar un interruptor magnetotérmico de conveniente omnipolar dimensionado según la absorción que garantiza la desconexión completa de la red en las condiciones de sobretensión categoría III.

Este interruptor tendrá que ser incorporado a la línea eléctrica, dedicada exclusivamente y instalado en las inmediatas cercanías.

Apagar la máquina y siempre estrictamente con este interruptor: solamente este interruptor da garantía de total aislamiento de la red eléctrica.

Asegurar que las instalaciones eléctricas cuentan con una eficiente conexión a tierra.



ADVERTENCIA: Inspeccione cuidadosamente la conexión de la "toma a tierra" de la máquina que sea de tamaño adecuado y en perfecto estado de funcionamiento, y que no haya muchos otros usuarios conectados. Una "toma a tierra" insuficiente o mal conectado puede ocasionar los efectos de la corrosión y / o "picaduras" de chapas de acero inoxidable, llegando a perforarlo.

7.2.3 Conexión hidráulica - Características

Características de la instalación hídrica:

Tabla 1

Tabla de características del agua	Min	Max
Presión Estática	200kPa	400kPa
Presión Dinámica*	150kPa	350kPa
Dureza de l'agua	2°f	8°f
Temperatura de entrada agua fría**	5°C	50°C
Temperatura de entrada agua caliente***	50°C	60°C
Caudal	10l/min	

Conectar la alimentación hidráulica de la máquina con una llave de paso que cierre rápida y completamente el flujo de agua.

***Si la dureza del agua es superior a 8°f es obligatorio usar un descalcificador.** De esta forma, la vajilla quedará más limpia y la vida de la máquina se prolongará.

Bajo pedido la máquina puede estar dotada con un dispositivo ablandador. Si la máquina está dotada de descalcificador, es necesario efectuar regularmente la regeneración de las resinas (véase apartado **3.6 Dispositivo de regeneración**).

NOTA: Cualquier daño producido por cal (agua calcárea a más de 8° F y sin suavizante o anti-cal) no será cubierto por la garantía.

Una vez al año se aconseja controlar la dureza del agua.

**Las máquinas con extra potencia se fabrican en el caso de alimentación de agua fría.

***Es aconsejable que la temperatura del agua caliente de alimentación de la red hídrica no sea superior a 55°C.

7.2.4 Características del agua de alimentación

El agua de entrada de la máquina debe ser agua potable, según los requisitos de la Directiva 98/83/CE.

El agua de entrada debe cumplir con los parámetros indicados en la tabla 2.

tabla 2

Tabla de parámetros de agua	Min	Max
Cloro ¹		2mg/l
pH	6,5 ¹	8,5 ³
Dureza total		8°f ²⁻³
Hierro ³		0,2 mg/l
Manganeso ⁴		0,05 mg/l

¹ Los valores fuera del límite causan corrosión y afectan la vida de la máquina.

² Para las aguas con una dureza mayor **es necesario** instalar un ablandador de agua y comprobar periódicamente el correcto funcionamiento.

³ Valores fuera de los límites provocan depósitos y sedimentos resultando en degradación del rendimiento y características de la vida a la espera de la máquina.

⁴ Valor deseado: valores fuera del límite implican pardeamiento de acero.

Se recomienda realizar el análisis del agua al menos una vez al año.

7.2.5 Aspiración de vapores

En conformidad con las normativas de higiene ambiental, para un buen funcionamiento de la máquina y un ambiente saludable para el operador que trabaja, es conveniente efectuar al menos 10 cambios de aire por hora en la habitación donde se instala la máquina.

Para ambientes especialmente reducidos aconsejamos al menos 15 cambios de aire por hora.

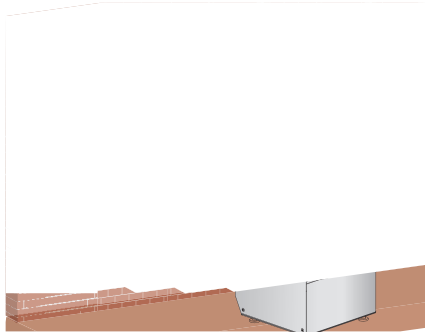

fig. 7

7.3 Instalación

7.3.1 Desplazamiento del producto

Quitar el embalaje a la máquina.

Levantar la máquina con los medios indicados en el apartado **7.1.1 Manipulación del producto**.

Deje una distancia aproximada de 50 mm entre la máquina y las paredes para permitir la ventilación de los motores (véase fig. 7). Instale campanas de aspiración capaces de eliminar el exceso de vapor y asegurar la correcta ventilación del ambiente.

Compruebe que la máquina esté bien nivelada con un nivel de burbuja y, si es necesario, enrosque o desenrosque las patas (véase fig. 8).

No apoye la máquina en el cable de alimentación eléctrica ni en los tubos de entrada y salida de agua. Nivele la máquina con ayuda de las patas regulables.

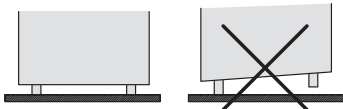



fig. 8

7.3.2 Conexión eléctrica

La conexión eléctrica debe ejecutarse según las normas vigentes del país donde se instale la máquina.

La máquina también cuenta con un terminal marcado con el símbolo  que se utiliza para conectar las masas y las estructuras de metal entre los diferentes dispositivos para evitar descargas electrostáticas.

El cable de alimentación tiene que ser nuevo, flexible y con la indicación "har" H07RN-F o la indicación nacional vigente. La sección del cable eléctrico es proporcional con la corriente de la máquina.

Si la máquina tiene montada la bomba de lavado trifásica, compruebe la correcta rotación del motor (sentido dado por las flechas presentes en el cárter). El problema no existe si la bomba es monofásica (estándar).

7.3.3 Conexión hidráulica

Conectar el tubo de carga, suministrado con la máquina, al grifo del agua de alimentación de la red con unión de rosca de 3/4".

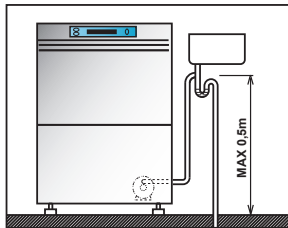

fig. 9

Conectar el tubo de desagüe, suministrado con la máquina, al racor codo situado bajo la pared trasera.

El agua debe fluir libremente (creando una pequeña inclinación). Si no fuera posible vaciar el agua colocando el desagüe de la máquina a un nivel más bajo, se aconseja la compra de una máquina con la bomba de desagüe incorporada. La MÁXIMA altura de descarga permitida es de cm. 50 (ver fig. 9).

El tubo de vaciado debe conectarse siempre a un sifón para evitar el retorno de olores de la red.

En las máquinas que cuentan con el accesorio opcional "dispositivo de regeneración" se aconseja el uso de agua a una temperatura inferior a los 40°C para no alterar las características de las resinas.

7.3.4 Puesta en funcionamiento

Debe ser efectuada por el instalador.



8. MENSAJES Y ALARMAS

8.1 Mensajes

Los mensajes se muestran en la pantalla dependiendo del tipo.

Mensajes con máquina en stand-by:

Aviso de regeneración completo (opcional). Cuando la luz **F6** parpadea en la pantalla, significa que es hora de realizar una regeneración total (solo en máquinas con opción Depuración).



Advertencia tanque vacío. Cuando aparece el mensaje de desplazamiento del tanque de drenaje en la pantalla (**drAln** **tAnk**), significa que está intentando iniciar un proceso que no es posible con el tanque lleno.



Mensajes con máquina encendida o en stand-by:

Advertencia de puerta abierta. Cuando en la pantalla aparece la palabra **door** significa que está intentando alguna operación no posible con la puerta abierta.



Mensajes con máquina encendida:

Advertencia de vaciado de tanque. Cuando la luz **F3** parpadea en la pantalla, significa que es necesario reemplazar el agua del tanque.



Advertencia de falta de sal (opcional). Cuando la luz **F8** parpadea en la pantalla significa que se ha acabado la sal en el contenedor colocado en la cuba (solo en máquinas con opción Depuración).

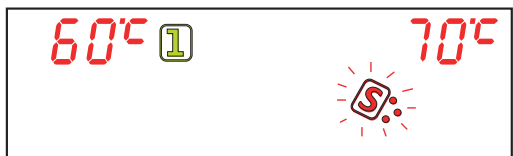

Advertencia de falta de detergente (opcional). Cuando la luz **F10** parpadea en la pantalla, significa que es necesario reemplazar el tanque de detergente (solo en máquinas con opción "Sensor falta producto").

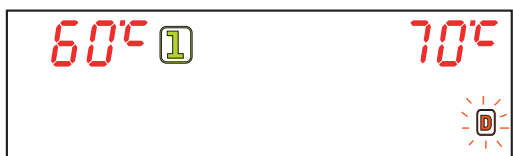

Advertencia de falta de abrillantador (opcional). Cuando la luz **F19** parpadea en la pantalla, significa que es necesario reemplazar el tanque de abrillantador (solo en máquinas con opción "Sensor falta producto").



Advertencia de caudalímetro fallido (opcional). El símbolo **F9** aparece en la pantalla si no se detecta flujo de agua, si el dispositivo no está conectado o si está defectuoso (solo en máquinas con el "Caudalímetro" opcional instalado y activo, después de llenar el tanque o enjuagar). Unos segundos, las teclas **A** y **C** mostrarán el mensaje **Err FLuS** en la pantalla.

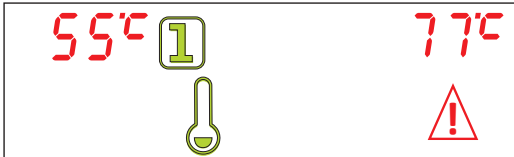

La sonda de agua de entrada no funciona (opcional). Pulsando las teclas **A** y **C** durante unos 3 segundos, es posible comprobar la temperatura del agua de alimentación de la máquina (solo en máquinas con la "Sonda de entrada de agua" opcional instalada y activa). Si la sonda está defectuosa o no está conectada correctamente, aparecerá el mensaje **FAIL 000°C**.



8.2 Alarmas

Las alarmas se muestran en la pantalla dependiendo del tipo.

Si se genera una alarma, la máquina se detiene.

TIPOS DE ALARMA	CAUSAS
B2	SENSOR CALDERIN
B3	CALENTAMIENTO CALDERIN FALLIDO
B4	ACLARADO FALLIDO
B5	SOBRETENPERATURA CALDERIN
B9	TERMOSTATO SEGURIDAD CALDERIN
E1	RELLENADO CUBA
E2	SENSOR CUBA
E3	CALENTAMIENTO CUBA
E5	SOBRETENPERATURA CUBA
E6	DESAGÜE CUBA FALLIDO
E8	TERMOSTATO SEGURIDAD CUBA
Z6	NIVEL MIN. CUBA
Z9	REGENERACION FALLIDA

ALr

b2

**B2. SENSOR CALDERIN:**

Causa: La tarjeta no detecta la sonda del calderín.
Comprobaciones: Llamar a la asistencia técnica.

ALr

b3

**B3. CALENTAMIENTO CALDERIN FALLIDO:**

Causa: La temperatura en el calderín, inicialmente regulada, no se ha alcanzado en el tiempo máximo preestablecido.
Comprobaciones: Llamar a la asistencia técnica.

ALr

b4

**B4. ACLARADO FALLIDO (solo en máquina equipada con BREAK TANK):**

Causa: No se ha utilizado el agua del Break Tank durante el enjuague.
Comprobaciones: Llamar a la asistencia técnica.

ALr

b5

**B5. SOBRETENPERATURA CALDERIN:**

Causa: La temperatura en el calderín tiene superado los 105°C.
Comprobaciones: Llamar a la asistencia técnica.

ALr

b9

**B9. TERMOSTATO SEGURIDAD CALDERIN:**

Causa: El termostato de seguridad del calderín se ha activado.
Comprobaciones: Llamar a la asistencia técnica.

ALr

E1

**E1. RELLENADO CUBA:**

Causa: La cuba de la máquina no se ha llenado en el tiempo máximo preestablecido.
Comprobaciones: Abrir el grifo de alimentación de la red hídrica y controlar la cantidad de agua en llegada. Llamar a la asistencia técnica.

ALr

E2

**E2. SENSOR CUBA:**

Causa: La tarjeta no detecta la sonda de la cuba.
Comprobaciones: Llamar a la asistencia técnica.

ALr

E3

**E3. CALENTAMIENTO CUBA:**

Causa: La temperatura en la cuba, inicialmente regulada, no se ha alcanzado en el tiempo máximo preestablecido.
Comprobaciones: Llamar a la asistencia técnica.

ALr

E5

**E5. SOBRETENPERATURA CUBA:**

Causa: La temperatura en la cuba ha superado los 90°C.
Comprobaciones: Llamar a la asistencia técnica.

**E6. DESAGÜE CUBA FALLIDO:**

Causa: La descarga de la cuba de la máquina no se consigue en el tiempo máximo preestablecido.

Comprobaciones: Llamar a la asistencia técnica.

**E8. TERMOSTATO SEGURIDAD CUBA**

Causa: El termostato de seguridad de la cuba se ha activado.

Comprobaciones: Llamar a la asistencia técnica.

**Z6. NIVEL MIN. CUBA:**

Causa: El presostato ha detectado un bajo nivel de agua en la cuba.

Comprobaciones: Quite el rebose. Llamar a la asistencia técnica.

**Z9 REGENERACION FALLIDA (solo en máquina equipada con opcional DEPURACIÓN):**

Causa: El sensor de falta sal no funciona correctamente.

Comprobaciones: Verificar la presencia de sal. Llamar a la asistencia técnica.

9. MEDIO AMBIENTE

9.1 Embalaje



El embalaje está formado por las siguientes piezas:

- paleta de madera;
- bolsa de nailon (LDPE);
- cartón multicapas;
- poliestireno expandido (PS);
- cinta de polipropileno (PP).

Se aconseja eliminar cada uno de estos materiales según la normativa vigente.

9.2 Eliminación



El símbolo RAEE utilizado para este producto indica que este último no puede ser tratado como un desecho doméstico. La eliminación correcta de este producto contribuirá a proteger el ambiente. Para mayores informaciones sobre el reciclado de estos productos, dirigirse a la oficina competente del organismo local, a la sociedad encargada de la eliminación de los desechos domésticos o al negocio donde se ha comprado el producto.

Para la eliminación del producto o de una parte, sujetarse a lo prescrito por las directivas 2011/65/UE, 2012/19/UE y sucesivas modificaciones y/o decretos legislativos de aplicación.

El presente producto o parte del mismo no puede ser eliminado como desecho urbano pero debe ser tratado mediante la recolección diferencial (véase símbolo contenedor de basura sobre ruedas tachado presente en el producto).

Al eliminarse el producto, el usuario debe remitirse a los sistemas específicos de recolección de residuos de aparatos eléctricos y electrónicos (RAEE).

El fabricante garantiza la ausencia de sustancias peligrosas en los AEE utilizados en conformidad con la directiva 2011/65/UE. En caso de incumplimiento de lo prescrito anteriormente, el utilizador estará sujeto a sanciones previstas por cada uno de los países miembros de la comunidad.

Desconectar eléctricamente y hidráulicamente la máquina antes de su desguace.

Cortar el cable eléctrico para que sea inutilizable.

Todas las partes metálicas son reciclables porque están realizadas en acero inoxidable.

Las partes plásticas reciclables están marcadas con el símbolo del material plástico.

10. AVERÍAS: CAUSAS Y SOLUCIONES



Avería	Causas posibles	Solución
La máquina no se enciende	Interruptor general desconectado	Conectar el interruptor
La máquina no carga agua	Grifo de la red hidráulica cerrado	Abrir el grifo del agua
	Orificios de aspersion de aclarado o filtro de la electroválvula obstruidos y/o incrustados de calcáreo.	Limpiar los orificios de aspersion de aclarado, los conductos y el filtro de la electroválvula. Si la máquina está equipada con descalcificador, verificar la presencia de sal o realizar con mayor frecuencia la regeneración
	Presostato dañado	Sustituir el presostato
La máquina carga agua muy lentamente	Presión del agua de red insuficiente	Compruebe la presión del agua de red
	Bomba para aumentar la presión bloqueada (si presente)	Contactar con el Servicio de Asistencia Técnica

Avería	Causas posibles	Solución
El resultado del lavado es insuficiente	Los orificios de aspersion de lavado están obstruidos o no giran los brazos	Extraiga los rociadores giratorios y limpiar los orificios de aspersion de lavado
	Presencia de espuma	Utilizar detergente no espumoso o reducir la dosis de detergente
	Grasas o almidones no eliminados	Concentración de detergente insuficiente
	Filtro sucio	Quitar el filtro, limpiarlo con un cepillo bajo un chorro de agua y volverlo a colocar
	Controlar la temperatura de la cuba (debe estar entre 55 y 60°C)	Llamar a la asistencia técnica
	Duración del lavado insuficiente para el tipo de suciedad	Seleccionar un ciclo más largo o repetir el ciclo de lavado
	Agua muy sucia	Vaciar la cuba y limpiar los filtros; volver a cargar la cuba y colocar correctamente los filtros
Vasos o vajillas no secados correctamente	Poco abrillantador	Aumentar la dosis. Llamar a la asistencia técnica
	El cesto no es adecuado para los vasos y vajillas	Utilizar un cesto que permita colocar la vajilla inclinada para que el agua resbale
	La vajilla ha permanecido demasiado tiempo en el interior	Finalizado el ciclo extraer rápidamente el cesto con los vasos y la vajilla para que se sequen con el aire
	Temperatura del agua de enjuague demasiado baja	Controlar la temperatura del calentador
	Superficie de los vasos y platos áspera o porosa por desgaste del material	Sustituir los vasos y platos por unos nuevos
Rayaduras o manchas en los vasos o la vajilla	Demasiado abrillantador	Reducir la concentración. Llamar a la asistencia técnica
	Agua demasiado dura	Comprobar la calidad del agua. La dureza no debe ser superior a 2-8°f
	Máquinas con depurador: poca sal en el contenedor o resinas no regeneradas	Llenar el contenedor de sal (granos de 1-4 mm) y repetir frecuentemente la regeneración de las resinas. Si hay cal en la carrocería, el depurador deberá ser inspeccionado por personal cualificado.
	Presencia de sal en el interior de la máquina	Limpiar y aclarar bien la máquina. Evitar que se derrame sal al llenar el contenedor.
Durante el funcionamiento la máquina se para repentinamente	La máquina está conectada a una instalación con sobrecarga	Conectar la máquina separadamente. Llamar a la asistencia técnica
	Se ha disparado el dispositivo de seguridad de la máquina	Comprobar los dispositivos de seguridad. Llamar a la asistencia técnica
Bomba de lavado no funciona	La bomba está bloqueada	Llamar a la asistencia técnica

NOTA: si se produce una avería no presente en la tabla contacte con el Servicio de Asistencia Técnica. El fabricante se reserva el derecho de modificar las características técnicas sin previo aviso.

11. DECLARACIÓN EU

La máquina comprada cumple con las normas establecidas en la declaración EU adjunta a la máquina original. Se adjunta debajo el facsímil de tal declaración, con los datos generales relativos a la máquina comprada. Datos de absorción se refieren a la placa de datos técnicos de la máquina.

DICHIARAZIONE DI CONFORMITA' UE
EU DECLARATION OF CONFORMITY
DÉCLARATION EU DE CONFORMITÉ
EU-KONFORMITÄTSEKTLÄRUNG
DECLARACIÓN EU DE CONFORMIDAD
DECLARAÇÃO EU DE CONFORMIDADE



Il sottoscritto (1), autorizzato dall'azienda (2), dichiara che la lavastoviglie elettrica per uso collettivo (3) è stata progettata e costruita in conformità alle norme armonizzate (4) secondo quanto prescritto dalle seguenti direttive e successivi emendamenti (5) e in applicazione a quanto previsto dalle direttive citate, è stata dotata di Marcatura CE e sono stati predisposti i fascicoli tecnici presso la nostra sede (2). Tale dichiarazione riguarda esclusivamente la macchina nello stato in cui è stata immessa sul mercato, escludendo i componenti aggiunti e/o le operazioni effettuate successivamente dall'utente finale. Declina ogni responsabilità per sinistri a persone, a cose o ad animali derivanti da manomissione della macchina da parte di terzi, ovvero da carenze di manutenzione, di riparazione o di installazione della stessa da parte di personale non qualificato. (*)

The undersigned (1), authorized by the company(2), hereby declares that the commercial electric dishwashing machine (3) is in compliance with the harmonised standards (4) according to the following directives and further amendments (5) and pursuant of the above mentioned directives, the CE Marking have been applied. Furthermore, adequate technical files have been prepared and are available at our offices (2). This declaration relates exclusively to the machinery in the state in which it was placed on the market, and excludes components which are added and/or operations carried out subsequently by the final user. Declines all responsibility for damages to people, properties and animals resulting from bad servicing of the machine by third parties as from inadequate maintenance or repairs or installation by unskilled technicians.

Le soussigné (1), désigné par la société (2), déclare que le lave-vaisselle électrique à usage collectif (3) est conforme aux normes harmonisées (4) selon les prescriptions et directives suivantes et les amendements successifs (5) et en application des directives citées, il porte le Marquage CE. Les dossiers techniques sont déposés dans notre siège (2). Cette déclaration concerne exclusivement la machine dans l'état dans lequel elle a été mise sur le marché et exclut les composants ajoutés et/ou les opérations effectuées par la suite par l'utilisateur final. Décline toute responsabilité pour tout sinistre à personnes, choses ou animaux résultant de l'endommagement de la machine par un tiers, c'est-à-dire dû à une maintenance, des réparations ou une installation inadéquates effectuées par du personnel non-qualifié.

Der Unterzeichnete (1) berechtigt von der Firma (2), erklärt, daß die elektrischen Spülmaschinen für den gewerblichen Gebrauch (3). In Übereinstimmung mit den harmonisierten Normen ist (4) gemäß folgender Richtlinien und deren nachfolgenden Änderungen (5) und daß in Übereinstimmung mit den erwähnten Richtlinien die CE-Kennzeichnung angebracht wurde und daß die relevanten technischen Unterlagen zusammengestellt wurden (2). Diese Erklärung bezieht sich nur auf die Maschine in dem Zustand, in dem sie in Verkehr gebracht wurde; vom Endnutzer nachträglich angebrachte Teile und/oder nachträglich vorgenommene Eingriffe bleiben unberücksichtigt. Jede Verantwortung für an Personen, Sachen und Tieren verursachten Schäden, die durch die Manipulation seitens Dritten, beziehungsweise auf mangelhafte Wartung und Reparaturarbeiten oder Installation von unqualifiziertem Personal zurückzuführen sind, werden abgelehnt.

Quien subscribe (1), elegido de la empresa (2), declara que el lavavajilla eléctrico de uso colectivo (3) es conforme a las normas armonizadas (4) como la prescripción de la siguientes directivas y sucesivas enmiendas (5) y, conforme con lo previsto en las citadas directivas, han recibido el Marcado CE. Existe asimismo los específico expediente técnico relativo disponible en nuestro domicilio (2). Esta declaración se refiere únicamente a las máquinas en el estado en que se comercialicen, con exclusión de los elementos añadidos y/o de las operaciones que realice posteriormente el usuario final. Declina toda responsabilidad por daños a personas, cosas o animales producidos del mal servicio de la máquina por terceras partes así como por reparaciones o mantenimiento inadecuados o de instalaciones por parte del personal no cualificado.

O abaixo-assinado (1), autorizado pela empresa (2), vem por este meio declarar que a máquina de lavar louça para uso comercial (3) esta de acordo com as normasharmonizadas (4) de acordo com o previsto pelas seguintes diretivas e posteriores alterações (5) a Marcação CE foi aplicada no seguimento das diretivas mencionadas. Os processos técnicos estão preparados e adequados e encontram-se disponíveis na nossa sede (2). Esta declaração diz respeito apenas à máquina tal como se encontra no momento da colocação no mercado, excluindo-se os componentes adicionados e/ou as operações efectuadas posteriormente pelo utilizador final. Declina toda e qualquer responsabilidade por danos causados a pessoas, bens e animais, resultantes do mau manuseamento da máquina por parte de terceiros assim como manutenção incorrecta ou reparações inadequadas ou instalação por pessoal não qualificado.

(*) **Lingua originale / Original language / Originalsprache / Langue originale / Idioma original / Idioma original**

2)	3)
4) EN 60335-1:2012; EN 60335-2-58:2005; EN 55011:2009; EN55014:2006; EN 61000 3-2:2006; EN 61000 3-3:2008; EN61000 3-11:2000; EN 61000 3-12:2005; EN 61000 4-2:2009; EN61000 4-4:2010; EN 61000 4-5:2006; EN 61000 4-6:2009; EN61000 4-11:2004	5) 2014/30/EU; 2006/42/EC; 2011/65/EU; 2012/19/EU
1) Preposto/Person in Charge	Firmato in originale e conservato presso la nostra sede (2). Original document signed and available at our office (2). Dieses Dokument ist im Original unterzeichnet und bei uns aufbewahrt (2). Signé en original et gardé à notre siège (2). Firmado en original y conservado en nuestro domicilio (2). Original assinado e armazenado na nossa sede (2).