

# 3000EN cod. USER

ed. 03 - 10/2022

RU - Руководство по эксплуатации и техническому обслуживанию



110461  
110462  
110463

LEGGERE ATTENTAMENTE LE ISTRUZIONI PRIMA DI INSTALLARE LA MACCHINA

READ THE INSTRUCTIONS CAREFULLY BEFORE INSTALLING THE MACHINE

LIRE ATTENTIVEMENT LES INSTRUCTIONS AVANT D'INSTALLER LA MACHINE

LESEN SIE VOR DER INSTALLATION DES GERÄTES AUFMERKSAM DIE VORLIEGENDEN  
GEBRAUCHSANLEITUNGEN

LEER ATENTAMENTE LAS INSTRUCCIONES ANTES DE INSTALAR LA MÁQUINA

ВНИМАТЕЛЬНО ПРОЧИТАЙТЕ ЭТИ ИНСТРУКЦИИ, ПРЕЖДЕ ЧЕМ ПРИСТУПАТЬ К УСТАНОВКЕ МАШИНЫ

LER ATENTAMENTE AS INSTRUÇÕES ANTES DE INSTALAR A MÁQUINA





Vi ringraziamo per aver acquistato un nostro apparecchio.

Le istruzioni per l'installazione e la manutenzione nonché il suo impiego, che troverete sulle pagine che seguono, sono state preparate per assicurare una lunga vita e un perfetto funzionamento del vostro apparecchio.

Seguite attentamente queste istruzioni.

Noi abbiamo ideato e costruito questo apparecchio secondo le ultime innovazioni tecnologiche. Voi ora dovrete averne cura.

La vostra soddisfazione sarà la nostra migliore ricompensa.

Thank you for choosing our machine.

The instructions for installation, maintenance and use found on the following pages have been prepared to ensure a long life and a perfect operation of your unit.

Please, do follow the instructions carefully.

We have designed and built this machine using the latest innovative technologies. Now you shall take good care of it.

Your full satisfaction is our greatest reward.

Nous vous remercions d'avoir choisi notre machine.

Les instructions pour l'installation, l'entretien et l'utilisation qui figure dans les pages suivantes ont été préparées pour assurer une longue durée de vie et un fonctionnement parfait de votre appareil.

S'il vous plaît, veuillez suivre attentivement les instructions.

Nous avons conçu cette machine, en utilisant les dernières technologies innovantes. Vous devrez maintenant en prendre soin.

Votre satisfaction est notre plus grande récompense.

Wir danken Ihnen für den Kauf dieses Gerätes.

Die Anleitungen zu Installation, Wartung und Betrieb des Gerätes, die Sie auf den folgenden Seiten finden, wurden erstellt, um Ihrem Gerät eine lange Lebensdauer und einen ordnungsgemäßen Betrieb zu gewähren.

Befolgen Sie diese Anweisungen aufmerksam.

Dieses Gerät wurde nach dem letzten Stand der Technik entwickelt und konstruiert. Diese Anleitung soll Ihnen dabei helfen, es gebührend zu pflegen.

Ihre Zufriedenheit ist für uns die beste Entlohnung.

Gracias por haber adquirido uno de nuestros productos.

Las instrucciones para la instalación y mantenimiento, así como su uso, que se encuentran en las páginas que siguen, se han preparado para asegurar una larga vida y un funcionamiento fiable de su unidad.

Sígalas atentamente.

La máquina ha sido proyectada y fabricada con las últimas innovaciones tecnológicas. Por favor, utilícela con cuidado.

Su satisfacción es nuestra mejor recompensa.

Благодарим Вас за выбор нашей продукции.

Инструкции по установке, использованию и обслуживанию, представленные в настоящем руководстве, были подготовлены для того, чтобы обеспечить долгую и исправную службу Вашего оборудования.

Пожалуйста, точно следуйте приведённым в руководстве указаниям и рекомендациям.

Мы разработали и изготовили это оборудование в соответствии с самыми последними техническими достижениями.

Теперь его судьба зависит от Вас.

Лучшая награда для нас - Ваше удовольствие от работы с нашим оборудованием.

Obrigado por adquirir um dos nossos aparelhos.

As instruções de instalação, manutenção e utilização que encontrará nas páginas seguintes foram preparadas para garantir uma longa duração e um perfeito funcionamento do seu aparelho.

Siga estas instruções escrupulosamente.

Idealizámos e construímos este aparelho segundo as últimas inovações tecnológicas. Agora, cabe-lhe a si cuidar dele.

A sua satisfação será a nossa melhor recompensa.

---

---

**ПЕРЕВОД ОРИГИНАЛЬНЫХ ИНСТРУКЦИЙ ПО ЭКСПЛУАТАЦИИ**

---

<b>СОДЕРЖАНИЕ</b>	<b>Стр.</b>
<b>ПРЕДУПРЕЖДЕНИЯ</b>	<b>4</b>
<b>1. УСТАНОВКА МАШИНЫ</b>	<b>7</b>
1.1 Технические характеристики	7
1.2 Приём оборудования	8
1.3 Подключение к водопроводу	8
1.3.1 Характеристики подаваемой воды	8
1.4 Подключение электропитания	9
1.5 Вентиляция/Вытяжная система для паров	9
<b>2. ОПИСАНИЕ МАШИНЫ</b>	<b>10</b>
2.1 Описание машины	10
2.2 Технические характеристики машины	12
<b>3. ПАНЕЛЬ УПРАВЛЕНИЯ И СИМВОЛЫ</b>	<b>13</b>
<b>4. ПОРЯДОК РАБОТЫ</b>	<b>14</b>
4.1 Загрузка посуды и столовых приборов	15
4.2 Использование моющего средства (опция)	16
4.3 Использование ополаскивающего средства	16
4.4 Система дренажного насоса (опция)	16
4.5 Устройство регенерации (опция)	17
4.6 СОБЛЮДЕНИЕ ГИГИЕНИЧЕСКИХ НОРМ Н.А.С.С.Р.	18
<b>5. ТЕХНИЧЕСКОЕ ОБСЛУЖИВАНИЕ</b>	<b>19</b>
5.1 Регулярное обслуживание	19
5.2 Периодическое обслуживание	20
<b>6. АВАРИИ</b>	<b>20</b>
<b>7. ПРИРОДООХРАННЫЕ АСПЕКТЫ</b>	<b>22</b>
7.1 Упаковка	22
7.2 Утилизация	22
<b>8. ЭКОЛОГИЧЕСКИЕ АСПЕКТЫ</b>	<b>22</b>
8.1 Рекомендации по оптимальному использованию энергии, воды и добавок	22
<b>9. НЕИСПРАВНОСТИ, ИХ ПРИЧИНЫ И СПОСОБЫ УСТРАНЕНИЯ</b>	<b>23</b>

## ПРЕДУПРЕЖДЕНИЯ



Всегда храните это руководство по эксплуатации вместе с посудомоечной машиной для оперативного разрешения возможных вопросов, возникших в процессе эксплуатации. В случае продажи или передачи оборудования другому владельцу, необходимо передать это руководство вместе с оборудованием, чтобы новый пользователь имел необходимую информацию о работе оборудования и необходимых мерах безопасности.

**Необходимо внимательно ознакомиться с настоящим документом перед монтажом и первой эксплуатацией машины.**

Пользователь должен соблюдать следующие правила:

- Подсоединение к электричеству и водопроводу должно осуществляться только авторизованными специалистами.
- Данная посудомоечная машина должна приводиться в работу только взрослыми людьми. Машина предназначена для профессионального использования. К работе с ней допускается только обученный персонал. Установка и ремонт могут производиться исключительно квалифицированной сервисной службой. Производитель не несёт никакой ответственности за ущерб, причинённый вследствие неправильного использования или ремонта оборудования.
- Данная машина может использоваться обученными молодыми людьми в возрасте от 15 лет. Машину нельзя использовать людям с физическими, сенсорными или умственными недостатками либо недостаточным опытом и знаниями.
- Детей не следует подпускать к машине.
- Запрещается допускать чистку и пользовательское обслуживание машины детьми без присмотра.
- Не допускается разборка и ремонт оборудования неквалифицированными пользователями. При возникновении соответствующей необходимости всегда обращайтесь к специалистам.
- Запрещается хлопать дверцами при открывании и закрывании.
- Техническая поддержка данного устройства должна осуществляться только квалифицированным и авторизованным персоналом.

**Внимание: Используйте только оригинальные запчасти. В противном случае производитель освобождается от гарантийных обязательств.**

- Посудомоечная машина предназначена исключительно для мытья тарелок, стаканов и другой посуды. ЗАПРЕЩАЕТСЯ мыть посуду, загрязнённую бензином, краской, частицами железа или стали, хрупкие предметы или материалы, не стойкие к процессу мойки. Запрещается использовать кислотосодержащие коррозионные химические вещества или щелочи и растворители, а также хлорные моющие средства.
- Необходимо убедиться, что посудомоечная машина не стоит на силовом шнуре или шлангах. Отрегулируйте ножки, на которые установлена машина, для ее выравнивания.

- 
- Запрещается использовать машину или любую ее часть в качестве стремянки или средства опоры, т.к. она рассчитана исключительно на вес полок с посудой, подлежащей мытью.
  - **Посудомоечная машина предназначена исключительно для мытья тарелок, стаканов и другой посуды. ЗАПРЕЩАЕТСЯ мыть посуду, загрязненную бензином, краской, частицами железа или стали, хрупкие предметы или материалы, не стойкие к процессу мойки. Запрещается использовать кислотосодержащие коррозионные химические вещества или щелочи и растворители, а также хлорные моющие средства.**
  - Запрещается открывать дверцы работающей машины. В любом случае, посудомоечная машина оборудована специальным защитным устройством, которое немедленно останавливает машину при случайном открывании дверцы, исключая разбрызгивание воды. Перед доступом внутрь машины для очистки или с другой целью необходимо выключить посудомоечную машину и опустошить бак.
  - **Необходимо отключать данную машину от электрической сети после использования в конце дня и при проведении любых сервисных работ/технического обслуживания в следующем порядке:**
    - Отключите машину с панели управления.**
    - Слейте воду из баков, сняв переливные трубки.**
    - Отключите электропитание с помощью пакетного выключателя (главный выключатель на стене).**
    - Закройте вентиль (вентили) подачи воды.**
  - Несоблюдение указанных выше предписаний является серьезным нарушением использования и может привести к нанесению имущественного ущерба и получению травм, и освобождает производителя от какой-либо ответственности.**
  - Запрещается использовать старые трубы.
  - Не допускается разборка и ремонт оборудования неквалифицированными пользователями. При возникновении соответствующей необходимости всегда обращайтесь к специалистам.
  - Запрещается использовать старые трубы.
  - Запрещается класть вещи или предметы на машину.
  - При эксплуатации изделия необходимо следовать некоторым важным правилам:
    - Запрещается прикасаться к машине мокрыми руками или ногами.
    - Запрещается эксплуатировать машину босиком.
    - Запрещается устанавливать машину в местах, где есть брызги воды.
  - Запрещается погружать голые руки в воду, содержащую моющее средство. Если это произошло, необходимо немедленно промыть руки большим количеством воды. Необходимо ознакомиться с аварийными инструкциями, указанными на контейнере с моющим средством.

- Вода для мытья и ополаскивания непригодна для питья ввиду наличия химических добавок. В случае попадания на кожу или в глаза, немедленно промойте их обильным количеством воды и ознакомьтесь с инструкциями по технике безопасности, которые указаны производителем моющего средства. При необходимости обратитесь к врачу.
- Необходимо следовать инструкциям производителя по очистке (см. главу **5. ТЕХНИЧЕСКОЕ ОБСЛУЖИВАНИЕ**).
- Машина имеет степень защиты IP от случайных брызгов воды (см. шильд с серийным номером на машине), но не защищена от струй воды под давлением. поэтому рекомендуется не использовать системы очистки под давлением.
- Машина предназначена для работы в помещении при температурах не выше 35 °С и не ниже 5 °С.
- Не пользуйтесь водой для тушения возгораний на электрических частях машины.
- Не загораживайте решётки вытяжной и вентиляционной систем.

Давление подачи воды не должно превышать 400 кПа.

**Внимание: Производитель отказывается от любой ответственности за несчастные случаи или любой ущерб, ставший следствием несоблюдения какого-либо указания настоящего руководства.**



**ВНИМАНИЕ: НЕ ПРИКАСАЙТЕСЬ КО ВНУТРЕННИМ ЧАСТЯМ МАШИНЫ ПРИ НЕСНЯТОМ НАПРЯЖЕНИИ И ДО ТОГО, КАК ОНИ ОСТЫНУТ.**









**ВНИМАНИЕ: НЕ ПРИСТУПАЙТЕ К ЧИСТКЕ ВНУТРЕННИХ ПОВЕРХНОСТЕЙ МАШИНЫ РАНЕЕ, ЧЕМ ЧЕРЕЗ 10 МИНУТ ПОСЛЕ СНЯТИЯ НАПРЯЖЕНИЯ.**

# 1. УСТАНОВКА МАШИНЫ

## 1.1 Технические характеристики

- A Источник питания
- B Общая установленная мощность
- C Динамическое давление
- D Степень защиты корпуса
- E Класс электрозащиты

Model Family		DWXXXX		
Model Code		DESCRIPTION		
S/N	DWX10XXXXX	Type		<div style="border: 1px solid black; padding: 2px;">IPXX</div>
	400V 3N 50HZ	xxA		
	xxxxW			
	 MAX	xxx-xxx kPa		
	 MAX	xx°C		
	 MAX	xx°C		
	 MAX	xxkPa		
				MADE IN ITALY YYYYY
Model		S/N		

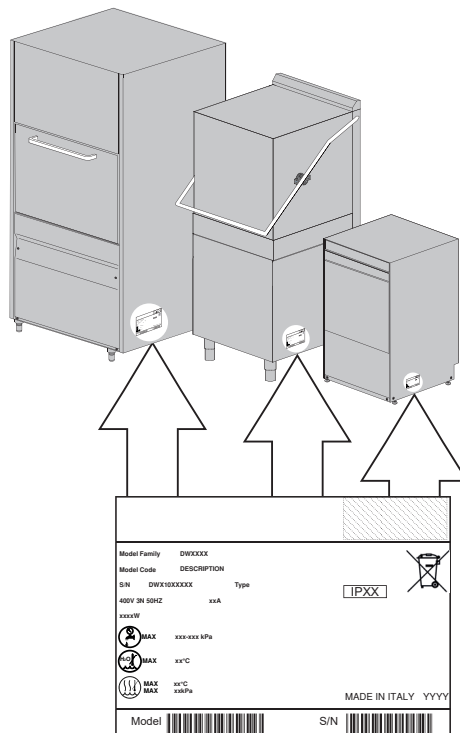
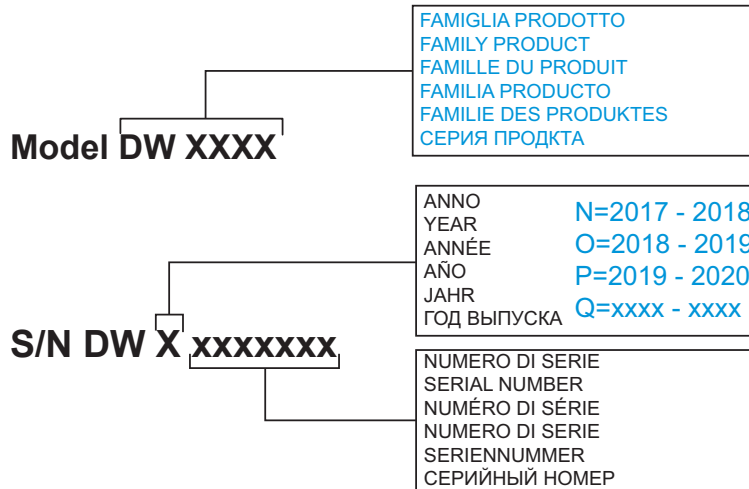



## 1.2 Приём оборудования

Перед приемкой машины убедитесь, что все данные в таблице основных параметров соответствуют требуемым данным и параметрам имеющегося электропитания (см. пар. 1.1 **Технические характеристики**).

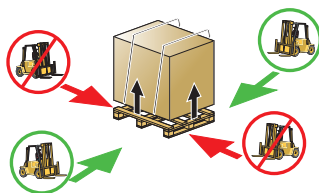

После распаковки следует убедиться в отсутствии повреждений оборудования при транспортировке. При обнаружении повреждений немедленно сообщите об этом продавцу. Если повреждение может повлиять на безопасность машины, не устанавливайте ее.

Установку и запуск машины разрешается выполнять только квалифицированным специалистам, даже если машина была доставлена с другого объекта и эксплуатировалась ранее.

По поводу утилизации упаковочных см. пар. 7.2 **Утилизация**.

## 1.3 Подключение к водопроводу

Подключите машину к водопроводу с помощью запорного клапана, который в случае необходимости будет быстро и полностью перекрывать поступление воды. Убедитесь, что давление воды на входе соответствует данным в таблице таб. 1. Если динамическое давление меньше 2 бар (200 кПа), необходимо установить нагнетательный насос для обеспечения оптимальной работы машины (по запросу посудомоечная машина может поставляться в комплекте с насосом). Если давление в водопроводной сети выше 4 бар (400кПа), **обязательно** установите редуктор давления. Если средняя жесткость воды превышает 8 °f, **необходимо использовать** водоумягчитель. Это позволит увеличить чистоту посуды и срок службы машины. По запросу машина может быть доукомплектована устройством для смягчения воды.

Если машина оснащена устройством умягчения воды, регенерация смол будет осуществляться регулярно. Если машина оборудована **устройством регенерации**, рекомендуется подключать её к воде с температурой не выше 40 °С, чтобы не изменять характеристики смол.

**Внимание:** В том случае, если средняя жесткость воды превышает 8 °f, при отсутствии смягчителя, производитель не несет гарантийных обязательств за нанесенный известковым налетом ущерб.

Оптимальные температуры воды для данной машины указаны в таблице таб. 1.

Машины должны иметь увеличенную мощность в случае подключения к холодной воде.

Каждая машина укомплектована резиновым шлангом для залива воды со штуцером диаметром 3/4 дюйма.

К изогнутому штуцеру, расположенному под ванной, подсоедините сливной шланг; при этом установите его под небольшим наклоном, чтобы обеспечить свободный слив воды. Если это сделать невозможно, рекомендуем установить сливной насос (поставляется вместе с машиной по запросу).

Во избежание проникновения неприятных запахов сливной шланг должен быть дсоединён к сифону.

Таблица характеристик подачи воды	Мин	Макс
Статическое давление	200 kPa	400 kPa
Динамическое давление	150 kPa	350 kPa
Жесткость воды	2 °f	8 °f
Температура холодной воды	5 °C	50 °C
Температура горячей воды	50 °C	60 °C
Емкость	10 l/min	

таб. 1

### 1.3.1 Характеристики подаваемой воды

Подача воды в машину должна быть питьевой в соответствии с действующим законодательством.

Вода на впуске также должна соответствовать параметрам, указанным в таблице таб. 1.

Таблица параметров воды	Мин	Макс
Хлор <sup>1</sup>		2 mg/l
pH	6,5 <sup>1</sup>	8,5 <sup>3</sup>
Жесткость воды		8 °f <sup>2-3</sup>
Железо <sup>3</sup>		0,2 mg/l
Марганец <sup>4</sup>		0,05 mg/l

таб. 2

<sup>1</sup> Отклонение от указанных значений может вызвать коррозию и сократить срок службы машины.

<sup>2</sup> В случае более высокой жесткости воды, **необходимо** установить умягчитель воды и периодически проверять его работу.

<sup>3</sup> Отклонение от указанных значений может вызвать образование накипи и отложений, что снизит производительность, функциональность и ожидаемый срок службы машины.

<sup>4</sup> Необходимое значение: отклонение от указанных значений может вызвать почернение/потускнение нержавеющей стали.

Рекомендуется раз в год проводить анализ воды.



## 1.4 Подключение электропитания

Электрическое подключение к сети должно осуществляться в соответствии с действующим законодательством и соответствующими техническими стандартами.

Убедитесь, что напряжение электросети соответствует параметрам, указанным на заводской табличке машины.

**Необходимо установить автоматический пакетный выключатель с предохранителем, соответствующий абсорбции, для полного отключения от сети, с категорией избыточного напряжения III.**

**Данный выключатель должен быть включен в питающую сеть, предназначен исключительно для данной цепи и установлен в непосредственной близости.**

**Машина должна полностью отключаться данным выключателем, так как только он дает гарантию полного отсоединения от электрической сети.**

**Убедитесь, что машина имеет надежное заземление.**

**Машина оснащена клеммой (обозначенной символом ) , расположенной на задней стенке. Это должно использоваться для подключения различных устройств друг к другу через эквипотенциальный внешний проводник, чтобы избежать риска удара электрическим током.**



**ВНИМАНИЕ:** тщательно проверьте “заземление” машины, оно должно быть правильно подобрано и эффективно, к заземлению не должно быть подключено слишком много устройств. Неправильное заземление может привести к коррозии на пластинах нержавеющей стали, вплоть до образования сквозных отверстий.



**ПРИ УСТАНОВКЕ МАШИНЫ С ТРЁХФАЗНЫМ ПИТАНИЕМ СЛЕДУЙТЕ ПРИЛАГАЕМЫМ УКАЗАНИЯМ И ЭЛЕКТРОСХЕМЕ. НЕОБХОДИМО УДЕЛИТЬ ОСОБОЕ ВНИМАНИЕ НАПРАВЛЕНИЮ ВРАЩЕНИЯ ТРЕХФАЗНЫХ НАСОСОВ (если имеются).**

## 1.5 Вентиляция/Вытяжная система для паров

Обеспечить соразмерную вентиляцию помещения в соответствии с действующим законодательством страны установки и соответствующие технические стандарты, например, для европейских стран согласно нормативам EN 16282-1.

## 2. ОПИСАНИЕ МАШИНЫ

### 2.1 Описание машины

Настенный  
выключатель:  
Установка силами  
установщика

силами

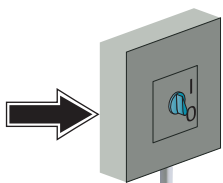

Панель управления

Дверь

Стандартная комплектация машин с корзиной 500x500 мм:

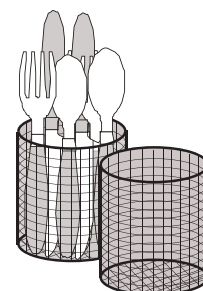
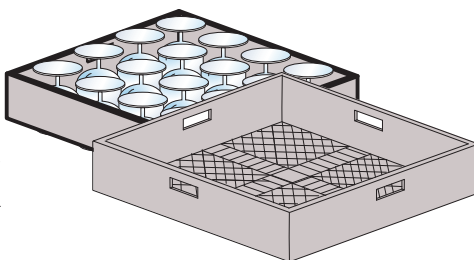
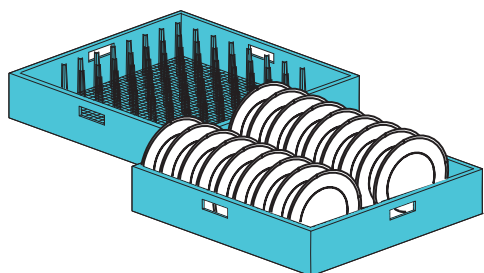

шт. 1 Корзина для тарелок 500x500 мм

Вместимостью:  
12 глубоких тарелок  
18 мелких тарелок  
Ø 340 мм

шт. 1 Корзина для стаканов 500x500 мм

шт. 1 вставка для столовых приборов

корзина для тарелок 400x400 мм:  
Опция А)

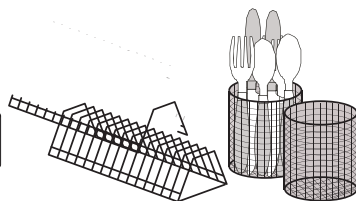
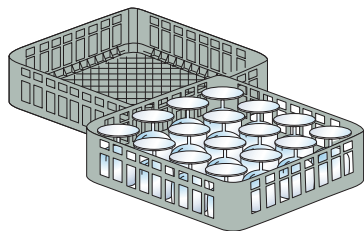

шт. 2 квадратный лоток 400x400 мм для стаканов

шт. 1 вставка для столовых приборов

шт. 1 держатель для блюдец

**Опция В)**

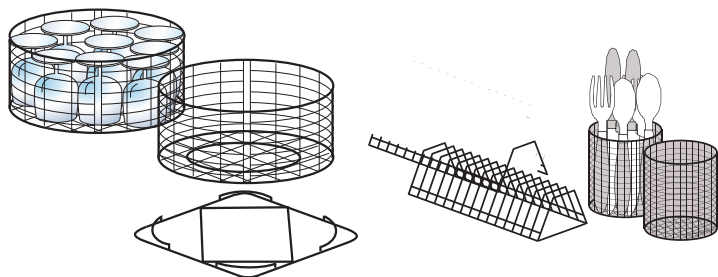

шт. 2 шт. круглый лоток для диам.400 мм  
шт. 1 стойка для круглого лотка

шт. 1 вставка для столовых приборов  
шт. 1 держатель для блюдец

**Стандартная комплектация машин с корзиной 370x370 мм:  
Опция А)**

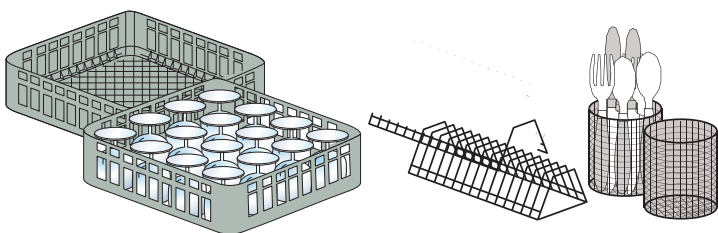

шт. 2 квадратный лоток 370x370 мм для стаканов

шт. 1 вставка для столовых приборов  
шт. 1 держатель для блюдец

**Опция В)**

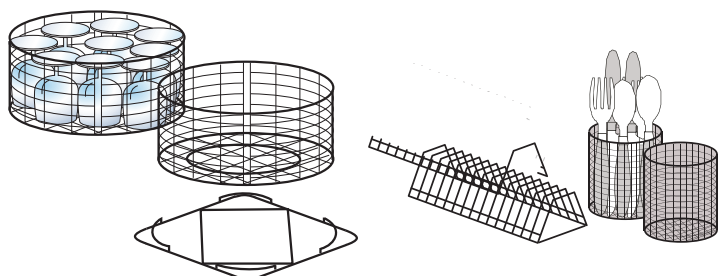

шт. 2 шт. круглый лоток для диам. 370 мм

шт. 1 вставка для столовых приборов  
шт. 1 держатель для блюдец

**Стандартная комплектация машин с корзиной 350x350 мм:  
Опция А)**

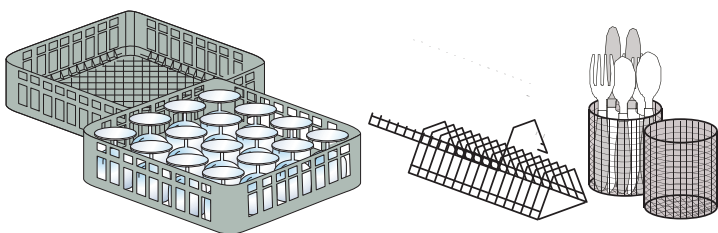

шт. 2 квадратный лоток 350x350 мм для стаканов

шт. 1 вставка для столовых приборов  
шт. 1 держатель для блюдец

## Опция В)

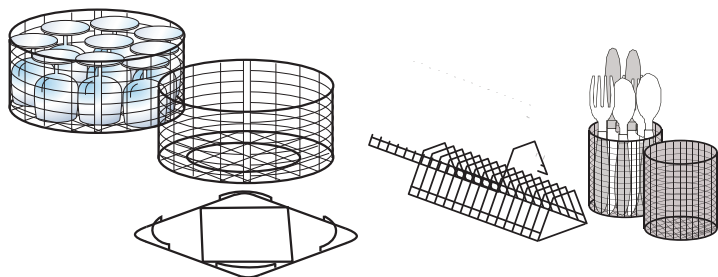

шт. 2 Шт. круглый лоток  
диам. 350 мм  
шт. 1 стойка для круглого  
лотка

шт. 1 вставка для  
столовых приборов  
шт. 1 держатель для  
блюдец

## Дополнительно:

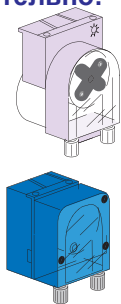

Дозатор мощного средства

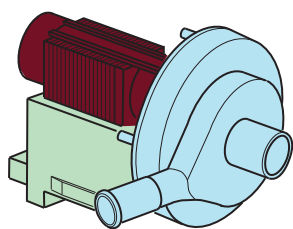

Насос слива

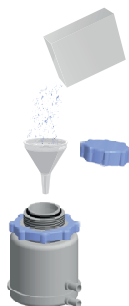

Водоумягчитель

## 2.2 Технические характеристики машины

Уровень звукового давления машины 70 dB(A).

### 3. ПАНЕЛЬ УПРАВЛЕНИЯ И СИМВОЛЫ



#### КОМАНДЫ

- A) Переключение – кнопка On / STAND BY
- B) Кнопка регенерации (опция)
- C) Кнопка дополнительного холодного полоскания (опция)
- D) Кнопка слива (дополнительно)
- E) Кнопка запуска начала цикла/ выбора цикла
- F) Дисплей

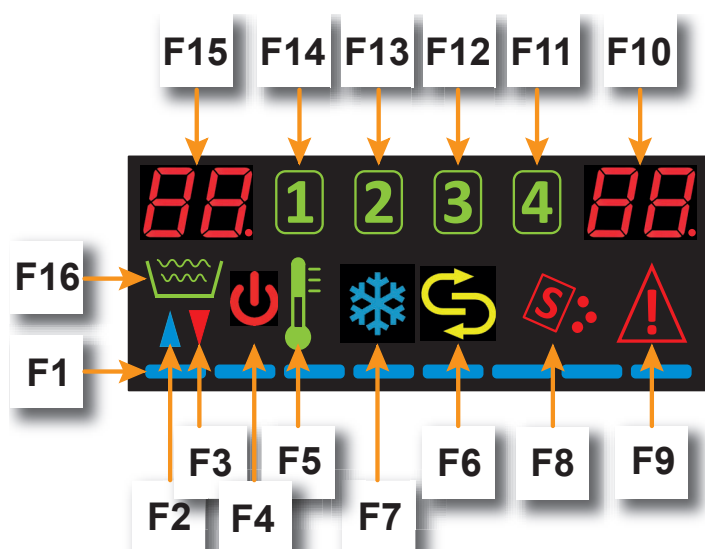

#### ИНДИКАТОРЫ

- F1) Полоса индикатор цикла
- F2) Индикатор заполнения ванны
- F3) Индикаторы слива ванны
- F4) Индикатор STAND BY (режим ожидания)
- F5) Сигнал о достижении температуры
- F6) Индикатор цикла регенерации
- F7) Индикатор цикла дополнительного холодного полоскания
- F8) Индикатор отсутствия соли
- F9) Индикатор предупреждений
- F10) Индикатор температуры бойлера
- F11) Цикл длинной мойки типа 4 (180 секунд)
- F12) Цикл длинной мойки типа 3 (120 секунд)
- F13) Цикл длинной мойки типа 2 (90 секунд)
- F14) Цикл длинной мойки типа 1 (60 секунд)
- F15) Индикатор температуры ванны
- F16) Индикаторы наполнения/слива ванны

## 4. ПОРЯДОК РАБОТЫ

- Проверить правильную посадку фильтра (рис. 1 - рис. 2).
- Чистка фильтров должна производиться через каждые 20 циклов мойки, а также при необходимости.
- **Запрещается эксплуатировать машину без фильтров.**
- Вставьте переливную трубку в специальное отверстие внутри ванны мойки (рис. 1 -рис. 2).
- Закройте дверь машины.
- Вставить специальную трубку дозатора ополаскивателя в жидкостной контейнер и проверить количество добавок для ежедневного использования (см. пар. 4.3 Использование ополаскивающего средства).
- Откройте кран подачи воды.



рис. 1

рис. 2

- Подключите общий настенный выключатель. Машина находится в режиме ожидания **STAND-BY** (индикатор **F4** включён).
- Нажать кнопку **A**. Если машина включена, будут отображаться следующим образом: индикатор **F4** ВЫКЛЮЧЕН, а индикаторы **F15** и **F10** и одного из их моющих циклов будут ВКЛЮЧЕНЫ.
- Убедиться, что переливная труба установлена правильно, а дверца закрыта. Машина автоматически начнет заполнять ванну. Индикаторы **F16**, **F2** и индикаторы цикла **F1** будут включены.
- Когда ванна наполнилась, нажмите на **START E** и процесс нагрева начнётся.
- Индикатор **F5** включается когда вода для мойки и ополаскивания достигли нужной температуры.
- Индикаторы **F15** и **F10** показывают температуру воды в ванной и бойлере соответственно.

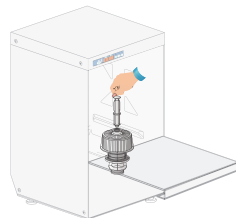
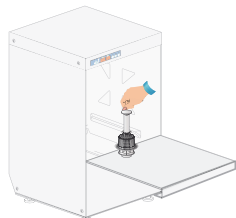

- Поместите в машину корзину с посудой. Обратите внимание на то, чтобы тарелки располагались правильно.
- Выбрать нужный цикл мойки (**1 - 2 - 3 - 4**) нажатием кнопки запуска **START E**; через несколько секунд (около 5 сек.), индикаторы **F14**, **F13**, **F12**, **F11** начнут загораться поочередно. Отпустить кнопку, когда загорится светодиод нужного цикла. (см. Раздел 4. ПОРЯДОК РАБОТЫ)
- Перед началом цикла мойки при отсутствии автоматической системы дозирования растворить моющее средство в баке. При горящем индикаторе температуры **F5** нажмите кнопку **СТАРТ E** не менее одной секунды. Начало цикла указывается путём мигания индикатора выбранного цикла, увеличением яркости кнопки **START E** и поочередным включением секций индикатора цикла **Q**.
- В конце цикла мойки происходит цикл горячего ополаскивания.

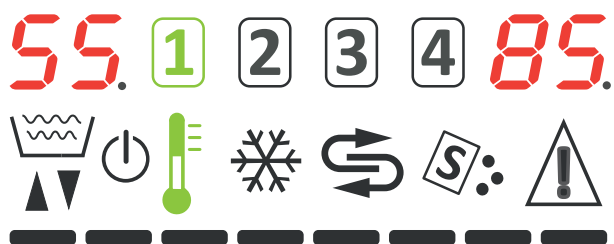



- Кнопка START **E** будет мигать когда цикл завершится.

**Внимание:** В конце цикла, при закрытой дверце, посуда сохнуть не будет. Вынуть лоток или открыть дверцу, чтобы удалить пары и обеспечить сушку посуды.

Для машин с опцией **дополнительного холодного полоскания:**

- Для дополнительного ополаскивания холодной водой, нажмите клавишу **C** пока не загорится связанный с функцией индикатор **F7**, затем нажмите START **E** чтобы начать цикл.
- После этого цикла стекло останется влажным. При каждом включении и выключении машины функция завершающего холодного полоскания будет автоматически отключена.
- Повторить эту операцию для включения данной функции.

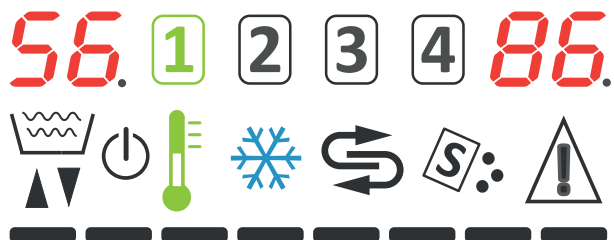

- **Цикл слива:** Извлечь переливную трубку. Для машин, оборудованных дренажным насосом см. пар. 4.4 Система дренажного насоса (опция).
- В конце рабочего дня почистите машину (см. главу **5. ТЕХНИЧЕСКОЕ ОБСЛУЖИВАНИЕ**).
- Выключить машину, нажав кнопку **A** и закрыть водный кран. Когда включён индикатор **F4**, это указывает что машина находится в режиме ожидания STAND-BY. (см. главу **4. ПОРЯДОК РАБОТЫ**)
- Выключить главный выключатель.

#### 4.1 Загрузка посуды и столовых приборов

Прежде чем размещать посуду в машине, уберите с неё крупные остатки пищи.

Нет необходимости полоскать посуду перед загрузкой в машину.



**ВНИМАНИЕ:** Не мойте предметы, загрязненные бензином, краской, со стальными и железными вкраплениями, с золой, песком, воском, густой смазкой. Эти вещества могут повредить машину. Не мойте хрупкие предметы или предметы из материалов, неустойчивых к процессу мойки.

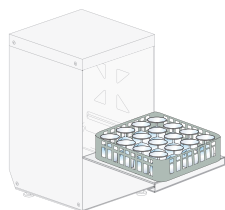

Надо соблюдать следующие меры:

- Посуда и столовые приборы не должны ставиться друг в друга.
- Расположите посуду так, чтобы все поверхности были доступны для воды; в противном случае, посуда может быть не вымыта.
- Убедитесь, что посуда стоит в стабильном положении и что глубокая посуда (чашки, стаканы и проч.) размещены вверх дном.
- Поставьте в корзину все объёмные предметы посуды - чашки, бокалы, и т.д., **открытые стороны должны быть направлены вниз.**
- Посуду с глубокими полостями поместите в наклонном положении, чтобы вода могла стекать.
- Убедитесь, что мелкая посуда не выпадает из корзины.
- Проверьте, чтобы моющие лопасти вращались свободно и не были заблокированы сильно выступающей посудой. При необходимости прокручивайте лопасти вручную для проверки.



рис. 3

Некоторые продукты питания, такие, например, как кетчуп, морковь, помидоры, могут содержать в себе природные красящие вещества; в больших количествах они могут вызвать окрашивание предметов посуды и частей из пластмассы.

Окрашивание предметов из пластмасс не говорит о том, что материал не термоустойчив.

## Предметы не пригодные для мытья в посудомоечных машинах

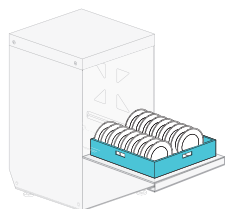
Не годятся для мойки в посудомоечной машине:

- Предметы посуды и столовые приборы из дерева или с частями из дерева; древесина при высокой температуре деформируются и теряют свои характеристики. Кроме того, применяемые клеи, не рассчитаны на обработку в моечной машине; деревянные ручки могут отделиться после мойки.
- Предметы кустарного производства, ценные вазы или же изящные бокалы.
- Пластмассовая посуда, не обладающая термостойкостью.
- Предметы из меди, латуни, сплава олова со свинцом и алюминия; после мойки они могут обесцветиться и стать матовыми.
- Украшения из стекла после нескольких моек могут потерять блеск.
- Бокалы из хрупкого стекла или же изделия из хрусталя могут стать матовыми, если их часто моют в машине.

Рекомендуется приобретать посуду и столовые приборы только пригодные для обработки в моечных машинах.

После многих циклов мойки в машине бокалы могут стать матовыми.

**Если по окончании моечного цикла посуда недостаточно чистая или на ней есть остатки пищи (или остатки жидкости в стаканах, чашках), то необходимо повторить цикл мойки.**

## 4.2 Использование моющего средства (опция)

Следует использовать качественное моющее средство, НЕ ВЫЗЫВАЮЩЕЕ КОРРОЗИИ, БЕСПЕННОЕ и специально предназначенное для механической мойки посуды.

Рекомендуется использовать жидкие моющие средства.

Дозировка должна соответствовать рекомендациям производителя моющего средства и характеристикам воды и посуды.

Моющее средство заливается только в моечный бак. 1 см всасываемого трубкой средства соответствует примерно 0,15 г. Правильное дозирование моющего средства является основой эффективной мойки.

**Примечание:** Запрещается использовать хлорсодержащие моющие средства.

## 4.3 Использование ополаскивающего средства

В стандартную комплектацию машины входит дозатор ополаскивающего средства. Подача ополаскивающего средства производится машиной автоматически.

Дозировка должна соответствовать рекомендациям производителя ополаскивателя и характеристикам воды.

**Внимание:** избыточное количество химических продуктов вызывает пенообразование, которое снижает эффективность и сокращает срок службы промывочного насоса.

Избыточное количество химических продуктов может оставлять осадок на посуде.

## 4.4 Система дренажного насоса (опция)

Для полного дренажа моющего бака машина должна быть включена, переливная трубка извлечена, а дверца закрыта. Нажать кнопку **D** в течение минимум секунды (см. главу **3. ПАНЕЛЬ УПРАВЛЕНИЯ И СИМВОЛЫ**). Дренажный насос автоматически откачает воду из моющего бака.

Индикаторы **F16**, **F3** индикаторы цикла **F1** включены.

После того, как был произведён полный слив воды, машина выключится, загорится индикатор **r F4** указывающий на режим ожидания (stand-by mode).

Если требуется заправить машину для нового цикла, необходимо подождать 5 секунд перед тем, как включить ее с помощью кнопки **A**. (см. главу **3. ПАНЕЛЬ УПРАВЛЕНИЯ И СИМВОЛЫ**).

При открытии дверцы машина остановится, а при закрытии – возобновит работу.

Во время цикла мойки и полоскания, избыток воды будет удаляться автоматически.

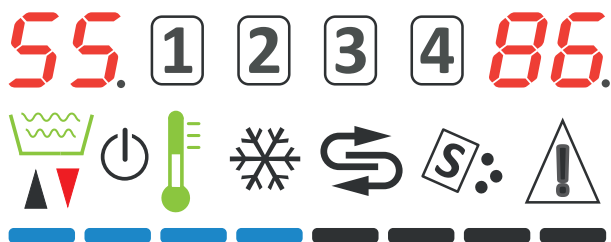

#### 4.5 Устройство регенерации (опция)

Если машина оснащена устройством умягчения воды, процесс регенерации будет полностью автоматическим. При необходимости, цикл регенерации длительностью 120 секунд будет активирован автоматически. Сигнальная лампа **F6** загорится.

При необходимости, цикл может быть активирован даже во время загрузки моечного бака.

Если активация произойдет во время цикла мойки, цикл будет более продолжительным.

Монтажная плата запрограммирована на периодический запрос 20-минутного цикла ручной регенерации (в зависимости от установленной жесткости воды). Мигает индикатор **F6**. Регенерация может производиться также на усмотрение пользователя тогда, когда он сочтет результат ополаскивания неудовлетворительным.



**ВАЖНО:** Перед началом цикла регенерации проверить наличие соли в специальном контейнере. Когда на дисплее мигает индикатор **F8** это означает что уровень соли в баке низкий (только при наличии приобретаемого отдельно устройства умягчения воды).

- Для запуска цикла регенерации необходимо выключить машину с помощью кнопки **A**.
- Извлечь переливную трубку. Полностью слить воду из ванны.
- Для машин, оборудованных дренажным насосом, см. раздел **4.4 Система дренажного насоса (опция)**.
- Нажмите на клавишу **B**. Индикатор цикла регенерации **F6** загорится и машина будет проходить через различные стадии цикла.
- Цикл закончится при затухании индикатора **F6** примерно через 20 минут.



**Внимание:** Цикл регенерации прервется только при открытии дверцы.

Дополнительная регенерация запрещена при следующих условиях:

- Во время программирования.
- Во время цикла мойки.
- Во время ручного слива.
- При открытой дверце; в этом случае на дисплее появится сообщение **door** в течение примерно 4 секунд.
- Если машина включена.

**Если жесткость воды превышает 35 °f, рекомендуется использовать внешний умягчитель воды.**

---

#### 4.6 СОБЛЮДЕНИЕ ГИГИЕНИЧЕСКИХ НОРМ Н.А.С.С.Р.

- При первом включении машина не позволяет начать фазу мойки до достижения установленных температур. Во время работы машина не осуществляет ополаскивание до тех пор, пока не будет достигнута установленная температура бойлера.
- Машина оборудована индикатором температуры **F5** который загорается, когда достигается заданная температура котла и ванны (см. главу **3. ПАНЕЛЬ УПРАВЛЕНИЯ И СИМВОЛЫ** - значения задаются производителем). Рекомендуется подождать, пока загорится эта лампа, перед началом следующего цикла.
- Необходимо тщательно удалять остатки пищи с посуды, чтобы не засорить фильтры, форсунки и трубки.
- Необходимо сливать воду из ванны и чистить фильтры минимум дважды в день.
- Необходимо проверять дозируемое количество моющего средства и ополаскивателя (по рекомендациям поставщика продукта). Прежде чем использовать машину утром, проверьте, чтобы количества моющих средств в канистрах хватало для дневной потребности.
- Необходимо всегда очищать дно посуды.
- Вынимайте корзину из машины чистыми руками или в чистых перчатках во избежание загрязнения посуды.
- Запрещается сушить или полировать посуду нестерильной тканью, щеткой или тряпкой.



## 5. ТЕХНИЧЕСКОЕ ОБСЛУЖИВАНИЕ



**ВНИМАНИЕ:** Машина не защищена от струй воды под давлением, поэтому избегайте использования подобных систем чистки корпуса. Кроме того, рекомендуется обращаться к продавцам моющих средств с целью получения необходимых указаний относительно методов и средств для периодической гигиенической чистки машины. Запрещается использовать отбеливатель или средства на основе хлора для чистки посудомоечной машины.

### 5.1 Регулярное обслуживание

Безукоризненная работа Вашей машины зависит от аккуратной чистки, которую необходимо производить не менее одного раза в день, действуя следующим образом:

- Установите главный выключатель на 0 (см. главу 3. ПАНЕЛЬ УПРАВЛЕНИЯ И СИМВОЛЫ).
- Выключить главный выключатель.
- Закройте кран.
- Извлеките переливную трубку для удаления воды. Для машин, оборудованных дренажным насосом, необходимо следовать символам, описанным в разделе 4.4 Система дренажного насоса (опция).
- Снимите фильтры и промойте их со щёткой под сильной струёй воды.
- Снимите лопастные винты, открутив болты, и тщательно промойте сопла, рукава мойки и ополаскивания в проточной воде.
- Если есть поверхностные фильтры, то снимите их и прочистите щеткой под проточной водой (см. рис. 4).
- Повторно собрать все элементы и вернуть на место роторы, закрепить их соответствующими винтами. Будьте внимательны при сборке: необходимо установить форсунки в правильном положении (открытые и/или закрытые форсунки) и установить рукава с правильным осевым углом.
- Тщательно очистить ванну с помощью специальных средств.
- В конце дня рекомендуется оставить дверцу посудомоечной машины открытой.



рис. 4

#### Автоматический цикл очистки/ополаскивания машины:

- Машина должна находиться в режиме ожидания (горит красный светодиод **F4**); необходимо извлечь переливную трубку и закрыть дверцу.
- Нажать кнопку запуска **E** и удерживать ее в течение 5 секунд. Начнется автоматический 15-секундный цикл, после чего машина перейдет в режим ожидания.
- Мигание индикаторов **F16 - F3 - F9** указывает на то, что ванна не пуста.
- Когда загорается индикатор **door** (дверь) - значит дверь открыта.

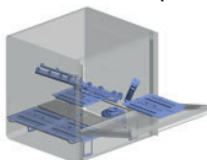

- Закройте кран.
- Выключите машину посредством общего настенного выключателя.



**Внимание:** Рекомендуется менять воду в ванне минимум через каждые 20 циклов мойки или 2 раза в день. Не используйте для чистки машины металлические предметы и другие средства, которые могут вызвать коррозию и повредить оборудование.

## 5.2 Периодическое обслуживание

Один или два раза в год вызывайте **квалифицированного специалиста** для технического осмотра машины, чтобы:



- 1 Очистить фильтр электроклапана.
- 2 Снять котельный камень с тенов.
- 3 Проверить герметичность уплотнений патрубков на нагнетании и всасывании.
- 4 Проверьте компоненты на целостность и/или износ. Если компонент поврежден или окислен, немедленно замените его только оригинальными запасными частями.
- 5 Проверьте эффективность дозатора.
- 6 Проверьте эффективность реле безопасности капота.
- 7 Не реже одного раза в год затягивать клеммы электрических соединений.

**Не допускайте попадания влаги на двигатель или какие-либо электрические детали.**

**При проведении технического обслуживания главный выключатель настенного типа должен быть ВЫКЛЮЧЕН.**

**Каждые 3-4 года эксплуатации машины дважды проверяйте затяжку и работоспособность всех электрических контактов, уделяя особое внимание контактам пускателей и реле.**

**Увеличьте частоту контроля, если машина работает в тяжелых или интенсивных условиях.**

## 6. АВАРИИ



Аварии отображаются путем загорания светодиодов в соответствии с их назначением.

AL. 1 2 3 4 b2.



**B2**

### ЗОНД БОЙЛЕРА

Плата не обнаруживает зонд бойлера.

Обратитесь в службу техподдержки.

AL. 1 2 3 4 b3.



**B3**

### НАГРЕВАНИЕ БОЙЛЕРА

Изначально отрегулированная температура в бойлере не была достигнута за установленное максимальное время.

Обратитесь в службу техподдержки.

AL. 1 2 3 4 b5.



**B5**

### ПРЕВЫШЕНА ТЕМПЕРАТУРА БОЙЛЕРА

Температура бойлера превысила 105 °C.

Обратитесь в службу техподдержки.



AL. 1 2 3 4 E1



AL. 1 2 3 4 E2



AL. 1 2 3 4 E5



AL. 1 2 3 4 E6



AL. 1 2 3 4 10



**E1**  
**ЗАЛИВ ВОДЫ В ВАННУ**

Ванна машины не была заполнена за установленное максимальное время.  
Обратитесь в службу техподдержки.

**E2**  
**ОШИБКА ДАТЧИКА В ВАННЕ**

Плата не обнаруживает зонд бойлера.  
Обратитесь в службу техподдержки.

**E5**  
**ПЕРЕГРЕВ БАКА**

Температура ванны превысила 90 °C.  
Обратитесь в службу техподдержки.

**E6**  
**ОШИБКА СПУСКА ВОДЫ ИЗ БАКА**

Слив ванны машины не удался за максимально установленное время.  
Обратитесь в службу техподдержки.

**10**  
**ЗАПОЛНЕНИЕ ПРЕДОХРАНИТЕЛЬНОГО БАКА**

Предохранительное реле давления буферной емкости обнаруживает превышение уровня.  
Обратитесь в службу техподдержки.

## 7. ПРИРОДООХРАННЫЕ АСПЕКТЫ



### 7.1 Упаковка

Упаковка включает следующее:

- деревянный поддон;
- нейлоновая пленка (LDPE);
- коробка из многослойного картона;
- пенополистирол (ПС);
- полипропиленовые (PP) ремни.

**Утилизируйте перечисленные выше материалы в соответствии с действующим законодательством.**



### 7.2 Утилизация

Оборудование маркировано символом (см. **рис. 5**).

Эффективная процедура утилизации отходов способствует предотвращению любых потенциальных опасностей для окружающей среды или здоровья, а также способствует переработке и повторному использованию материалов, из которых изготовлено наше оборудование.

**рис. 5**

Эффективная процедура утилизации отходов способствует предотвращению любых потенциальных опасностей для окружающей среды или здоровья, а также способствует переработке и повторному использованию материалов, из которых изготовлено наше оборудование.

Если пользователь не соблюдает правила, он/она подвергается штрафным санкциям, предусмотренным каждым государством-членом.

Перед утилизацией отключите изделие от источника питания и подачи воды.

Отрежьте электрокабель, чтобы исключить возможность дальнейшего использования.

Все металлические части подлежат вторичной переработке, так как выполнены из нержавеющей стали.

Подлежащие вторичной переработке пластмассовые части имеют соответствующую маркировку.



## 8. ЭКОЛОГИЧЕСКИЕ АСПЕКТЫ

### 8.1 Рекомендации по оптимальному использованию энергии, воды и добавок

**Дозировка соли:** Соль вводится в смолу каждый цикл очистки в количестве, предусмотренном производителем. Важно осуществлять регенерацию с частотой, указанной в пар. **4.5 Устройство регенерации (опция)** чтобы предотвратить перерасход соли и соляные отложения..

**По возможности используйте машину с полной нагрузкой:** Это позволит экономить моющее средство, ополаскиватель, воду и электроэнергию.

**Моющие средства и ополаскиватели:** для снижения вредного воздействия на окружающую среду используйте моющие средства и ополаскиватели с высокой способностью к биологическому разложению. Дозировка должна соответствовать жесткости воды, которую следует проверять не реже одного раза в год. Избыточное количество моющего средства и ополаскивателя приводит к загрязнению рек и морей, а недостаточное количество сказывается на качестве мойки посуды и (или) гигиене.

**Температуры бака и бойлера:** Температуры бака и бойлера заданы производителем с целью получения оптимальных результатов мойки с применением основных моющих средств, представленных на рынке. Настройки могут быть изменены установщиком в соответствии с используемым моющим средством. (см. пар. **Регулирование температуры**).

**Очистка:** Тщательно очищайте кухонную посуду водой температуры окружающей среды, чтобы упростить удаление животных жиров. Для удаления засохших загрязнений рекомендуется замачивать посуду в горячей воде.

**Примечания:** Мойте предметы как можно быстрее, чтобы предотвратить засыхание остатков пищи и снижение эффективности мойки.

Для обеспечения эффективной мойки рекомендуется регулярно чистить посудомоечную машину и проводить ее техническое обслуживание (см. главу **5. ТЕХНИЧЕСКОЕ ОБСЛУЖИВАНИЕ**).

**Несоблюдение вышеперечисленных требований, содержащихся в настоящем руководстве, может привести к неоправданным затратам электроэнергии, воды и моющих средств с соответствующим увеличением эксплуатационных расходов и/или снижения эффективности работы машины.**



## 9. НЕИСПРАВНОСТИ, ИХ ПРИЧИНЫ И СПОСОБЫ УСТРАНЕНИЯ

Неисправность	Возможная причина	Способ устранения
Машина не включается	Выключен главный выключатель.	Включить выключатель.
Машина не заполняется водой	Закрит запорный кран	Откройте кран подачи воды
	Сопла ополаскивающего рукава засорены посторонними предметами или известковым осадком	Очистить ополаскивающие форсунки, трубки и фильтр электроклапана. Если машина оборудована водоумягчителем, проверить содержание соли или чаще выполнять регенерацию ионита.
	Неисправный прессостат	Замените прессостат
Неудовлетворительные результаты мытья	Засор моечных форсунок или остановка вращения моечных лопастей	Отверните и прочистите форсунки и вращающую ось, правильно установите все детали на место
	Жир или крахмал не удалены.	Слишком низкая концентрация моющего средства.
	Проверьте температуру в баке (она должна быть между 55 °C и 60 °C).	Установите нужные параметры и проверьте правильность работы нагревательного элемента.
	Недостаточная продолжительность цикла мойки для данного типа загрязнения	Выберите более продолжительный цикл или повторите цикл мойки
	Вода для мытья слишком грязная	Слейте воду из бака, прочистите фильтры, заполните бак свежей водой и установите правильно фильтры
Наличие пены	Используются неподходящие продукты.	Используйте непенные моющие средства или уменьшите дозировку.
	Слишком низкая температура ванны.	Установите нужные параметры и проверьте правильность работы нагревательного элемента.
Посуда высыхает не полностью	Недостаточная доза ополаскивающего средства	Увеличьте дозу поворотом регулировочного микрометрического винта дозатора (см. параграф <b>Дозатор ополаскивающего средства</b> )
	Корзина не соответствует типу приготовленной посуды	Используйте подходящую корзину, которая позволяет располагать посуду наклонно, обеспечивая их полное омывание водой
	Посуда слишком долго находилась внутри ванны	Сразу после завершения цикла выньте кассету с посудой, чтобы она могла быстрее высохнуть на воздухе.
	Температура ополаскивающей воды ниже 75 °C - 80 °C	Проверьте температуру термостата бойлера.
	Поверхность посуды стала шершавой или пористой из-за износа материала.	Замените посуду на новую
	Поверхность предметов пористая из-за износа материала	Замените предметы на новые.

Неисправность	Возможная причина	Способ устранения
Пятна и разводы на посуде	Слишком высокая концентрация ополаскивающего средства	Уменьшите концентрацию средства-ополаскивателя (см. параграф <b>Дозатор ополаскивающего средства</b> )
	Слишком жесткая вода	Проверьте качество воды. Жесткость воды не должна превышать 8 °f (5 °d)
	Для машин с водоумягчителем: недостаточно соли в специальном контейнере или требуется регенерация смолы	Заполните контейнер солью (размер гранул от 1-2 мм) и чаще производите очистку смолы. Если соль попала в корпус, отдайте водоумягчитель для проверки в отдел технического обслуживания.
	Попадание соли в ванну мойки	Прочистите машину. При заправке соли избегайте её попадания в ванну
Внезапная остановка машины во время работы	Отключение машины из-за перегрузки электросети	Подключите машину на свой собственный автомат (выполняется авторизованным персоналом)
	Сработало одно из предохранительных устройств машины	Проверьте состояние приборов безопасности (выполняется авторизованным персоналом)
Машина остановилась на стадии мойки и требует воды	В машине осталась вода с предыдущего рабочего дня	Слейте воду и заполните ванну свежей водой
	Слишком высокая температура воды в ванне	Вызовите представителей сервисного центра для проверки термостата и прессостата
	Неисправный прессостат	
	Плохо установлена сливная пробка	Снимите и правильно установите сливную пробку
Не запускается насос, понижающий давление	Недостаточное давление подаваемой воды	Недостаточное давление подаваемой воды
Моечная помпа не работает	Помпа заблокирована	Свяжитесь со службой технической поддержки

**Внимание:** При возникновении других неисправностей обращайтесь в сервисный центр  
 Завод-изготовитель сохраняет право изменять технические характеристики без предупреждения