

ES

**Instrucciones para uso y
mantenimiento**

110668

CE

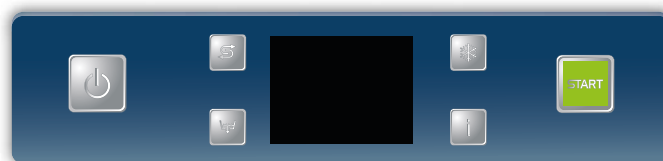



Gracias por haber adquirido uno de nuestros productos.

Las instrucciones de uso y mantenimiento que le brida este manual aseguran una larga duración y funcionamiento de la máquina que ha comprado.

Sígalas atentamente.

La máquina ha sido proyectada y fabricada con las últimas innovaciones tecnológicas. Por favor, utilícela con cuidado.

Su satisfacción es nuestra mejor recompensa.



LEER ATENTAMENTE LAS INSTRUCCIONES ANTES DE INSTALAR LA MÁQUINA.



ATENCIÓN: EL INCUMPLIMIENTO, AUNQUE SEA PARCIAL, DE LAS NORMAS INDICADAS EN ESTE MANUAL ANULA LA GARANTÍA DEL PRODUCTO Y EXIME AL FABRICANTE DE TODA RESPONSABILIDAD.

ÍNDICE	Página
ADVERTENCIAS	117
1. DESCRIPCIÓN DE LA MÁQUINA	119
1.1 Descripción de la máquina	119
1.2 Características de la máquina	121
1.3 Datos técnicos	121
2. CUADRO DE MANDOS Y SIMBOLOGÍA	122
2.1 Pulsadores	122
2.2 Display	122
3. FUNCIONAMIENTO	123
3.1 Puesta en marcha de la máquina	123
3.1.1 Encendido	123
3.1.2 Empezar el ciclo de lavado	123
3.1.3 Apagado	124
3.2 Carga vajillas y cuberterías	125
3.3 Empleo de detergente	125
3.4 Empleo de abrillantador	126
3.5 Dispositivo bomba de vaciado	127
3.6 Dispositivo de regeneración (opcional)	127
3.7 Enjuague frío suplementario (opcional)	128
ADVERTENCIAS	129
4. ECOLOGÍA	129
4.1 Consejos para el uso de la energía, el agua y los aditivos	129
5. RESPECTO DE LAS NORMAS DE HIGIENE Y H.A.C.C.P.	129
6. MANTENIMIENTO	130
6.1 Mantenimiento ordinario	130
6.2 Mantenimiento extraordinario - técnico cualificado	130
7. INSTALACIÓN DE LA MÁQUINA	131
7.1 Desplazamiento	131
7.1.1 Manipulación del producto	131
7.1.2 Almacenamiento	131
7.2 Preparación para la instalación	131
7.2.1 Características ambientales de instalación	131
7.2.2 Conexión eléctrica - Características	131
7.2.3 Conexión hidráulica - Características	132
7.2.4 Características del agua de alimentación	132
7.2.5 Aspiración de vapores	132

7.3 Instalación	133
7.3.1 Desplazamiento del producto	133
7.3.2 Conexión eléctrica	133
7.3.3 Conexión hidráulica	133
7.3.4 Puesta en funcionamiento	133
8. SEÑALACIONES Y ALARMAS	134
8.1 Señalizaciones	134
8.2 Alarmas	134
9. MEDIO AMBIENTE	139
9.1 Embalaje	139
9.2 Eliminación	139
10. AVERÍAS: CAUSAS Y SOLUCIONES	139
11. DECLARACIÓN EU	141



ADVERTENCIAS

Conserve este manual de instrucciones junto con la máquina para futuras consultas. En caso de venta o cesión de la máquina, entréguelo al nuevo usuario para que éste pueda leer las instrucciones de funcionamiento y las advertencias. Lea atentamente el manual antes de utilizar la máquina.

- **Las adaptaciones para poder conectar el lavavajillas a la red de electricidad y agua deben ser realizadas exclusivamente por técnicos matriculados.**
- El usuario no debe realizar ninguna operación de reparación o mantenimiento. En caso de necesidad, llame a un técnico cualificado y/o matriculado.
- El personal cualificado sólo puede acceder al cuadro de mandos tras quitar la tensión.
- La asistencia de esta máquina debe ser realizada por personal autorizado.

Nota: utilice sólo repuestos originales. De lo contrario, quedan sin efecto la garantía y la responsabilidad del fabricante.

- **No utilices tubos de carga agua viejos, pero exclusivamente tubos de carga nueva.**
- Para las operaciones de limpieza, atégase exclusivamente a cuanto descrito en el manual (cap. 6).
- Esta máquina debe ser utilizado únicamente por personas adultas. Esta es una máquina para uso profesional: debe ser utilizada por personal cualificado y instalada y reparada exclusivamente por una asistencia técnica cualificada. El fabricante se exime de toda responsabilidad si el uso, el mantenimiento o la reparación son inadecuados.
- La máquina puede ser utilizado por niños debidamente capacitado y no bajo de los 15 años. No puede ser utilizado por personas reducidas con capacidades físicas, sensoriales o mentales, o por falta de experiencia o conocimientos necesarios.
- Los niños no deben jugar con el aparato.
- La limpieza y el mantenimiento destinado a ser realizada por el usuario no deben ser llevadas a cabo por niños sin supervisión.

- **Después del uso, al final de la jornada y para realizar cualquier operación de mantenimiento, es obligatorio desconectar de la red de suministro eléctrico del lavavajillas siguiendo este procedimiento:**

Apagar el aparato en el panel de control.

Vaciar las cubas.

Interrumpir la alimentación eléctrica mediante el interruptor magneto térmico omnipolar (interruptor general a pared).

Cerrar los grifos de suministro de agua.

El incumplimiento de lo anterior señalado es una negligencia grave del uso y puede generar daños graves a los bienes y las personas, de los cuales el fabricante no será responsable.

Nota: El fabricante declina toda responsabilidad por daños materiales o personales causados por la inobservancia de las normas citadas.

1. DESCRIPCIÓN DE LA MÁQUINA

1.1 Descripción de la máquina



Equipo estándar máquinas cesta de 500x500 mm:

nr. 1 Cesto para vasos

y

nr. 1 Cesto para platos 500x500 mm

Capacidad:

12 platos hondos

18 platos llanos

Ø máximo de 390 mm

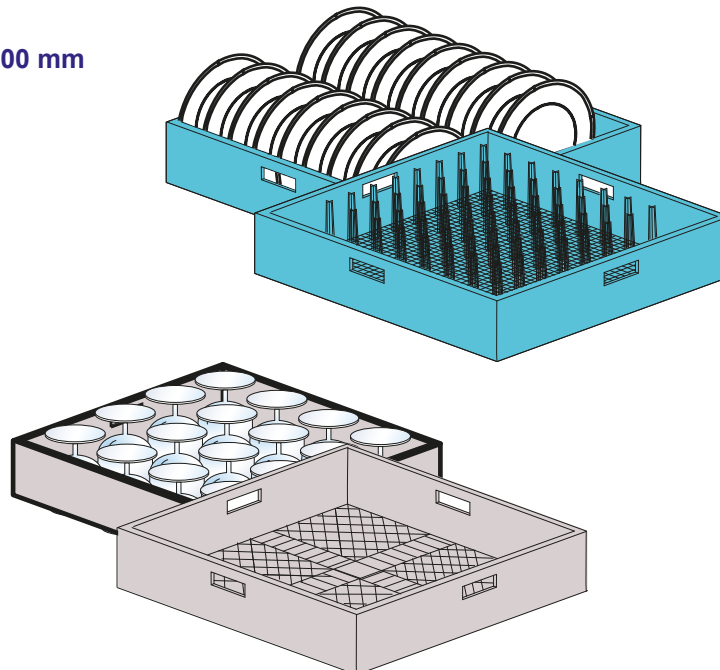

Equipo estándar máquinas cesta de 500x500 mm:
nr. 1 Insertador de cucharillas

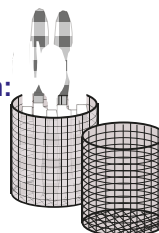

Equipo estándar máquinas cesta de 400x400 mm:

A) nr. 2 cestas cuadradas
vasos 400x400 mm

o

B) nr. 2 cestas redondas Ø 400 mm
nr. 1 soporte para cesta redonda

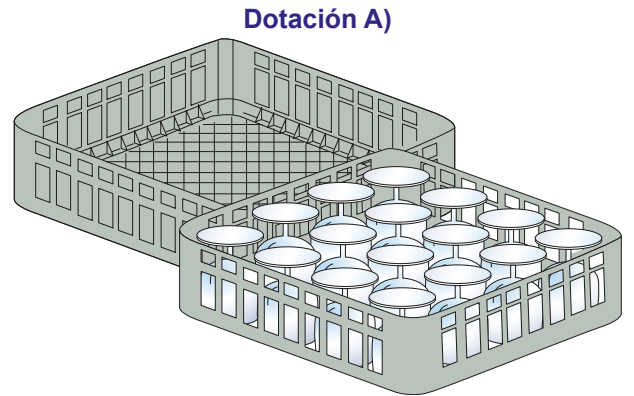
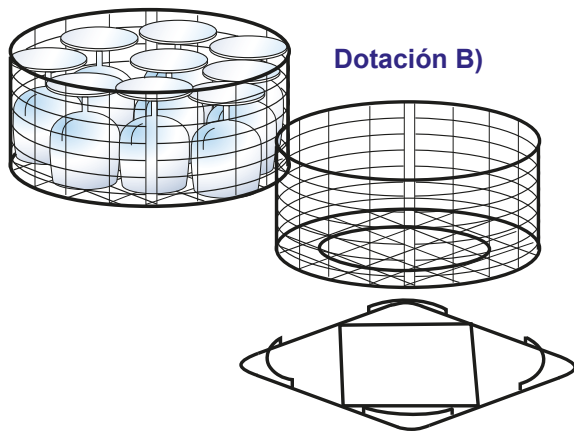

Equipo estándar máquinas cesta de 400x400 mm:

nr. 1 Insertador de cucharillas

y

nr. 1 inserto platos pequeños

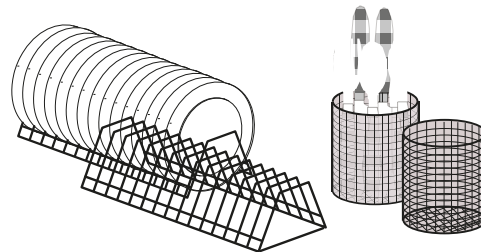

Opcional:
Sensor de falta de
detergente/abrillantador

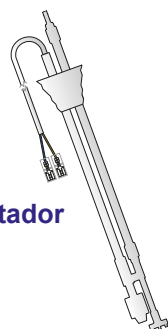

Opcional:
Regeneración

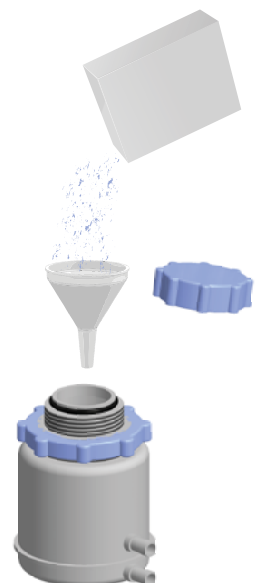

El lavavajillas, para su funcionamiento, requiere su conexión a 3 redes:

- eléctrica;
- hídrica;
- desagüe.

Esta máquina de funcionamiento cíclico realiza un lavado con detergente a 60°C y un aclarado a 82°C con introducción de abrillantador.

La máquina ha sido diseñado para lavar platos, vasos y demás piezas de vajilla o menaje con residuos de alimentación humana.

Su utilización para otro uso es inadecuado y está prohibido.

NO lave objetos distintos de los indicados o contaminados con gasolina o pintura, piezas de acero o hierro, objetos frágiles o realizados con materiales que no resistan el proceso de lavado.

No utilice productos químicos corrosivos, ácidos o alcalinos, disolventes o detergentes a base de cloro.

No abra la puerta de la máquina mientras está en funcionamiento.

La máquina está dotada de un dispositivo de seguridad que, en caso de apertura accidental de la puerta, bloquea inmediatamente el funcionamiento para evitar que se derrame el agua.

Acuérdese de apagar siempre la máquina y de vaciar la cuba antes de realizar cualquier operación en su interior (limpieza, etc.).

La máquina está dotada del dispositivo bomba de vaciado.

El dispositivo bomba de vaciado permite mantener el nivel de agua adecuado en la cuba durante el ciclo.

Para vaciar completamente la cuba al final del día, véase apartado **3.5 Dispositivo bomba de vaciado**.

El accesorio opcional recuperador térmico reduce la emisión de vapor en el ambiente, recuperando la energía que se perdería desde el techo, por efecto de la condensación, reduciendo el vapor en el momento de la apertura de la puerta.

1.2 Características de la máquina

La máquina produce un nivel de ruido inferior a los 65 dB(A).

1.3 Datos técnicos

		RoHS		CE	
Model Family		DWXXXX			
Model Code		DESCRIPTION			
S/N	DWX10XXXXX	Type	IPXX		
A	400V 3N 50HZ	xxA			
B	xxxxW				
C	MAX 200-500 kPa				
	MAX xx°C				
	xxx kcal				
MADE IN ITALY YYYY					
Model	[Barcode]		S/N	[Barcode]	

- A** Alimentación eléctrica
- B** Potencia total instalada
- C** Presión dinámica
- D** Grado de protección envoltorios
- E** Absorción total de corriente

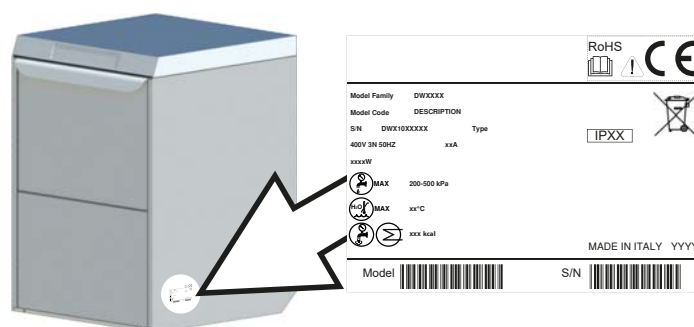
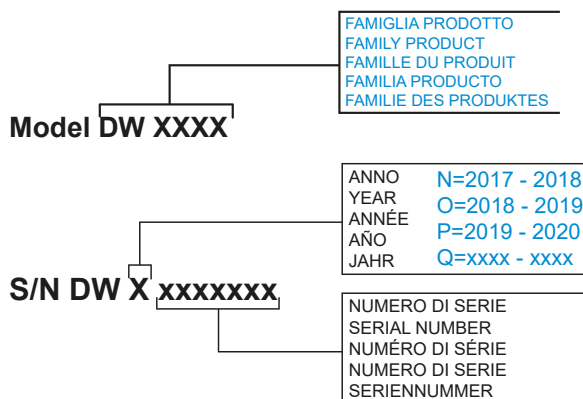

2. CUADRO DE MANDOS Y SIMBOLOGÍA

2.1 Pulsadores

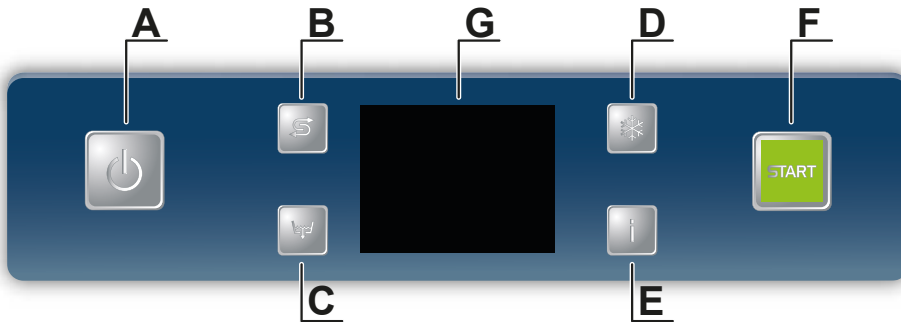

- A) Pulsador de encendido/STAND BY
- B) Pulsador de regeneración (opcional)
- C) Pulsador de descarga
- D) Pulsador de enjuague en frío suplementario (opcional)
- E) Pulsador info
- F) Pulsador START inicio ciclo/selección ciclo
- G) Display

2.2 Display

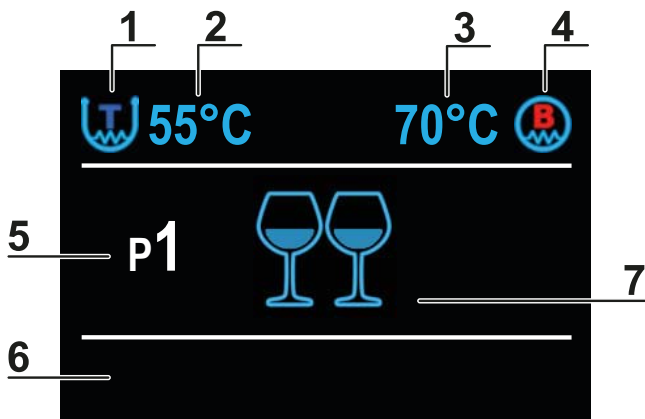

Las indicaciones de la pantalla, cuando la máquina está lista, se enumeran a continuación:

- 1) Icono de estado del tanque. Si la letra **T** es roja, el elemento de calefacción está activo.
- 2) Temperatura cuba
- 3) Temperatura calderín
- 4) Icono de estado del calderín. Si la letra **B** es roja, el elemento de calefacción está activo.
- 5) Código de ciclo
- 6) Nombre ciclo
- 7) Icono

3. FUNCIONAMIENTO

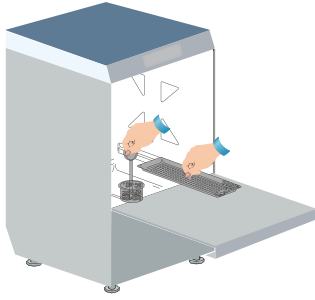

fig. 1

3.1 Puesta en marcha de la máquina

3.1.1 Encendido

- Controle que el filtro de aspiración de la bomba esté bien alojado en su sede en el fondo de la cuba (ver fig. 1).

El filtro debe limpiarse cada 20 ciclos de lavado y cuando sea necesario.

Está prohibido poner en marcha la máquina sin filtro.

- Introduzca los filtros de superficie (ver fig. 1).
- Cierre la puerta de la máquina.
- Abra el grifo del agua.
- Encender el interruptor general de pared.

- La máquina se sitúa en **STAND-BY**. En la pantalla **G** se leerá: el símbolo , fecha y hora y un eventual mensaje de operaciones que se necesitan realizar por el usuario.

La tecla **A** se pone de color rojo. La tecla **C** se pone de color azul. Si la máquina cuenta con el ablandador de agua (opcional), la luz de la tecla **B** se vuelve azul.

- Mantenga pulsada la tecla **A**. La tecla **A** se pone de color verde.

- Durante los primeros 4 segundos, la tecla **Start F** se vuelve verde y en la pantalla **G** aparece el último ciclo realizado antes de apagar la máquina. Durante este tiempo, es posible preseleccionar el ciclo para comenzar a lavar.

Mantenga presionada la tecla **Start F** para desplazarse por la lista de ciclos, hasta que aparezca el deseado. Suelta la tecla. Esta función permite ahorrar tiempo en la fase de inicio si se selecciona un ciclo con temperaturas de funcionamiento más bajas (es decir: Enjuague 70°C en lugar de 82°C). La tecla **Start F** se pone de color rojo.

- Si el tanque no se drena después del uso o si la temperatura del agua del tanque es inferior a 50°C, la máquina drena el tanque. En cualquier caso, recuerde que si no se utiliza la máquina, el tanque debe drenarse (ver **ADVERTENCIAS**).

Incluso si el tanque está vacío, la bomba de drenaje funciona durante unos segundos para eliminar cualquier residuo de agua.

- La máquina procede al llenado y calentamiento del tanque, por pasos. En la pantalla **G** se alternan los mensajes **LLENADO DE AGUA** y **CALENTAMIENTO**.

Presionando la tecla **Info E** es posible visualizar las temperaturas del tanque y la caldera.

La máquina está lista para lavar cuando se llenan el tanque como la caldera y se alcanzan las temperaturas establecidas.

3.1.2 Empezar el ciclo de lavado

- Introduzca el cesto con la vajilla (ver apartado **3.2**). Los platos deben colocarse correctamente.

- Si el ciclo deseado no se ha seleccionado antes, es posible hacerlo en este momento manteniendo presionada la tecla **Start F**.

En la pantalla aparecen los programas disponibles en serie.

En el momento que aparece el programa adecuado, soltar el botón.

Programas disponibles:

Código de ciclo	Nombre ciclo	Icono	Duración total*		Notas
			Cesta 40	Cesta 50	
P0	PERSONALIZADO		**	**	Ciclo de drenaje parcial con tiempo y temperaturas ajustables
H+	HYGIENE PLUS		620" ***	620" ***	Ciclo de drenaje parcial con temperatura de lavado a 65°C y temperatura de enjuague a 87°C
P1	VASOS - CORTO		60"	60"	Ciclo de drenaje parcial con temperatura de enjuague a 70°C
P2	VASOS - Mediano		120"	120"	
P3	VASOS - LARGO		180"	180"	
P4	PLATOS - ESTANDAR		90"	90"	Ciclo de drenaje parcial con temperatura de enjuague a 82°C
P5	PLATOS - LARGO		120"	180"	
P6	AGUA LIMPIA - ESTANDAR		120"	180"	Ciclo de drenaje total con temperatura de enjuague a 82°C
P7	AGUA LIMPIA - LARGO		170"	360"	

*El tiempo indicado es válido solo si la máquina ha alcanzado la temperatura establecida de la caldera. (excepto por el ciclo **H+**)

El ciclo **P0 es un ciclo personalizable de acuerdo con las necesidades del usuario, debe ser configurado durante la instalación de la máquina por el técnico.

***El tiempo indicado para el ciclo **H+** es válido solo si la cuba y el calderín han alcanzado la temperatura de ajuste.

- Cierre la puerta. Empezar el ciclo de lavado presionando la tecla **Start F**. La pantalla muestra un porcentaje que indica el progreso del ciclo. En la parte inferior de la pantalla se muestra la fase del ciclo (lavado, drenaje o enjuague). La tecla **Start F** se pone de color azul.
- Si la puerta está abierta, la tecla **Start F** se enciende en rojo y el ciclo no se puede iniciar. Al presionar la tecla **Start F**, la pantalla indica **PUERTA ABIERTA**.
- Mantenga presionada la tecla **Start F** por aproximadamente 2 segundos para detener el ciclo. El porcentaje se restablece si se detiene el ciclo.
- Al final del ciclo, la tecla **Start F** parpadea alternativamente en azul/verde. La pantalla muestra el valor del 100% y el mensaje **FIN DE CICLO**.

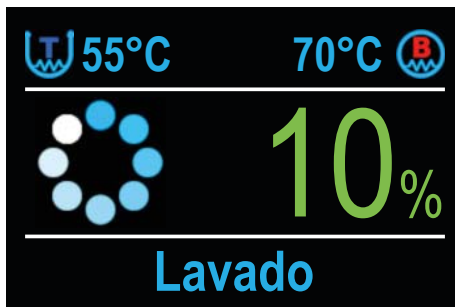

Si está habilitado, un timbre señala el final.

Nota: Al final del ciclo con la puerta cerrada, los objetos no se secan. La máquina está equipada con un dispositivo que permite la apertura parcial de la puerta, para permitir que el vapor fluya gradualmente. Mantenga la puerta en esta posición por unos segundos y luego ábrala para quitar la cesta (ver figura 2).

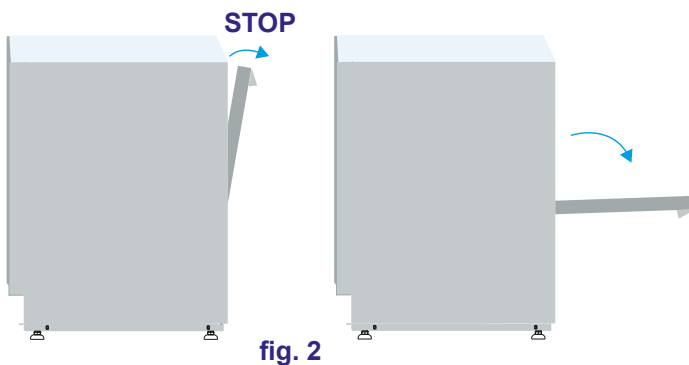

N.B.: Le aconsejamos cambiar el agua de la cuba 2 veces al día, mediante nuevo relleno, y cada vez que se resulte necesario. La máquina está programada para vaciar automáticamente cada 30 ciclos.

3.1.3 Apagado

- Mantenga pulsada la tecla **A** hasta que se vuelva rojo.
- Para vaciar completamente la cuba pulse la tecla **C** que activa la bomba de desagüe (ver párrafo 3.5).
- Al final de la jornada limpie la máquina (ver capítulo 6 Mantenimiento).
- Cierre el grifo del agua.
- Apague el interruptor general de pared.

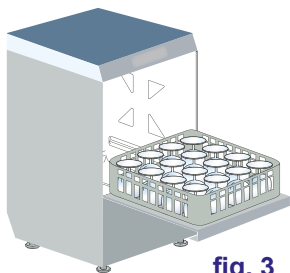

fig. 3

3.2 Carga vajillas y cuberterías

Antes de poner los platos en la máquina, realizar una exhaustiva deshacerse de los residuos de comida.

No es necesario enjuagar los platos bajo el agua antes de la carga.

PRECAUCIÓN: No lave artículos contaminados con gasolina, pintura, piezas de hierro o acero, cenizas, arena, cera, grasa. Estas sustancias dañan la máquina. No objetos frágiles o de material no es resistente al proceso de lavado.

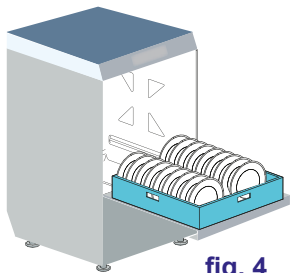

fig. 4

Observe las siguientes medidas:

- Vajillas y cuberterías no deben estar metidas unas dentro de otras, cubriéndose.
- Coloque las vajillas de manera que todas las superficies se puede llegar por agua, contrariamente los platos no se pueden lavar.
- Asegúrese de que todos las vajillas están en una posición estable y que los contenedores con cavidad (tazas, vasos, tazones ecc.) non se volcane.
- Colocar en la cesta todos los contenedores, como tazas, vasos, ollas, etc, **con la abertura hacia abajo.**
- Colocar los recipientes en una posición inclinada con excavaciones profundas, de modo que el agua pueda fluir.

- Asegúrese de que las vajillas más pequeñas no se caigan de las cestas.
- Compruebe que la girante del lavado gire libremente y no estén bloqueados por platos demasiado altas o demasiado prominente. Realizar algunas rotaciones manual de las girantes para controlar.

Ciertos alimentos como las zanahorias, los tomates, salsa de tomate, colorantes naturales, pueden contener sustancias que, en grandes cantidades, pueden alterar el color de la vajilla y piezas de plástico.

Cualquier decoloración no significa que el plástico no es resistente al calor.

Las vajillas non idóneos al lavado en lavavajillas

No son idóneos al lavado en lavavajillas:

- Vajilla y cubertería de madera o piezas de madera; la madera a altas temperaturas, se deforma y pierde sus propiedades. Además, los adhesivos utilizados no son adecuados para tratamiento en el lavavajillas; una consecuencia podría ser el desprendimiento de los mangos.
- Piezas de artesanía, jarrones de valores o vasos decorados.
- Vajillas en plástico non termoresistente.
- Los objetos de cobre, latón, peltre o aluminio pueden decolorar o se vuelve opaco.
- Las decoraciones en vidrio, después de un cierto número de lavados, puede perder brillo.
- Los vasos delicados o artículos de cristal, si se lavan a menudo, puede salir opaco.

Le recomendamos de adquirir sólo vajillas y los cubiertos en forma es apto para lavavajillas.

Después de varios lavados, el vidrio puede ser opaco.



Es obligatorio repetir el ciclo de lavado al final del ciclo si los platos no están limpios o probar aunque tenían residuos de lavado (vasos, tazas, tazones ecc.) con líquido en su interior.

3.3 Empleo de detergente

La máquina incluye de serie un dosificador de detergente. La máquina aspira automáticamente el producto.

Utilizar detergente NO ESPUMOSO adecuado para máquinas lavavasos y lavavajillas industriales.

Se recomienda el empleo de detergentes líquidos de buena calidad.

La dosis es indicada por el fabricante según la dureza del agua.

Una correcta dosificación del detergente es fundamental para un lavado eficaz.

Cuando se acaba el detergente en el depósito el mensaje **FALTA DE DETERGENTE** aparece en la pantalla (si está presente el opcional "Sensor de falta de detergente/abrillantador"). Se emite una advertencia audible a intervalos de un minuto.



Al presionar la tecla **Info E**, la pantalla vuelve al estado de máquina lista. La señal se desplaza en la parte inferior de la pantalla alternativamente al nombre del ciclo.

La señal permanece hasta que se vuelve a llenar el tanque de detergente.



3.4 Empleo de abrillantador

La máquina incluye de serie un dosificador de abrillantador. La máquina aspira automáticamente el producto.

El enjuague debe ser adecuado para máquinas lavavasos y máquinas industriales. Se recomienda confiar a los revendedores especializados en el sector.

Cuando se acaba el abrillantador en el depósito el mensaje **FALTA DE ABRILLANTADOR** aparece en la pantalla (si está presente el opcional "Sensor de falta de detergente/abrillantador"). Se emite una advertencia audible a intervalos de un minuto.



Al presionar la tecla **Info E**, la pantalla vuelve al estado de máquina lista. La señal se desplaza en la parte inferior de la pantalla alternativamente al nombre del ciclo.

La señal permanece hasta que se vuelve a llenar el tanque de detergente.



3.5 Dispositivo bomba de vaciado

La máquina está equipada de estándar con una bomba de desagüe. Regula el nivel de agua del tanque durante los ciclos de lavado. Al final de la jornada laboral, vacía el tanque.

Para proceder al drenaje, tanto con la máquina encendida como en el modo de **STAND-BY**, presione la tecla **C** hasta que la pantalla muestre el mensaje **DESAGÜE**.



Con puerta cerrada la tecla **Start F** parpadea en color azul.

Una vez terminado el desagüe la máquina se sitúa automáticamente en **STAND-BY**.

3.6 Dispositivo de regeneración (opcional)

El descalcificador se pone en marcha automáticamente, si la máquina dispone de este accesorio opcional.

Cuando es necesario, realiza un mini-ciclo que dura 120". En esta fase, se lee la letra **R** en la pantalla (abajo a la derecha).



Si es necesario el ciclo se pone en marcha mientras se produce el llenado de la cuba. Si se pone en marcha durante el lavado, este dura más tiempo.

La máquina está programada para avisar periódicamente que es necesaria una regeneración manual total de unos 20 min. Cuando en la pantalla aparece **PULSAR TECLA CICLO REGENERACION** (mensaje de desplazamiento en la parte inferior de la pantalla) actuar de la siguiente manera:

- Para comenzar un ciclo de regeneración completo, con la máquina en modo de **STAND-BY** y la puerta cerrada, mantenga presionada la tecla **B** por aproximadamente 3 segundos. La tecla **Start F** se pone color azul y parpadea.
- Durante el ciclo, en la pantalla aparecen las fases del ciclo y el porcentaje indica el estado.
- No se puede interrumpir el ciclo de lavado y en esta fase el funcionamiento normal está bloqueado.
- Una vez acabado el ciclo la máquina se sitúa en **STAND-BY**.

Nota: Para llevar a cabo un ciclo de regeneración correcto es necesario que el recipiente de sal contenga sal. En caso de falta de sal, se avisa al usuario con el mensaje **FALTA DE SAL** y suena un timbre a intervalos regulares.



Al presionar la tecla **Info E**, la pantalla vuelve al estado de máquina lista. La señal se desplaza en la parte inferior de la pantalla alternativamente al nombre del ciclo.

La advertencia persiste hasta que se llena el recipiente de sal.



Para agregar sal, abra la puerta de la máquina y desenrosque el tapón del contenedor de sal dentro del tanque. Use sal específica para la regeneración con grano grueso (1-4 mm), prestando especial atención para no dispersarla en el fondo del tanque. Una fuerte concentración de sal puede afectar negativamente el funcionamiento correcto y la vida útil de la máquina y generar óxido y corrosión del acero. Una vez lleno, enroscar el tapón correctamente.

Si la dureza del agua es superior a 35°f se aconseja instalar un ablandador externo.

3.7 Enjuague frío suplementario (opcional)

Si la máquina está equipada con una función **Enjuague frío suplementario** (opcional), y esto está habilitado, después del ciclo de enjuague normal, se realiza un enjuague en frío adicional durante aproximadamente 10 segundos con agua corriente.

Para iniciar el ciclo opcional, con la máquina encendida, presione la tecla **D**.

El símbolo  aparece en la pantalla.

El ciclo opcional está activo hasta que se vuelva a presionar la tecla **D**. En este momento el icono desaparece.



ADVERTENCIAS:

- Acompañe la puerta durante la apertura y el cierre.
- No apoyar ningún tipo de material encima de la máquina.
- La máquina posee un grado de protección contra salpicaduras accidentales de agua IP (ver etiqueta datos técnicos en la máquina), pero no está protegida contra chorros de agua a presión; se aconseja no utilizar sistema de limpieza a presión.
- No sumerja las manos desnudas en el agua que contiene el detergente. Si sucede esto, lávelas en seguida con abundante agua y compruebe las instrucciones de emergencia del fabricante del detergente.
- Para utilizar este aparato es preciso observar algunas reglas importantes:
 - 1) no toque nunca el aparato con las manos o los pies húmedos;
 - 2) no utilice nunca el aparato con los pies descalzos;
 - 3) no instale el aparato donde pueda recibir chorros de agua.
- **Después del uso, al final de la jornada y para realizar cualquier operación de mantenimiento, es preciso desconectar la máquina de la corriente eléctrica abriendo el interruptor de servicio y el interruptor general de pared que debe ser instalado por el instalador oficial. Además, cierre la llave de paso del agua.**
- No obstruya las rejillas de aspiración o de disipación.
- No utilice agua para apagar incendios en los componentes eléctricos.

ATENCIÓN: LA LIMPIEZA DEL INTERIOR DE LA MÁQUINA DEBE REALIZARSE POR LO MENOS 10 MINUTOS DESPUÉS DE HABERLA APAGADO.

ATENCIÓN: ESTÁ PROHIBIDO INTRODUCIR LAS MANOS Y/O TOCAR LAS PIEZAS SITUADAS EN EL FONDO DE LA CUBA DURANTE Y/O AL FINAL DEL CICLO DE LAVADO.



4. ECOLOGÍA

4.1 Consejos para el uso de la energía, el agua y los aditivos

Dosificación de la sal: En cada ciclo de regeneración la máquina inyecta en las resinas la cantidad de sal predefinida por el fabricante. Es importante efectuar la regeneración con la frecuencia que se indica en el apartado

3.6 Dispositivo de regeneración para no desperdiciar sal e impedir que se formen incrustaciones.

De ser posible utilizar la máquina cuando está completamente cargada: Con ello se evita el desperdicio de detergente, abrillantador, agua y electricidad.

Detergentes y abrillantadores: Utilizar detergentes y abrillantadores biodegradables. Volver a calibrar la dosis según la dureza del agua al menos una vez al año: una dosis elevada contamina ríos y mares, una dosis insuficiente perjudica el lavado y/o la higiene de la vajilla.

Temperatura de la cuba y del calentador: El fabricante programa las temperaturas de la cuba y del calentador para obtener los mejores resultados con la mayoría de los detergentes de venta en el mercado. El instalador puede modificar las temperaturas para adaptarlas al detergente utilizado.

Limpieza: Limpiar la vajilla con agua a temperatura ambiente para ablandar las grasas animales. Dejar la vajilla en remojo con agua caliente para ablandar las incrustaciones.

Notas: Limpiar la vajilla cuanto antes para evitar que la suciedad se seque y no comprometer la eficacia del lavado.

Para un lavado eficiente se aconseja limpiar y realizar el mantenimiento de la máquina con regularidad (véase cap. **6 Mantenimiento**).

No respetar las recomendaciones del manual puede significar mayor consumo de energía, agua y detergente, con el consiguiente aumento de los costes de empleo y/o la disminución de las prestaciones.

5. RESPECTO DE LAS NORMAS DE HIGIENE Y H.A.C.C.P.

- Durante el primer encendido de la máquina no se puede empezar una fase de lavado si no se ha alcanzado la temperatura programada. Durante el lavado la máquina no efectúa el aclarado hasta que el calderín no ha alcanzado la temperatura programada.
- Limpiar la vajilla para no que no se atasquen los filtros, las boquillas y los tubos.
- Vaciar la cuba de lavado y limpiar los filtros al menos dos veces al día.
- Comprobar si la dosis de detergente y abrillantador corresponde con la que aconseja el proveedor. Por la mañana, antes de utilizar la máquina, controlar si la cantidad de producto de los recipientes es suficiente.
- Limpiar la base de apoyo de la vajilla.
- Quitar el cesto del lavavajillas con las manos o los guantes limpios para no contaminar los cubiertos.
- No secar o lustrar los cubiertos con bayetas, cepillos ni paños no estériles.



6. MANTENIMIENTO

6.1 Mantenimiento ordinario

ATENCIÓN: La máquina no está protegida contra los chorros de agua a presión, por lo tanto **NO** utilizar estos sistemas de limpieza contra la carrocería.

Pida a su vendedor de productos de limpieza información detallada sobre métodos y productos para el saneamiento periódico de la máquina.

No utilice lejía ni detergentes a base de cloro para limpiar la máquina.

El perfecto funcionamiento de la máquina depende de la limpieza, que deberá realizarse al menos una vez al día del siguiente modo:

- Ponga la máquina en **STAND-BY** con el pulsador de encendido **A** (ver capítulo 2).
- Extraiga los filtros de superficie y límpieli bajo un chorro de agua. Vacíe el agua en la cuba (ver apartado **3.5 Dispositivo bomba de vaciado**).
- Extraiga el filtro de la bomba y límpieli con un cepillo bajo un chorro de agua (ver fig. 5).
- Extraiga los rociadores giratorios aflojando los tornillos de fijación y limpie cuidadosamente los orificios de aspersión de lavado y aclarado con agua corriente (ver fig. 5).

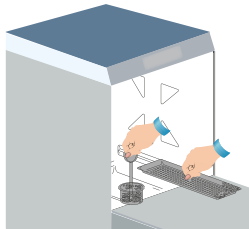
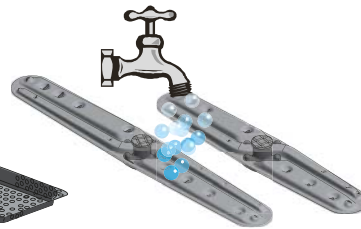
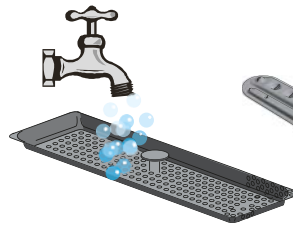

fig. 5



- Vuelva a montar todo y fije los rociadores con el tornillo.
- Limpie cuidadosamente la cuba con productos específicos.
- Al final de la jornada se aconseja dejar la puerta de la máquina abierta.

Ciclo automático de limpieza/enjuague máquina: se recomienda al final del día.

Con la máquina en **STAND-BY**, en la parte inferior de la pantalla aparece el mensaje **AUTOLIMPIEZA, REMOVER LOS FILTROS Y PULSAR START**.

Extraiga los filtros.

Cierre la puerta.



Pulse la tecla **Start F**; se pondrá en marcha un ciclo de aclarado automático de 60 segundos y a continuación la máquina se queda en **STAND-BY**. La pantalla muestra el mensaje **AUTOLIMPIEZA TERMINADA**.

- Cierre el grifo del agua.
- Apague la máquina con el interruptor general de pared.

Nota: Esta operación permite el drenaje completo del calderín, con el fin de eliminar las burbujas de aire, lo que puede causar un mal funcionamiento.

6.2 Mantenimiento extraordinario - técnico cualificado



Una o dos veces al año un técnico cualificado debe:

- 1 Limpie el filtro de la electroválvula;
- 2 Quite las incrustaciones de las resistencias;
- 3 Controle el estado de estanqueidad de las guarniciones;
- 4 Compruebe la integridad y el desgaste de los componentes;
- 5 Controle la funcionalidad de los dosificadores;
- 6 Ajuste los bornes de las conexiones eléctricas.

7. INSTALACIÓN DE LA MÁQUINA

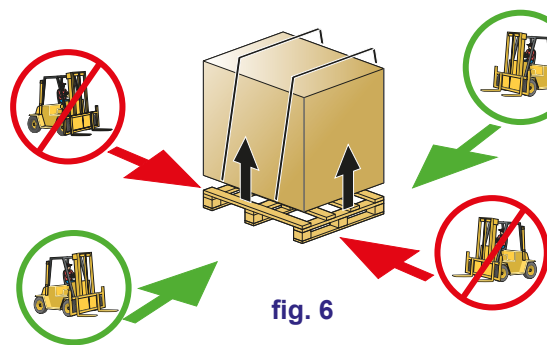

fig. 6

7.1 Desplazamiento

7.1.1 Manipulación del producto

Las máquinas se deben mover exclusivamente de la manera ilustrada en la fig. 6 y se deben levantar con una carretilla elevadora sujetándolas por los puntos indicados.

Fijar la máquina de manera correcta para evitar que durante el transporte se mueva accidentalmente.

Nota: no se ha previsto el eslingaje mediante cuerdas.

Desembale la máquina y compruebe que no haya sufrido daños durante el transporte. De lo contrario, comuníquelo a su proveedor. Si la seguridad

ha sido perjudicada, no instale el aparato.

Controlar el correcto apriete de las abrazaderas, pernería, tornillería, y de los bornes que pueden estar sueltos durante el transporte, para evitar pérdida de agua o otros problemas durante el funcionamiento de la máquina.

Para eliminar el embalaje, véase el capítulo 9 MEDIO AMBIENTE.

7.1.2 Almacenamiento

Temperatura de almacenamiento: mín. +4°C - máx. +50°C - humedad relativa <90%.

Periódicamente controlar que las piezas almacenadas no estén dañadas.

No apoyar ningún tipo de material sobre la máquina embalada.

7.2 Preparación para la instalación

Ésta es una guía para una correcta instalación.

La instalación debe ser efectuada por un instalador cualificado.

7.2.1 Características ambientales de instalación

El lugar de instalación tiene que ser un local cerrado con una temperatura garantizada entre 5 y 35°C en su interior.

La máquina está equipada con sondas para regular las temperaturas. Para garantizar un funcionamiento correcto, es necesario que las sondas funcionen con una temperatura superior a 5°C.

Por esto es necesario, antes de encender la máquina, que esta llegue a la temperatura ambiente.

7.2.2 Conexión eléctrica - Características

La conexión eléctrica debe ejecutarse según las normas vigentes del país donde se instale la máquina.

Compruebe si el valor de la tensión de red coincide con el que aparece en la placa de la máquina y que la instalación eléctrica soporte la potencia y la corriente de la máquina, cuyos datos se encuentran en la placa de datos.



Es necesario aplicar un interruptor magnetotérmico de conveniente omnipolar dimensionado según la absorción que garantiza la desconexión completa de la red en las condiciones de sobretensión categoría III.

Este interruptor tendrá que ser incorporado a la línea eléctrica, dedicada exclusivamente y instalado en las inmediatas cercanías.

Apagar la máquina y siempre estrictamente con este interruptor: solamente este interruptor da garantía de total aislamiento de la red eléctrica.

Asegurar que las instalaciones eléctricas cuentan con una eficiente conexión a tierra.



ADVERTENCIA: Inspeccione cuidadosamente la conexión de la "toma a tierra" de la máquina que sea de tamaño adecuado y en perfecto estado de funcionamiento, y que no haya muchos otros usuarios conectados. Una "toma a tierra" insuficiente o mal conectado puede ocasionar los efectos de la corrosión y / o "picaduras" de chapas de acero inoxidable, llegando a perforarlo.

7.2.3 Conexión hidráulica - Características

Características de la instalación hídrica:

Tabla 1

Tabla de características del agua	Min	Max
Presión Estática	200kPa	400kPa
Presión Dinámica*	150kPa	350kPa
Dureza de l'agua**	2°f	8°f
Temperatura de entrada agua fría***	5°C	50°C
Temperatura de entrada agua caliente****	50°C	60°C
Caudal	10lt/min	

*Si la presión de la red es superior a 400kPa es obligatorio instalar un reductor de presión (sólo en versiones en las que no se ha instalado de serie).

**Si la dureza del agua es superior a 8°f es obligatorio usar un descalcificador. De esta forma, la vajilla quedará más limpia y la vida de la máquina se prolongará.

Bajo pedido la máquina puede estar dotada con un dispositivo ablandador. Si la máquina está dotada de descalcificador, es necesario efectuar regularmente la regeneración de las resinas (ver apartado 3.6 Dispositivo de regeneración).

NOTA: Cualquier daño producido por cal (agua calcárea a más de 8°F y sin suavizante o anti-cal) no será cubierto por la garantía.

Una vez al año se aconseja controlar la dureza del agua.

***Si la máquina tiene un recuperador incorporado se tiene que usar obligatoriamente agua fría (min 5°C - max 15°C). Las máquinas con extra potencia se fabrican en el caso de alimentación de agua fría.

****Es aconsejable que la temperatura del agua caliente de alimentación de la red hídrica no sea superior a 55°C.

El tubo de vaciado debe conectarse siempre a un sifón para evitar el retorno de olores de la red.

La MÁXIMA altura de descarga permitida es de cm. 50.

7.2.4 Características del agua de alimentación

El agua de alimentación de la máquina debe ser agua potable, según los requisitos de la Directiva 98/83/CE.

El agua de entrada debe cumplir con los parámetros indicados en la tabla 2.

Tabla 2

Tabla de parámetros de agua	Min	Max
Cloro ¹		2mg/l
pH	6,5 ¹	8,5 ³
Dureza total		8°f ²⁻³
Hierro ³		0,2 mg/l
Manganeso ⁴		0,05 mg/l
Conductividad ⁵	200µS/cm	

¹ Los valores fuera del límite causan corrosión y afectan la vida de la máquina.

² Para las aguas con una dureza mayor es necesario instalar un ablandador de agua y comprobar periódicamente el correcto funcionamiento.

³ Valores fuera de los límites provocan depósitos y sedimentos resultando en degradación del rendimiento y características de la vida a la espera de la máquina.

⁴ Valor deseado: valores fuera del límite implican pardeamiento de acero.

⁵ Para máquinas con opción recuperador térmico.

Se recomienda realizar el análisis del agua al menos una vez al año.

7.2.5 Aspiración de vapores

En conformidad con las normativas de higiene ambiental, para un buen funcionamiento de la máquina y un ambiente saludable para el operador que trabaja, es conveniente efectuar al menos 10 cambios de aire por hora en la habitación donde se instala la máquina.

Para ambientes especialmente reducidos aconsejamos al menos 15 cambios de aire por hora.

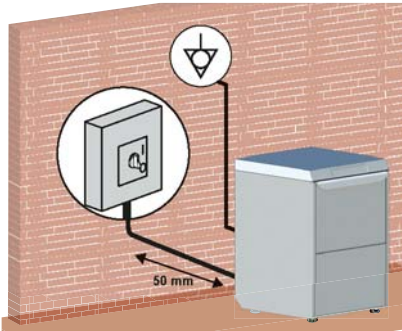

fig. 7

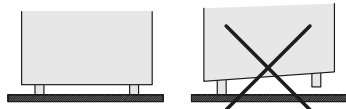



fig. 8

patas (véase fig. 8).

No apoye la máquina en el cable de alimentación eléctrica ni en los tubos de entrada y salida de agua. Nivele la máquina con ayuda de las patas regulables.

7.3.2 Conexión eléctrica

La conexión eléctrica debe ejecutarse según las normas vigentes del país donde se instale la máquina.

La máquina también cuenta con un terminal marcado con el símbolo  que se utiliza para conectar las masas y las estructuras de metal entre los diferentes dispositivos para evitar descargas electrostáticas.

El cable de alimentación tiene que ser nuevo, flexible y con la indicación "har" H07RN-F o la indicación nacional vigente. La sección del cable eléctrico es proporcional con la corriente de la máquina.

Si la máquina tiene montada la bomba de lavado trifásica, compruebe la correcta rotación

del motor (sentido dado por las flechas presentes en el cárter). El problema no existe si la bomba es monofásica (estándar).

7.3.3 Conexión hidráulica

Conectar el tubo de desagüe, suministrado con la máquina, al racor codo situado bajo la pared trasera.

El tubo de vaciado debe conectarse siempre a un sifón para evitar el retorno de olores de la red.

La MÁXIMA altura de descarga permitida es de cm. 50 (ver fig. 9).

En las máquinas que cuentan con el accesorio opcional "dispositivo de regeneración" se aconseja el uso de agua a una temperatura inferior a los 40°C para no alterar las características de las resinas.

7.3.4 Puesta en funcionamiento

Debe ser efectuada por el instalador.

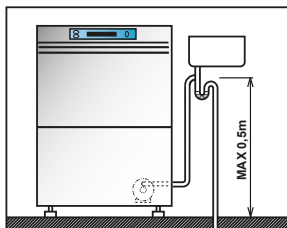

fig. 9



8. SEÑALACIONES Y ALARMAS

8.1 Señalizaciones

Los mensajes se muestran en la pantalla dependiendo del tipo. No bloquean el funcionamiento de la máquina. Permanecen visibles hasta cuando el usuario no ha hecho todo lo necesario para resolver el problema.

Mensajes con máquina en stand-by:

Cuando en la pantalla aparece **PULSAR TECLA CICLO REGENERACION** significa que es hora de hacer una regeneración total (solo en máquinas con opción Depuración).

Cuando en la pantalla aparece **AUTOLIMPIEZA, REMOVER LOS FILTROS Y PULSAR START** la máquina aconseja una autolimpieza interna.

Cuando en la pantalla aparece **AUTOLIMPIEZA TERMINADA** la máquina ha finalizado el ciclo de autolimpieza.

Mensajes con máquina encendida:

Cuando en la pantalla aparece **FALTA DE DETERGENTE** significa que se ha acabado el detergente (solo en máquinas con opción "Sensor falta producto").

Cuando en la pantalla aparece **FALTA DE ABRILLANTADOR** significa que se ha acabado el abrillantador (solo en máquinas con opción "Sensor de falta de producto").

Cuando en la pantalla aparece **FALTA DE SAL** significa que se ha acabado la sal en el contenedor colocado en la cuba (solo en máquinas con opción Depuración).

Cuando en la pantalla aparece **PUERTA ABIERTA** significa que está intentando alguna operación no posible con una puerta abierta.

Cuando en la pantalla aparece **DESAGUAR LA CUBA** significa que se está intentando de hacer partir un proceso no posible con la cuba llena.

Cuando en la pantalla aparece **SENSOR AGUA FALLADO** significa que significa que el sensor que mide la temperatura del agua en entrada está dañado o desconectado (solo en máquinas con opción "Sensor agua en entrada").

Cuando en la pantalla aparece **CAUDALIMETRO FALLADO** significa que el medidor de flujo del agua no está conectado o está dañado (solo en máquinas con opción "Caudalimetro").

8.2 Alarmas

Las alarmas se muestran en la pantalla dependiendo del tipo.

Pulsando la tecla **E** es posible tener más informaciones sobre la alarma actual.

TIPOS DE ALARMA	CAUSAS
B1	AVERIA RELLENADO CALDERIN
B2	AVERIA SENSOR CALDERIN
B3	AVERIA CALENT. CALDERIN
B4	AVERIA ACLARADO
B5	AVERIA SOBRETEMP. CALDERIN
B8	AVERIA PRESOST. CALDERIN
B9	AVERIA TERMOST. SEGUR. CALD.
E1	AVERIA RELLENADO CUBA
E2	AVERIA SENSOR CUBA
E3	AVERIA CALENT. CUBA
E5	AVERIA SOBRETEMP. CUBA
E6	AVERIA DESAGÜE CUBA
E8	AVERIA TERMOST. SEGUR. CUBA
Z4	AVERIA PRESOST. CUBA
Z5	NIVEL MAX. CUBA
Z6	NIVEL MIN. CUBA
Z9	REGENERACION FALLIDA
Z10	ALARMA SL8
Y1	PERDIDA DE AGUA

Tabla 3

ALARMA-B1**AVERIA
RELLENADO
CALDERIN****B1 AVERIA RELLENADO CALDERIN:**

Causa: El hervidor de la máquina no se ha llenado en el tiempo máximo preestablecido.

Comprobaciones: Abrir el grifo de alimentación de la red hídrica y controlar la cantidad de agua en llegada. Llamar a la asistencia técnica

ALARMA-B2**AVERIA
SENSOR
CALDERIN****B2. AVERIA SENSOR CALDERIN:**

Causa: La tarjeta no detecta la sonda del hervidor.

Comprobaciones: Llamar a la asistencia técnica.

ALARMA-B3**AVERIA
CALENT.
CALDERIN****B3. AVERIA CALENT. CALDERIN:**

Causa: La temperatura en el hervidor, inicialmente regulada, no se ha alcanzado en el tiempo máximo preestablecido.

Comprobaciones: Llamar a la asistencia técnica.

ALARMA-B4**AVERIA ACLARADO****B4. AVERIA ACLARADO:**

Causa: No se ha utilizado el agua del hervidor durante el enjuague.

Comprobaciones: Llamar a la asistencia técnica.

ALARMA-B5**AVERIA
SOBRETEMP.
CALDERIN****B5. AVERIA SOBRETEMP. CALDERIN:**

Causa: La temperatura en el hervidor tiene superado los 105°C.

Comprobaciones: Llamar a la asistencia técnica.

ALARMA-B8**AVERIA PRESOST.
CALDERIN****B8. AVERIA PRESOST. CALDERIN:**

Causa: El presostato del hervidor no está detectado o está dañado.

Comprobaciones: Llamar a la asistencia técnica.

ALARMA-B9**AVERIA TERMOST.
SEGUR. CALD.****B9. AVERIA TERMOST. SEGUR. CALD.:**

Causa: El termostato de seguridad del calderín se ha activado.
Comprobaciones: Llamar a la asistencia técnica.

ALARMA-E1**AVERIA
RELLENADO
CUBA****E1. AVERIA RELLENADO CUBA:**

Causa: La cuba de la máquina no se ha llenado en el tiempo máximo preestablecido.
Comprobaciones: Abrir el grifo de alimentación de la red hídrica. Llamar a la asistencia técnica.

ALARMA-E2**AVERIA
SENSOR CUBA****E2. AVERIA SENSOR CUBA:**

Causa: La tarjeta no detecta la sonda de la cuba.
Comprobaciones: Llamar a la asistencia técnica.

ALARMA-E3**AVERIA
CALENT. CUBA****E3. AVERIA CALENT. CUBA:**

Causa: La temperatura en la cuba, inicialmente regulada, no se ha alcanzado en el tiempo máximo preestablecido.
Comprobaciones: Llamar a la asistencia técnica.

ALARMA-E5**AVERIA
SOBRETEMP. CUBA****E5. AVERIA SOBRETEMP. CUBA:**

Causa: La temperatura en la cuba ha superado los 90°C.
Comprobaciones: Llamar a la asistencia técnica.

ALARMA-E6**AVERIA
DESAGÜE CUBA****E6. AVERIA DESAGÜE CUBA:**

Causa: La descarga de la cuba de la máquina no se consigue en el tiempo máximo preestablecido.
Comprobaciones: Llamar a la asistencia técnica.

ALARMA-E8

**AVERIA
TERMOST. SEGUR.
CUBA**

**E8. AVERIA TERMOST. SEGUR. CUBA:**

Causa: El termostato de seguridad de la cuba se ha activado.
Comprobaciones: Llamar a la asistencia técnica.

ALARMA-Z4

**AVERIA PRESOST.
CUBA**

**Z4. AVERIA PRESOST. CUBA:**

Causa: El presostato de la cuba no está detectado o está dañado.
Comprobaciones: Llamar a la asistencia técnica.

ALARMA-Z5

NIVEL MAX. CUBA

**Z5. NIVEL MAX. CUBA:**

Causa: El presostato ha detectado un nivel excesivo de agua en la cuba.
Comprobaciones: Vaciar y cargar la cuba. Llamar a la asistencia técnica.

ALARMA-Z6

NIVEL MIN. CUBA

**Z6. NIVEL MIN. CUBA:**

Causa: El presostato ha detectado un bajo nivel de agua en la cuba.
Comprobaciones: Vaciar y cargar la cuba. Llamar a la asistencia técnica.

ALARMA-Z9

**REGENERACION FAL-
LIDA**

**Z9 REGENERACION FALLIDA (solo en máquina equipada con opcional DEPURACIÓN):**

Causa: El sensor de falta sal no funciona correctamente.
Comprobaciones: Llamar a la asistencia técnica.

ALARMA-Z10

ALARMA SL8

**Z10 ALARMA SL8 - LIVELLO MAX BREAK TANK (sólo en máquinas sin opción DEPURACIÓN)**

Causa: El presostato de seguridad del Break Tank ha detectado el tanque lleno.
Comprobaciones: Llamar a la asistencia técnica.

ALARMA-Y1**PERDIDA DE AGUA****Y1. PERDIDA DE AGUA (solo en máquinas equipadas con sensor ANTI-INUNDACION):**

Causa: El sensor en el fondo de la máquina ha detectado presencia de agua.

Comprobaciones: Cierre el grifo del agua y apague la máquina con el interruptor general de pared. Llamar a la asistencia técnica.

9. MEDIO AMBIENTE

9.1 Embalaje



El embalaje está formado por las siguientes piezas:

- paleta de madera;
- bolsa de nailon (LDPE);
- cartón multicapas;
- poliestireno expandido (PS);
- cinta de polipropileno (PP).

Se aconseja eliminar cada uno de estos materiales según la normativa vigente.

9.2 Eliminación



El símbolo RAEE utilizado para este producto indica que este último no puede ser tratado como un desecho doméstico. La eliminación correcta de este producto contribuirá a proteger el ambiente. Para mayores informaciones sobre el reciclado de estos productos, dirigirse a la oficina competente del organismo local, a la sociedad encargada de la eliminación de los desechos domésticos o al negocio donde se ha comprado el producto.

Para la eliminación del producto o de una parte, sujetarse a lo prescrito por las directivas 2011/65/UE, 2012/19/UE y sucesivas modificaciones y/o decretos legislativos de aplicación.

El presente producto o parte del mismo no puede ser eliminado como desecho urbano pero debe ser tratado mediante la recolección diferencial (véase símbolo contenedor de basura sobre ruedas tachado presente en el producto).

Al eliminarse el producto, el usuario debe remitirse a los sistemas específicos de recolección de residuos de aparatos eléctricos y electrónicos (RAEE).

El fabricante garantiza la ausencia de sustancias peligrosas en los AEE utilizados en conformidad con la directiva 2011/65/UE. En caso de incumplimiento de lo prescrito anteriormente, el utilizador estará sujeto a sanciones previstas por cada uno de los países miembros de la comunidad.

Desconectar eléctricamente y hidráulicamente la máquina antes de su desguace.

Cortar el cable eléctrico para que sea inutilizable.

Todas las partes metálicas son reciclables porque están realizadas en acero inoxidable.

Las partes plásticas reciclables están marcadas con el símbolo del material plástico.

10. AVERÍAS: CAUSAS Y SOLUCIONES



Avería	Causas posibles	Solución
La máquina no se enciende	Interruptor general desconectado	Conectar el interruptor
La máquina no carga agua	Grifo de la red hidráulica cerrado	Abrir el grifo del agua
	Orificios de aspersion de aclarado o filtro de la electroválvula obstruidos y/o incrustados de calcáreo.	Limpiar los orificios de aspersion de aclarado, los conductos y el filtro de la electroválvula. Si la máquina está equipada con descalcificador, verificar la presencia de sal o realizar con mayor frecuencia la regeneración
	Presostato dañado	Sustituir el presostato
Indicador luminoso ciclo parpadea - tecla START A (rojo)	Véase cap. 8 - Alarmas	---

Avería	Causas posibles	Solución
El resultado del lavado es insuficiente	Los orificios de aspersión de lavado están obstruidos o no giran los brazos	Extraiga los rociadores giratorios y limpiar los orificios de aspersión de lavado
	Presencia de espuma	Utilizar detergente no espumoso o reducir la dosis de detergente
	Grasas o almidones no eliminados	Concentración de detergente insuficiente
	Filtro sucio	Quitar el filtro, limpiarlo con un cepillo bajo un chorro de agua y volverlo a colocar
	Controlar la temperatura de la cuba (debe estar entre 55 y 60°C)	Controlar si la resistencia funciona correctamente
	Duración del lavado insuficiente para el tipo de suciedad	Seleccionar un ciclo más largo o repetir el ciclo de lavado
	Agua muy sucia	Vaciar la cuba y limpiar los filtros; volver a cargar la cuba y colocar correctamente los filtros
Vasos o vajillas no secados correctamente	Poco abrillantador	Aumentar la dosis con el tornillo del dosificador (véase apartado "Dosificador del abrillantador")
	El cesto no es adecuado para los vasos y vajillas	Utilizar un cesto que permita colocar la vajilla inclinada para que el agua resbale
	La vajilla ha permanecido demasiado tiempo en el interior	Finalizado el ciclo extraer rápidamente el cesto con los vasos y la vajilla para que se sequen con el aire
	Temperatura del agua de enjuague demasiado baja	Controlar la temperatura del calentador
	Superficie de los vasos y platos áspera o porosa por desgaste del material	Sustituir los vasos y platos por unos nuevos. Si la suciedad es antigua y está seca, ponga en remojo a parte antes del ciclo de lavado.
Rayaduras o manchas en los vasos o la vajilla	Demasiado abrillantador	Reducir la concentración con el tornillo micrométrico del dosificador (véase apartado "Dosificador del abrillantador")
	Agua demasiado dura	Comprobar la calidad del agua. La dureza no debe ser superior a 2-8°f
	Máquinas con depurador: poca sal en el contenedor o resinas no regeneradas	Llenar el contenedor de sal (granos de 1-4 mm) y repetir frecuentemente la regeneración de las resinas. Si hay cal en la carrocería, el depurador deberá ser inspeccionado por personal cualificado.
	Presencia de sal en el interior de la máquina	Limpiar y aclarar bien la máquina. Evitar que se derrame sal al llenar el contenedor.
Durante el funcionamiento la máquina se para repentinamente	La máquina está conectada a una instalación con sobrecarga	Conectar la máquina separadamente (Llamar a la asistencia técnica).
	Se ha disparado el dispositivo de seguridad de la máquina	Comprobar los dispositivos de seguridad (Llamar a la asistencia técnica).
Durante la fase de lavado la máquina se detiene y solicita agua	Agua del día anterior no sustituida	Vaciar la cuba y rellenarla
	Temperatura excesiva de l'agua en la cuba	Verifique la temperatura y posiblemente baje. Llamar a la asistencia técnica
	Presostato defectuoso	
Bomba de lavado no funciona	La bomba está bloqueada	Llamar a la asistencia técnica

NOTA: si se produce una avería no presente en la tabla contacte con el Servicio de Asistencia Técnica. El fabricante se reserva el derecho de modificar las características técnicas sin previo aviso.

11. DECLARACIÓN EU

La máquina comprada cumple con las normas establecidas en la declaración EU adjunta a la máquina original. Se adjunta debajo el facsímil de tal declaración, con los datos generales relativos a la máquina comprada. Datos de absorción se refieren a la placa de datos técnicos de la máquina.

DICHIARAZIONE DI CONFORMITA' UE
EU DECLARATION OF CONFORMITY
DÉCLARATION EU DE CONFORMITÉ
EU-KONFORMITÄTSEKTLÄRUNG
DECLARACIÓN EU DE CONFORMIDAD
DECLARAÇÃO EU DE CONFORMIDADE



Il sottoscritto (1), autorizzato dall'azienda (2), dichiara che la lavastoviglie elettrica per uso collettivo (3) è stata progettata e costruita in conformità alle norme armonizzate (4) secondo quanto prescritto dalle seguenti direttive e successivi emendamenti (5) e in applicazione a quanto previsto dalle direttive citate, è stata dotata di Marcatura CE e sono stati predisposti i fascicoli tecnici presso la nostra sede (2). Tale dichiarazione riguarda esclusivamente la macchina nello stato in cui è stata immessa sul mercato, escludendo i componenti aggiunti e/o le operazioni effettuate successivamente dall'utente finale. Declina ogni responsabilità per sinistri a persone, a cose o ad animali derivanti da manomissione della macchina da parte di terzi, ovvero da carenze di manutenzione, di riparazione o di installazione della stessa da parte di personale non qualificato. (*)

The undersigned (1), authorized by the company(2), hereby declares that the commercial electric dishwashing machine (3) is in compliance with the harmonised standards (4) according to the following directives and further amendments (5) and pursuant of the above mentioned directives, the CE Marking have been applied. Furthermore, adequate technical files have been prepared and are available at our offices (2). This declaration relates exclusively to the machinery in the state in which it was placed on the market, and excludes components which are added and/or operations carried out subsequently by the final user. Declines all responsibility for damages to people, properties and animals resulting from bad servicing of the machine by third parties as from inadequate maintenance or repairs or installation by unskilled technicians.

Le soussigné (1), désigné par la société (2), déclare que le lave-vaisselle électrique à usage collectif (3) est conforme aux normes harmonisées (4) selon les prescriptions et directives suivantes et les amendements successifs (5) et en application des directives citées, il porte le Marquage CE. Les dossiers techniques sont déposés dans notre siège (2). Cette déclaration concerne exclusivement la machine dans l'état dans lequel elle a été mise sur le marché et exclut les composants ajoutés et/ou les opérations effectuées par la suite par l'utilisateur final. Décline toute responsabilité pour tout sinistre à personnes, choses ou animaux résultant de l'endommagement de la machine par un tiers, c'est-à-dire dû à une maintenance, des réparations ou une installation inadéquates effectuées par du personnel non-qualifié.

Der Unterzeichnete (1) berechtigt von der Firma (2), erklärt, daß die elektrischen Spülmaschinen für den gewerblichen Gebrauch (3). In Übereinstimmung mit den harmonisierten Normen ist (4) gemäß folgender Richtlinien und deren nachfolgenden Änderungen (5) und daß in Übereinstimmung mit den erwähnten Richtlinien die CE-Kennzeichnung angebracht wurde und daß die relevanten technischen Unterlagen zusammengestellt wurden (2). Diese Erklärung bezieht sich nur auf die Maschine in dem Zustand, in dem sie in Verkehr gebracht wurde; vom Endnutzer nachträglich angebrachte Teile und/oder nachträglich vorgenommene Eingriffe bleiben unberücksichtigt. Jede Verantwortung für an Personen, Sachen und Tieren verursachten Schäden, die durch die Manipulation seitens Dritten, beziehungsweise auf mangelhafte Wartung und Reparaturarbeiten oder Installation von unqualifiziertem Personal zurückzuführen sind, werden abgelehnt.

Quien subscribe (1), elegido de la empresa (2), declara que el lavavajilla eléctrico de uso colectivo (3) es conforme a las normas armonizadas (4) como la prescripción de la siguientes directivas y sucesivas enmiendas (5) y, conforme con lo previsto en las citadas directivas, han recibido el Marcado CE. Existe asimismo los específico expediente técnico relativo disponible en nuestro domicilio (2). Esta declaración se refiere únicamente a las máquinas en el estado en que se comercialicen, con exclusión de los elementos añadidos y/o de las operaciones que realice posteriormente el usuario final. Declina toda responsabilidad por daños a personas, cosas o animales producidos del mal servicio de la máquina por terceras partes así como por reparaciones o mantenimiento inadecuados o de instalaciones por parte del personal no cualificado.

O abaixo-assinado (1), autorizado pela empresa (2), vem por este meio declarar que a máquina de lavar louça para uso comercial (3) esta de acordo com as normasharmonizadas (4) de acordo com o previsto pelas seguintes diretivas e posteriores alterações (5) a Marcação CE foi aplicada no seguimento das diretivas mencionadas. Os processos técnicos estão preparados e adequados e encontram-se disponíveis na nossa sede (2). Esta declaração diz respeito apenas à máquina tal como se encontra no momento da colocação no mercado, excluindo-se os componentes adicionados e/ou as operações efectuadas posteriormente pelo utilizador final. Declina toda e qualquer responsabilidade por danos causados a pessoas, bens e animais, resultantes do mau manuseamento da máquina por parte de terceiros assim como manutenção incorrecta ou reparações inadequadas ou instalação por pessoal não qualificado.

(*) **Lingua originale / Original language / Originalsprache / Langue originale / Idioma original / Idioma original**

2)	3)
4) EN 60335-1:2012; EN 60335-2-58:2005; EN 55011:2009; EN55014:2006; EN 61000 3-2:2006; EN 61000 3-3:2008; EN61000 3-11:2000; EN 61000 3-12:2005; EN 61000 4-2:2009; EN61000 4-4:2010; EN 61000 4-5:2006; EN 61000 4-6:2009; EN61000 4-11:2004	5) 2014/30/EU; 2006/42/EC; 2011/65/EU; 2012/19/EU
1) Preposto/Person in Charge	Firmato in originale e conservato presso la nostra sede (2). Original document signed and available at our office (2). Dieses Dokument ist im Original unterzeichnet und bei uns aufbewahrt (2). Signé en original et gardé à notre siège (2). Firmado en original y conservado en nuestro domicilio (2). Original assinado e armazenado na nossa sede (2).