

1

2

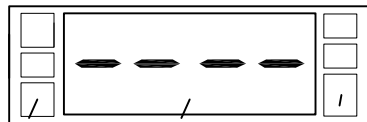

3

4

Fig.1

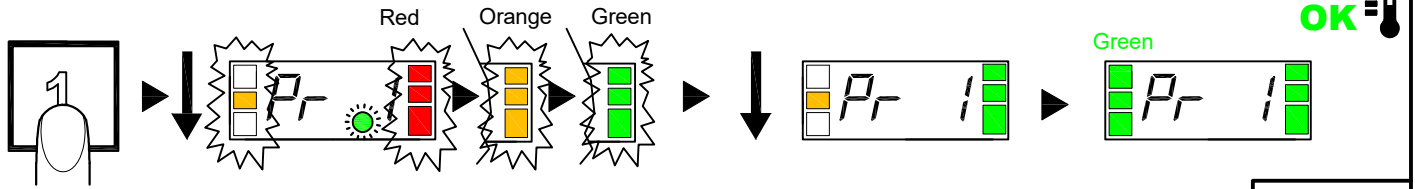

Fig.2

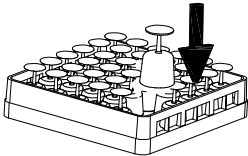
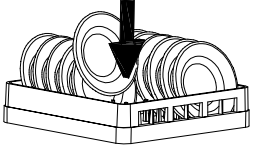
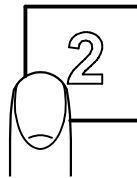

Fig.3

Fig.4



Gr EE

St EE

SA n

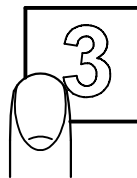

Pr 1

Pr 2

Pr 3

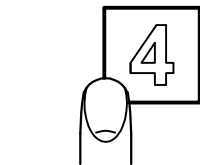

OK

Fig.5

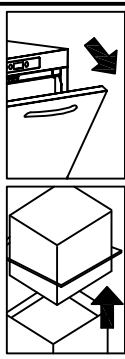

5s



AS

Fig.6

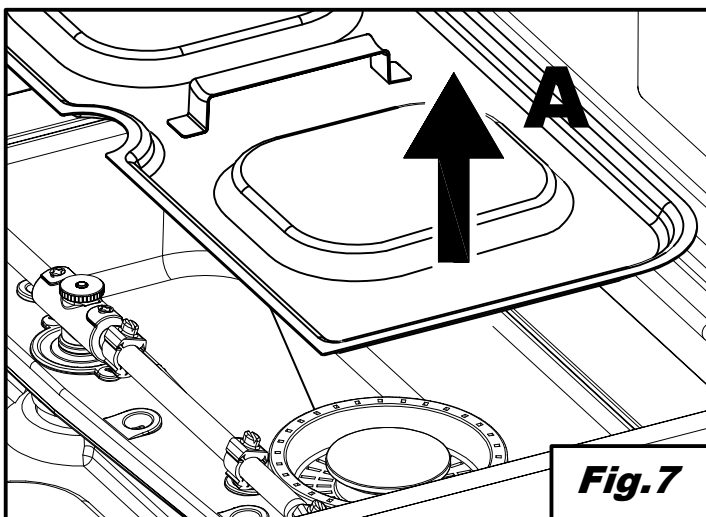

Fig.7

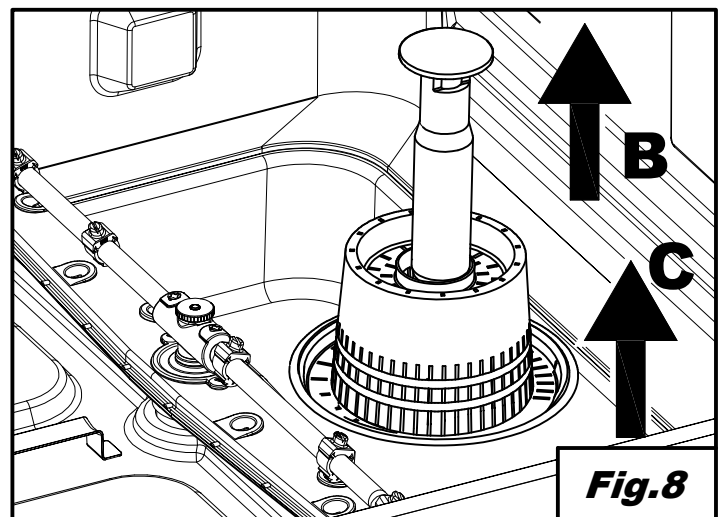

Fig.8

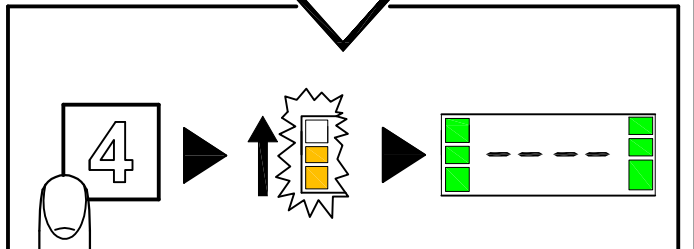
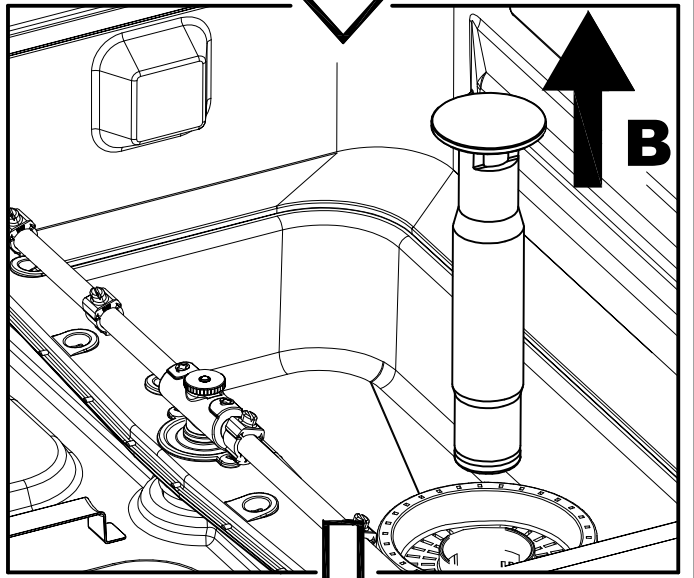
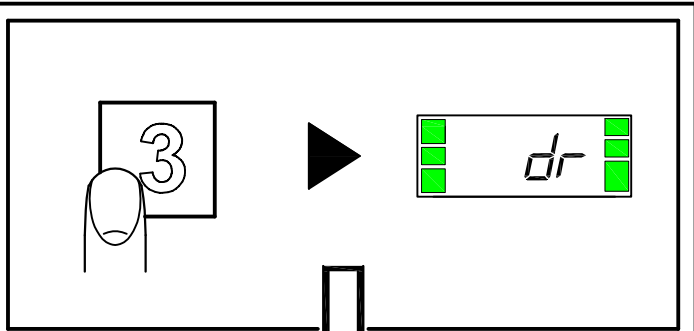

Fig.9

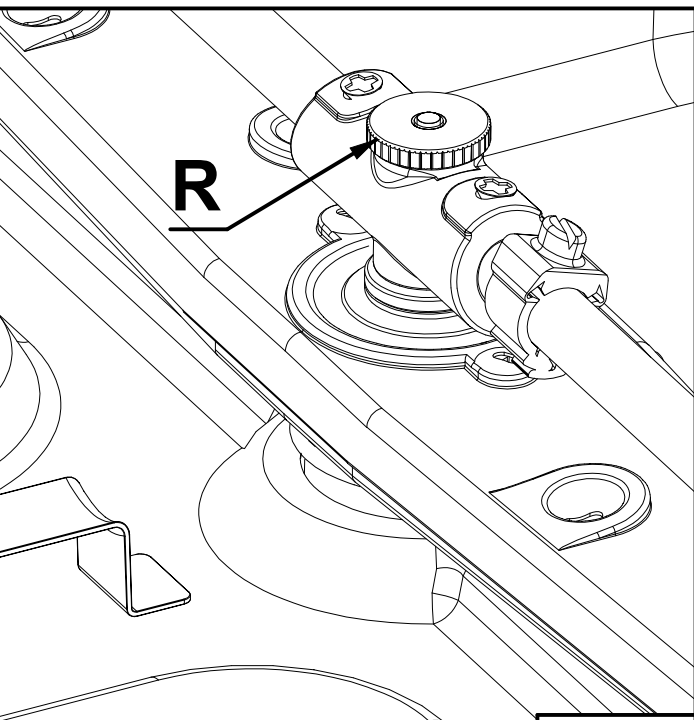

Fig.10

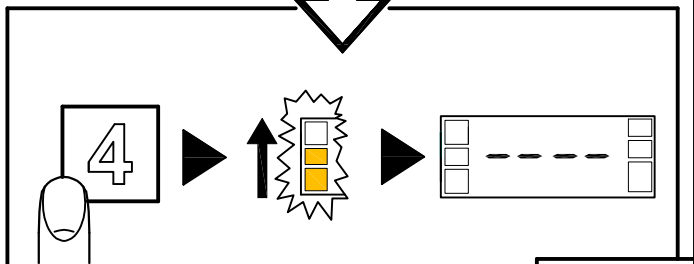
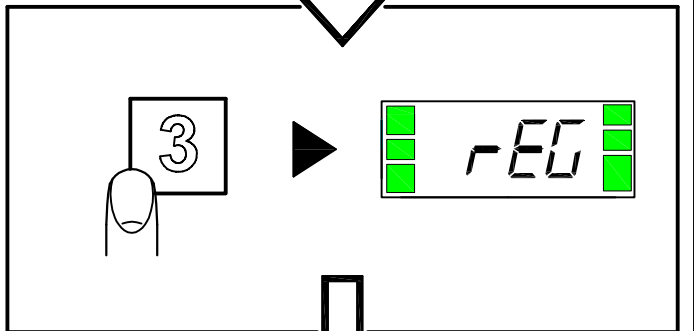
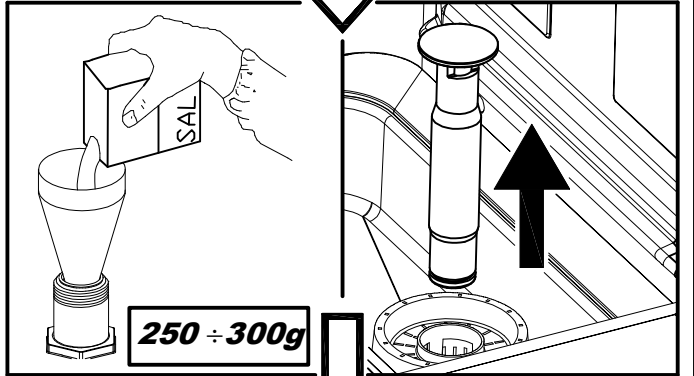
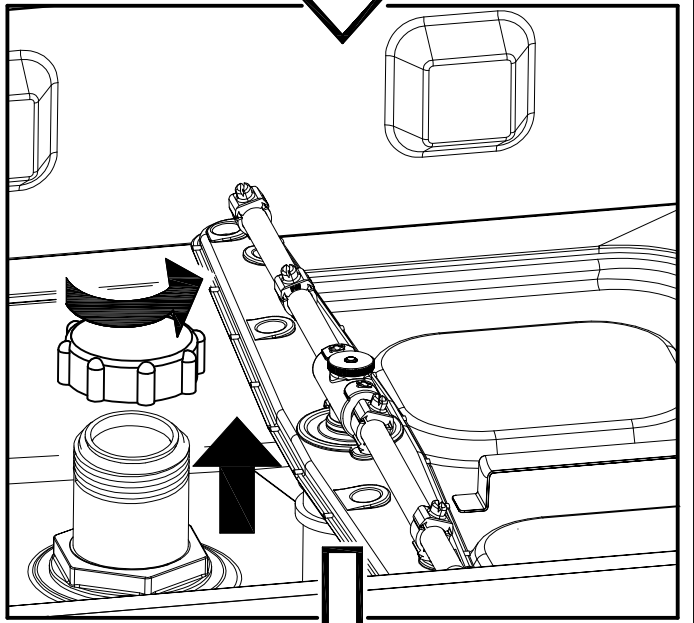
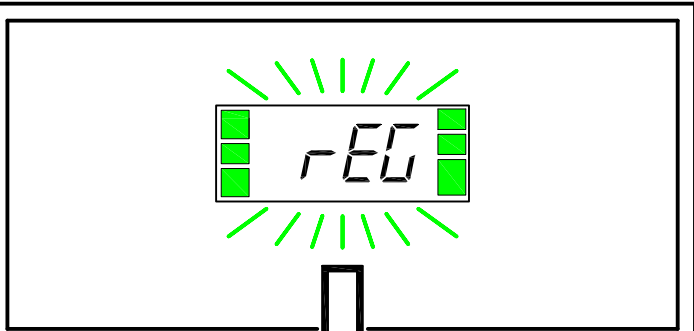

Fig.11

ПЕРЕВОД ОРИГИНАЛЬНОЙ ИНСТРУКЦИИ

СОДЕРЖАНИЕ

ГЛАВА 1	РИСКИ И ВАЖНЫЕ МЕРЫ ПРЕДОСТОРОЖНОСТИ	2
1.1	Условия нормальной эксплуатации	3
ГЛАВА 2	ВВЕДЕНИЕ	4
ГЛАВА 3	УСТАНОВКА	4
3.1	РАСПАКОВКА	4
3.2	РАЗМЕЩЕНИЕ	4
3.3	ПОДКЛЮЧЕНИЕ ЭЛЕКТРОПИТАНИЯ	5
3.4	ПОДКЛЮЧЕНИЕ К СИСТЕМЕ ВОДОСНАБЖЕНИЯ	6
3.5	ПОДКЛЮЧЕНИЕ К СИСТЕМЕ КАНАЛИЗАЦИИ	6
3.6	ОПОЛАСКИВАТЕЛЬ И МОЮЩЕЕ СРЕДСТВО	6
ГЛАВА 4	ЭКСПЛУАТАЦИЯ МАШИНЫ	7
4.1	УСЛОВНЫЕ ОБОЗНАЧЕНИЯ И СИМВОЛЫ	7
4.2	ВКЛЮЧЕНИЕ	7
4.3	ЗАПОЛНЕНИЕ КОРЗИНЫ	7
4.4	ВЫБОР И ЗАПУСК ЦИКЛА	7
4.5	ПРОГРАММЫ	8
4.6	СПЕЦИАЛЬНЫЕ ПРОГРАММЫ (*ОПЦИЯ)	8
4.7	АВТОМАТИЧЕСКИЙ ЗАПУСК ЦИКЛА	9
4.8	ДЕМОНТАЖ ДОПОЛНИТЕЛЬНОГО ФИЛЬТРА	9
4.9	ОПОРОЖНЕНИЕ МАШИНЫ	9
4.9.1	Машины без сливного насоса	9
4.9.2	Машины с циклом разгрузки (*опция)	9
4.10	ВЫКЛЮЧЕНИЕ МАШИНЫ	9
4.11	РЕГЕНЕРАЦИЯ СМОЛ (*ОПЦИЯ)	10
4.12	ОТОБРАЖЕНИЕ ИНФОРМАЦИИ	10
4.13	СПИСОК ОТОБРАЖАЕМЫХ СООБЩЕНИЙ	10
4.14	ОКОНЧАНИЕ РАБОТЫ	11
ГЛАВА 5	ТЕХНИЧЕСКОЕ ОБСЛУЖИВАНИЕ	11
5.1	ОБЩИЕ ПРАВИЛА	11
5.2	ЧИСТКА	11
5.3	ЧИСТКА ФИЛЬТРОВ	11
5.4	ЧИСТКА ЛОПАСТЕЙ	11
ГЛАВА 6	САМОДИАГНОСТИКА	12
ГЛАВА 7	РЕГУЛИРОВКИ И НАСТРОЙКИ	13
7.1	ЗАДАНИЕ ЖЕСТКОСТИ ВОДЫ НА ВСТРОЕННОМ УМЯГЧИТЕЛЕ	14
ГЛАВА 8	УТИЛИЗАЦИЯ	14
ГЛАВА 9	ОКРУЖАЮЩАЯ СРЕДА	14

В соответствии с законодательством производитель сохраняет за собой право собственности на настоящий документ. Запрещается воспроизводить сам документ или разглашать его содержание любыми средствами без предварительного письменного разрешения. Производитель оставляет за собой право вносить необходимые изменения в целях усовершенствования своей продукции без предварительного уведомления.



Внимательно прочитайте руководство по эксплуатации перед тем, как включать машину. В нем содержатся важные указания относительно безопасности различных этапов установки, эксплуатации и техобслуживания машины. Несоблюдение инструкций, приведенных в сопроводительной документации, может негативно повлиять на безопасность устройства и привести к немедленной потере гарантийных прав.

ГЛАВА 1 РИСКИ И ВАЖНЫЕ МЕРЫ ПРЕДОСТОРОЖНОСТИ

- Данная машина должна использоваться исключительно по тому назначению, для которого она была спроектирована. Эксплуатация машины в любых других целях считается ненадлежащей и, следовательно, опасной.
- Специалисты, осуществляющие монтаж, обязаны дать пользователю необходимые указания по работе с машиной и рассказать о правилах техники безопасности, которые он должен соблюдать, в том числе, с демонстрацией своих рекомендаций на практике.
- Все работы на машине, в том числе и в случае поломки, должны производиться исключительно заводом-изготовителем, либо квалифицированными специалистами лицензированного сервисного центра с использованием при этом только фирменных запчастей.
- Перед техническим обслуживанием, проведением ремонтных работ или чистки, всегда отсоединяйте или изолируйте машину от электросети и водопровода.
- Машина **НЕ** должна использоваться неподготовленным персоналом.
- Машина может использоваться детьми не младше 8 лет и лицами с ограниченными физическими, сенсорными или ментальными способностями или не имеющими необходимых знаний только в тех случаях, когда они находятся под присмотром лица, ответственного за их безопасность, или получили от него указания по ее безопасной эксплуатации.
- Не позволяйте детям играть с машиной.
- Работы по чистке машины или уходу за ней, подлежащие выполнению пользователем, могут осуществляться детьми только в том случае, если они находятся под присмотром.
- Машина **НЕ** должна находиться под напряжением, когда она не используется.
- Если машина не оснащена вилкой или другим устройством, обеспечивающим полное отсоединение всех контактов от источника электропитания, соответствующие устройства должны быть установлены в цепи электропитания согласно действующим стандартам.
- В случае повреждения кабеля питания во избежание возможных рисков его замена должна быть выполнена изготовителем или его сервисной службой или, в любом случае, специалистом, имеющим аналогичную квалификацию.
- Установленный на машине винт, обозначенный символом 5021 стандарта IEC 60417, является точкой подключения к эквипотенциальному контуру.
- **НИКОГДА** не открывайте резко машину до окончания рабочего цикла.
- **НИКОГДА** не используйте машину без предусмотренных изготовителем защитных устройств.
- **НИКОГДА не используйте** машину для мойки предметов, не подходящих по типу, форме, размерам или материалам для машинной мойки, либо

предметов с нарушенной целостностью.

- **НИКОГДА** не используйте машину или ее части в качестве лестницы или опоры для людей, животных или предметов.
- **НИКОГДА** не перегружайте открытую дверцу машины с фронтальной загрузкой, поскольку она рассчитана на вес только корзины с посудой.
- **НИКОГДА** не погружайте обнаженные руки в моющий раствор.
- **НИКОГДА** не переворачивайте машину после ее установки.
- При обнаружении неисправности или утечки жидкостей немедленно отключите электропитание и перекройте подачу воды.
- Не размещайте посудомоечную машину рядом с источниками тепла с температурой выше 50°C.
- **НИКОГДА** не оставляйте посудомоечную машину под воздействием атмосферных агентов (дождь, солнце и т.д.)
- Посудомоечная машина не должна устанавливаться вне помещений в отсутствие надлежащего укрытия.
- Никогда не запускайте программу мойки в отсутствие системы слива-перелива, если она предусмотрена.
- Никогда не приближайте намагниченные предметы к машине.
- Не используйте верхнюю часть машины в качестве опорной поверхности.
- Специалист по монтажу обязан проверить эффективность системы заземления.
- По окончании тестирования специалист-монтажник обязан составить письменное заявление о правильной установке машины и проведении ее испытаний согласно всем действующим нормам и правилам.
- **НЕ** изменяйте положение компонентов машины и не вносите изменения в их конструкцию, т.к. такие действия могут поставить под угрозу безопасность ее эксплуатации.
- Уровень звукового давления согласно EN ISO 4871
 - LpA Max = 55 дБ Кра = 2,5 дБ для встраиваемых машин
 - LpA Max = 65 дБ Кра = 2,5 дБ для купольных машин
 - LpA Max = 76 дБ Кра = 1,5 дБ для котломоечных машин
- Макс. температура подаваемой воды: 50°C
- Макс. давление подаваемой воды: 4 бар (400 кПа)
- Конструкция машины предусматривает ее фиксированное подсоединение к водопроводной сети
- Запрещается осуществлять чистку машины с использованием струй воды под давлением или пара.
- Максимальная высота слива
 - На уровне поля для исполнений с устройством перелива
 - Максимальная высота 1 м для исполнений, оснащенных насосом слива

1.1 Условия нормальной эксплуатации

Окружающая температура: макс. 40 °C / мин. 4 °C (в среднем: 30 °C)

Высота над уровнем моря: до 2000 метров

Относительная влажность: макс. 30% при 40 °C / макс. 90% при 20 °C

ГЛАВА 2 ВВЕДЕНИЕ

Предупреждение:

Храните всю документацию в непосредственной близости от прибора; обеспечьте документацией специалистов и операторов, которым поручена его эксплуатация, и примите меры, чтобы она хорошо сохранялась с течением времени, хранилась в надежном месте вместе с дополнительными копиями для частых консультаций.

Прежде чем выполнять какие-либо операции на приборе оператор должен прочитать, понять и усвоить настоящее руководство.

Прибор предназначен исключительно для профессионального использования посудомоечных машин с высокой нагрузкой, поэтому его установка, эксплуатация и техническое обслуживание должны осуществляться только квалифицированными специалистами в соответствии с инструкциями производителя.

Гарантия:

Производитель не несет ответственности за любые повреждения или травмы, возникшие в результате несоблюдения инструкций или ненадлежащего использования машины.

Несоблюдение инструкций, содержащихся в прилагаемой документации, может отрицательно сказаться на безопасности прибора и ведет к немедленной отмене заводской гарантии.

Случаи установки и ремонта машины неуполномоченными техническими специалистами или использования неоригинальных запасных частей ведут к немедленной отмене заводской гарантии.

Хранение:

Транспортировка и хранение: от -10 °С до 55 °С, кратковременно – до 70 °С (максимум 24 часа)

ГЛАВА 3 УСТАНОВКА

Правильная установка имеет первостепенное значение для безотказной работы прибора. Некоторые данные, необходимые для установки прибора, указаны в паспортной табличке на панели корпуса с правой стороны, а копия таблички помещена на титульном листе настоящего руководства.



Прибор может быть установлен только уполномоченными квалифицированными специалистами.

3.1 Распаковка

Проверьте состояние упаковки, отметив любые обнаруженные повреждения в отгрузочном документе. Снимите упаковку и убедитесь, что прибор в хорошем состоянии; немедленно сообщите о любых повреждениях дилеру и экспедитору по факсу или заказным письмом с уведомлением о вручении. При обнаружении повреждения, ставящего под угрозу безопасность прибора, запрещается устанавливать и использовать прибор, пока он не будет проверен квалифицированным специалистом.



Элементы упаковки (полиэтиленовые пакеты, пенополистирол, гвозди и т.д.) представляют потенциальную опасность и должны храниться вне досягаемости для детей и домашних животных.

3.2 Размещение

- Убедитесь, что в зоне установки нет предметов или материалов, которые могут быть повреждены паром, выходящим из прибора во время работы; в случае их наличия, убедитесь, что они защищены должным образом.
- Перед размещением прибора обеспечьте подключение к источнику электропитания, водоснабжению и канализации.
- В случае встраивания машин с одинарной стенкой оставьте зазоры величиной не менее 10 мм между стенками машины и прилегающими поверхностями.
- Пол или встроенный модуль должны быть рассчитаны на вес прибора.

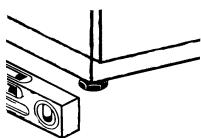

- Для обеспечения устойчивости выровняйте прибор с помощью четырех ножек.
- Прибор предназначен только для стационарной установки; любые другие варианты должны быть согласованы и утверждены производителем.
- Перед использованием посудомоечной машины снимите защитную пленку с панелей корпуса.

3.3 Подключение электропитания

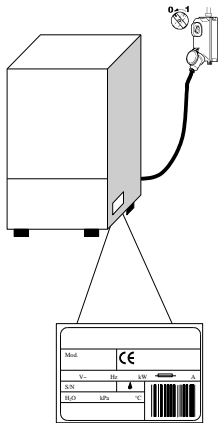

- Источник питания должен быть оснащен многополюсным автоматическим выключателем (главный выключатель питания) для размыкания всех контактов, включая нейтраль, с зазором между разомкнутыми контактами не менее 3 мм, и термовыключателями или плавкими предохранителями, которые должны быть настроены или рассчитаны на мощность, указанную в паспортной табличке машины.
- Главный выключатель питания должен быть установлен на линии электропитания в непосредственной близости от прибора, и может быть подключен одновременно только к одной машине.
- Напряжение и частота тока в электросети должны соответствовать параметрам, указанным в паспортной табличке прибора.
- Установка должна включать систему заземления в соответствии с установленными нормами электробезопасности для защиты оператора и самого прибора.

- Данная машина соответствует положениям сертификата EN/IEC 61000-3-11, если импеданс системы Z_{sys} меньше или равен Z_{max} в точке сопряжения системы электропитания пользователя и общегородской сети электроснабжения. Обязанностью монтажника и пользователя машины является проследить за тем, чтобы машина была подключена исключительно к сети электропитания с импедансом Z_{sys} , меньшим или равным Z_{max}

	Z_{max}
Котломоечная машина	0,21 Ом
Купольная машина	0,24 Ом
Встраиваемая машина	0,41 Ом

- Кабель питания должен относиться исключительно к типу H07RN-F; при разъемном соединении и температуре проводников 60°C его сечение в зависимости от величины потребляемого тока должно составлять:
 - Трехфазная машина
 - -5x2,5 мм² до 20 А
 - -5x4 мм² до 30 А
 - -5x6 мм² до 38 А
 - -5x10 мм² до 54 А
 - Однофазная машина
 - -3x1,5 мм² до 16 А
 - -3x2,5 мм² до 25 А
- Кабель питания не должен пережиматься или чрезмерно растягиваться во время нормальной работы машины или во время ее планового обслуживания.
- Машина должна быть подключена к эквипотенциальной системе с помощью винта, помеченного символом 5021, предусмотренным стандартом IEC 60417.
- Эквипотенциальный кабель должен иметь сечение 10 мм².
- Соблюдайте полярность, обозначенную на электрической схеме.
- За дополнительной информацией обращайтесь к электрической схеме.



Запрещается использовать тройники, переходники, кабели ненадлежащего сечения или типа или кабели с удлинительными спайками, не соответствующие действующим правилам устройства электроустановок.

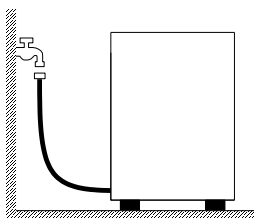

3.4 Подключение к системе водоснабжения

Подключение прибора к водопроводной сети должно выполняться с помощью гибкого шланга. Между линией подачи воды и электромагнитным клапаном прибора должен быть установлен запорный клапан (кран). Кран должен располагаться рядом с прибором.

- Расход воды, ее температура и давление **должны соответствовать** указанным на табличке технических данных машины.
- Убедитесь, что расход воды составляет не менее 20 л/мин.
- В случае, если жесткость воды превышает 14 °f (8 °dH), рекомендуется использовать машину с внутренним умягчителем воды. В случае, если жесткость воды превышает 35 °f (19,5 °dH), рекомендуется установить внешний умягчитель воды в линии перед электромагнитным клапаном
- Для машин, не оснащенных умягчителем, если жесткость воды превышает 14 °f (8 °dH), рекомендуется установить внешний умягчитель воды в линии перед электромагнитным клапаном.
- В случае очень высокой концентрации в воде минеральных осадков с повышенной проводимостью рекомендуется установить систему деминерализации.
- На машины, предназначенные для использования с опресненной водой или, в любом случае, с водой с высокой концентрацией хлорида натрия, следует осуществлять специальный заказ, т.к. для их изготовления требуются особые материалы
- Не подавайте деминерализованную воду на машины, оснащенные рекуператором тепла с медными рекуперационными батареями. В этих случаях запрашивайте исполнение с батареями, имеющими трубки из нержавеющей стали.

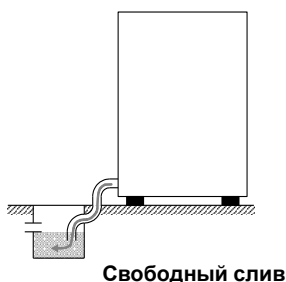

3.5 Подключение к системе канализации

- Линия слива должна состоять из свободного дренажного колодца с сифоном, соответствующим пропускной способности сливного шланга, поставляемого с прибором. Длина шланга должна обеспечивать возможность его подсоединения к отстойнику без натяжения, ограничения, сгибания, смятия, сдавливания или прикладывания усилий любым способом.
- Слив воды из бака происходит самотеком, поэтому дренажный колодец должен располагаться ниже основания машины.
- Если слив находится выше основания прибора, можно использовать версию со сливным насосом (предоставляется по запросу).
- В этом случае дренажный патрубок может находиться на высоте не более 1 м.
- Всегда проверяйте правильность работы слива и не допускайте его блокирования.
- Любое другое решение должно быть заблаговременно утверждено производителем.

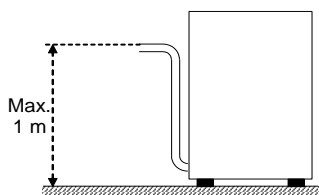

С насосом (предоставляется по запросу)

3.6 Ополаскиватель и моющее средство

- Ополаскиватель и моющее средство подаются с помощью встроенных диспенсеров (в зависимости от модели).
- Дозировку определяет монтажник оборудования в соответствии с жесткостью воды, кроме того, он сам производит калибровку диспенсеров.
- Перед их калибровкой заполните напорные трубки диспенсеров соответствующим продуктом.
- Калибровка устройств осуществляется с помощью регулировочных винтов или непосредственно с панели управления (если применимо).
- Уровень жидкости в контейнере должен быть достаточным для заполнения диспенсеров; не допускайте полного опустошения контейнера и не пополняйте его агрессивным или загрязненным продуктом.

КАТЕГОРИЧЕСКИ ЗАПРЕЩАЕТСЯ использовать моющие средства на основе ХЛОРА или ГИПОХЛОРИТА.

Рекомендуется установить автоматический диспенсер моющего средства.

ГЛАВА 4 ЭКСПЛУАТАЦИЯ МАШИНЫ

4.1 Условные обозначения и символы

См. *рис. 1*:

1	Кнопка ON/OFF (ВКЛ/ВЫКЛ)	5	ИНФОРМАЦИОННЫЙ ДИСПЛЕЙ
2	Кнопка SPECIAL PROGRAMME SELECTION (ВЫБОРА СПЕЦИАЛЬНЫХ ПРОГРАММ)	6	СТРОКА СОСТОЯНИЯ (светодиодная)
3	Кнопка PROGRAMME SELECTION (ВЫБОРА ПРОГРАММЫ)	7	СТРОКА КОНТРОЛЯ (светодиодная)
4	Кнопка START (ПУСК)		

4.2 Включение

См. *рис. 2*:

- Включите главный рубильник подачи электропитания и откройте внешний водопроводный кран.
- Убедитесь в наличии устройства перелива, если таковое предусмотрено.
- Нажмите кнопку «**ВКЛ/ВЫКЛ**» (1).
- **СТРОКА КОНТРОЛЯ (7)** загорается, переходя от свечения красным светом к свечению зеленым светом, указывая на выполнение контрольных проверок. В случае выявления серьезной неисправности светодиодная строка загорается красным светом с прерыванием работы машины; в случае выявления незначительной ошибки она загорается оранжевым светом, и при этом машина продолжает работу.
- Заполнение машины водой автоматически начинается по ее включении.
- Точка на дисплее продолжает мигать до достижения нужного уровня.
- **СТРОКА СОСТОЯНИЯ (6)** загорается сверху вниз, указывая на то, что идет нагрев машины.
- После достижения рабочей температуры **СТРОКА СОСТОЯНИЯ (6)** продолжит гореть зеленым светом.
- Достигнуты оптимальные условия для начала мойки.

4.3 Заполнение корзины

См. *рис. 3* Для того чтобы обеспечить правильную работу посудомоечной машины, следуйте описанным ниже правилам:

- Используйте подходящую корзину, заполните ее посудой, не допуская перегрузки и перекрытия предметов.
- Всегда очищайте посуду перед установкой в посудомоечную машину; не ставьте в машину посуду с засохшими или твердыми остатками пищи.
- Ставьте очищенную посуду в корзину лицевой стороной вниз.
- В наклонную корзину ставьте тарелки и подобные предметы внутренней поверхностью вверх.
- Ставьте столовые приборы в корзину для столовых приборов ручками вниз.
- Не помещайте столовые приборы из серебра и нержавеющей стали в одну корзину для столовых приборов, так как это ведет к возникновению пятен на серебре и к возможной коррозии нержавеющей стали.
- Мойте посуду сразу после использования, чтобы предотвратить засыхание и прилипание остатков пищи.

В посудомоечной машине допускается мыть только прочную посуду, пригодную для мытья в посудомоечных машинах.

4.4 Выбор и запуск цикла

- Выберите цикл мойки, соответствующий типу посуды, с помощью многократного нажатия кнопки **ВЫБОР ПРОГРАММЫ (3)** или **ВЫБОР СПЕЦИАЛЬНЫХ ПРОГРАММ (2)**; при этом на дисплее отобразится номер выбранного рабочего цикла (**Рис.4**).
- Для запуска программы нажмите кнопку «**ПУСК**» (4); при этом **СТРОКА СОСТОЯНИЯ (6)** начнет мигать оранжевым светом и расти снизу вверх, указывая на время выполнения цикла.
- По окончании цикла строка состояния загорится зеленым светом (**Рис.5**).
- Чтобы посуда быстро просохла, сразу же по окончании цикла извлеките корзину из машины.
- Для досрочного завершения цикла мойки нажмите Кнопку «**ПУСК**» (4).

ПРИМЕЧАНИЕ: В купольных моделях после первого рабочего цикла самостоятельно включается функция автоматического запуска, то есть запуск последующих циклов происходит автоматически после закрывания крышки. Этот режим отображается на дисплее с помощью надписи “AS”.

4.5 Программы

<i>Pr 1</i>	Для мытья слабозагрязненной посуды, короткая программа.
<i>Pr 2</i>	Для мытья посуды средней степени загрязнения, программа средней продолжительности.
<i>Pr 3</i>	Для мытья посуды с сильной степенью загрязнения, продолжительная программа.
<i>CLE</i>	Цикл слива и заключительной очистки, выполняемый в конце дня.
<i>dr</i>	Цикл слива.

4.6 Специальные программы (*опция)

<i>Eco</i>	Программа с сокращенным потреблением энергии, выполняет мойку с меньшими по сравнению с обычными программами значениями температуры и расхода воды; при этом хороший результат мытья достигается за счет механического воздействия продолжительной мойки.
<i>Act Act2</i>	Программа Intensive рекомендуется для мытья посуды с сильной степенью загрязнения, в том числе с давно находящимися на ней остатками пищи. Программа выполняет 2 цикла мойки и 2 ополаскивания.
<i>StEE</i>	Программа мытья столовых приборов рекомендуется для мытья вилок, ложек, ножей и других столовых приборов любого типа. Эта программа мойки отличается от других программ более высокой продолжительностью.
<i>rEFFr</i>	Рекомендуется в случаях, когда необходимо выполнять мойку с полной заменой воды в баке, как, например, при следующих друг за другом циклах мойки посуды, содержащей большое количество жира и масел. Полная замена воды в баке требует большей продолжительности цикла.
<i>PLAt</i>	Программа для мытья тарелок.
<i>GLAS</i>	Программа мойки стаканов. Рекомендуется для мытья стаканов всех форм и размеров. Осуществляет мойку с пониженной температурой ополаскивания (требует более продолжительного времени ополаскивания).
<i>Long</i>	Речь идет о продолжительном цикле, длительность которого варьируется в зависимости от модели. Длительность цикла можно регулировать по своему усмотрению нажатием кнопки «ПУСК» (4) во время мойки, в результате которого мойка будет прервана и начнется этап ополаскивания.
<i>San</i>	Рекомендуется при выполнении мойки, которая обеспечивала бы дезинфекцию посуды. Эта программа осуществляет контроль температуры и времени мойки с расчетом постоянной A0. Программа завершается, когда значение параметра A0 достигает 30. Продолжительность является переменной и в среднем составляет около 20 минут, рабочая температура достигает 70 C°. ПРИМЕЧАНИЕ: В случае, когда требуется значение A0, отличное от 30, обращайтесь к уполномоченному специалисту, который внесет соответствующие изменения в ПО машины.
<i>Pr 5</i>	Цикл, рекомендованный для получения блеска стаканов, используемый только в сочетании с обратноосмотическим устройством.
<i>Pr 6</i>	Продолжительная программа для мытья посуды с сильной степенью загрязнения (8 мин).
<i>Pr 7</i>	Продолжительная программа для мытья посуды с сильной степенью загрязнения (10 мин).

Внимание! Специальные программы могут иметься или нет в зависимости от модели посудомоечной машины.

4.7 Автоматический запуск цикла

Данная функция позволяет автоматически запускать выбранный цикл сразу после закрытия дверцы машины. Для активации этой функции действуйте следующим образом (Рис.6):

- Если эта функция не предусмотрена по умолчанию, ее следует предварительно активировать в меню настроек.
- При включенной машине с открытой дверцей нажмите кнопку «ПУСК» (4) и удерживайте нажатой (не менее пяти секунд) до тех пор, пока на дисплее не появится символ **AS**.
- Для отключения функции снова нажмите кнопку «ПУСК» (4) и удерживайте нажатой в течение менее пяти секунд при открытой дверце машины.

4.8 Демонтаж дополнительного фильтра

- Приведите коромысла мойки и ополаскивания в положение, перпендикулярное краю дверцы (Рис.7).
- Если посудомоечная машина оснащена 3 разбрызгивателями, перед тем как снимать комплексный фильтр, необходимо предварительно снять держатель разбрызгивателей.
- Приподнимите каждую половину фильтра с помощью соответствующей ручки.

4.9 Опорожнение машины

4.9.1 Машины без сливного насоса

- Выключите машину.
- Снимите дополнительный фильтр, если таковой имеется (Рис.7А).
- Выньте устройство перелива, потянув его вверх (Рис.8В).
- Дождитесь полного опорожнения бака.
- При необходимости выньте фильтр бака и выполните его чистку (Рис.8С).

4.9.2 Машины с циклом разгрузки (*опция)

- Снимите дополнительный фильтр, если таковой имеется (Рис.7).
- При наличии устройства перелива выньте его, потянув вверх (Рис.9).
- Закройте дверцу.
- Выберите цикл **dr**.
- Нажмите кнопку «ПУСК» (4) для запуска цикла.
- Машина выполнит цикл слива с самоочищением (*если таковое предусмотрено), и по его окончании выключится.
- При необходимости выньте фильтр бака и выполните его чистку (Рис.8С).

4.10 Выключение машины

- Нажмите кнопку «ВКЛ/ВЫКЛ» (1); при этом на ДИСПЛЕЕ (5) продолжат гореть центральные сегменты, указывая на наличие напряжения.

4.11 Регенерация смол (*опция)

Когда на дисплее машины с внутренним умягчителем воды мигает надпись **rEG**, это означает, что для восстановления его правильной работы необходимо выполнить цикл регенерации. Действуйте следующим образом (**Рис.11**):

- Осуществите опорожнение и чистку машины.
- После извлечения дополнительного фильтра откройте бачок для соли, расположенный внутри бака.
- Насыпьте в него 250-300 г соли для регенерации (поваренной соли без каких-либо добавок в виде крупинок диаметром 1 или 2 мм).
- Хорошо затяните пробку бака.
- Убедитесь, что устройство перелива снято.
- Закройте дверцу и включите машину.
- С помощью кнопки **ВЫБОР ПРОГРАММ (3)** выберите цикл регенерации смол, при этом на дисплее появится надпись **rEG**.
- Для начала цикла нажмите кнопку «**ПУСК**» (**4**).
- Продолжительность цикла регенерации составляет около 20 минут.
- По окончании цикла машина выключается.

ПРИМЕЧАНИЕ: Не выключайте машину во время цикла регенерации смол

4.12 Отображение информации

- Нажав и удерживая нажатой в течение нескольких секунд кнопку «**ПУСК**» (**4**), можно осуществлять последовательную визуализацию температуры бойлера, температуры бака и числа циклов, выполненных машиной.
- Такая визуализация возможна как до начала цикла, так и в ходе его выполнения; она выполняется лишь в течение ограниченного времени.
- Нажав и удерживая нажатой в течение нескольких секунд кнопку «**ВЫБОР ПРОГРАММ**» (**3**), можно осуществлять последовательную визуализацию температуры бойлера, температуры бака, постоянно и для всех программ.
- Данную функцию можно отключить, нажав и удерживая нажатой в течение нескольких секунд кнопку «**ВЫБОР ПРОГРАММ**» (**3**).

4.13 Список отображаемых сообщений

	Дверца открыта		Количество выполненных циклов
	Температура ополаскивания		Конец цикла
	Температура мойки		Функция автоматического запуска включена
	Выполняется регенерация		Непрерывная мойка
	Отсутствие соли в умягчителе		Необходимость техобслуживания

4.14 Окончание работы

- В конце рабочего дня всегда опорожняйте машину согласно указаниям, приведенным в параграфе «Опорожнение машины».
- Отключите электропитание с помощью главного рубильника и закройте внешний водопроводный кран.
- Выполните плановое техобслуживание и произведите чистку машины в соответствии с указаниями, приведенными в параграфе «Техобслуживание».
- По возможности, оставьте приоткрытой дверцу посудомоечной машины во избежание образования внутри неприятных запахов.

ГЛАВА 5 ТЕХНИЧЕСКОЕ ОБСЛУЖИВАНИЕ

5.1 Общие правила



Перед выполнением любых работ по техническому обслуживанию полностью слейте воду, отключите электропитание и закройте кран подачи воды.

Запрещается использовать высоконапорные струи воды – это может повредить электрооборудование.

Мыть панели корпуса допускается только в холодном состоянии, используя только моющие средства, специально предназначенные для стали.

Если существует опасность замерзания воды, необходимо слить воду из бойлера и мытьевого насоса.

5.2 Чистка

Для обеспечения надлежащего рабочего состояния машины необходимо проводить регулярное обслуживание, как описано ниже. Рекомендуется периодически проводить санитарную обработку машины с использованием подходящих неагрессивных коммерческих продуктов.

5.3 Чистка фильтров

Выполняйте эту процедуру в конце дня или в случае загрязнения фильтров:

1. Снимите и очистите корзины.
2. Опорожните бак, как описано в разделе «Слив воды из машины».
3. Извлеките и тщательно очистите все фильтры.
4. Запрещается использовать абразивные продукты для чистки бака.
5. По окончании процедуры установите все снятые детали на место.

5.4 Чистка лопастей



Моющие и ополаскивающие лопасти легко снимаются для чистки их форсунок и предотвращения засорения/отложения накипи.

Выполните следующие действия (**рис. 9**):

- Снимите распылительные лопасти, отвинтив крепежные гайки или отсоединив быстроразъемные соединения на оборудованных ими машинах.
- Промойте все детали под струей проточной воды и тщательно очистите форсунки, при необходимости используйте зубочистку или заостренный инструмент.
- Очистите оси вращения лопастей внутри машины и зону слива мытьевой и ополаскивающей воды.
- Установите лопасти на место и убедитесь, что они вращаются свободно.

ГЛАВА 6 САМОДИАГНОСТИКА

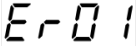
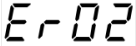
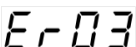
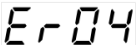
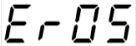
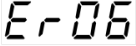
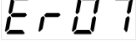
Машина оснащена системой самодиагностики, которая регистрирует и предупреждает о ряде неисправностей.

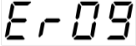
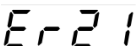
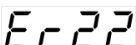
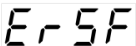
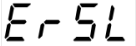
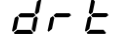
Неисправность	Описание и возможные способы устранения
	Нет ополаскивания. Цикл ополаскивания не был завершен правильно. Убедитесь, что ополаскивающие форсунки чистые.
	Нет слива. Вода не слилась или слилась неправильно. Убедитесь, что сливная труба не согнута и не пережата, что сифон и фильтры не заблокированы. В машинах, оснащенных переливным патрубком, снимайте его перед запуском цикла слива.
	Ошибка сброса температуры ополаскивания. Температура бойлера не была сброшена в установленное время в процессе цикла мытья. Выключите и снова включите машину, запустите новый цикл.
SAFE 	Ошибка заполнения бака водой. Убедитесь, что трубы подсоединены надлежащим образом, и что кран подачи воды открыт. Там, где это предусмотрено, проверьте наличие переливного патрубка. Выключите посудомоечную машину, затем вновь включите ее и заполните повторно.
	Неисправность термометра бака. (Обрыв в цепи датчика) Машина не считывает значение температуры бака. Выключите и снова включите посудомоечную машину.
	Неисправность термометра бака. (Короткое замыкание в цепи датчика) Машина не считывает значение температуры бака. Выключите и снова включите посудомоечную машину.
	Неисправность термометра бойлера. (Обрыв в цепи датчика) Машина не считывает значение температуры бойлера. Выключите и снова включите посудомоечную машину.
	Неисправность термометра бойлера. (Короткое замыкание в цепи датчика) Машина не считывает значение температуры бойлера. Выключите и снова включите посудомоечную машину.
	Превышение лимита времени заполнения бойлера: бойлер не заполнен. Невозможно выполнить цикл ополаскивания. Убедитесь, что водопроводный кран открыт. Выключите и снова включите машину, запустите новый цикл.
	Недостаточное ополаскивание: не выполнено правильное количество циклов ополаскивания; убедитесь, что ополаскивающие форсунки чистые. Данная ошибка не останавливает работу машины.
	Ошибка сброса температуры бака: Температура бака не была сброшена в установленное время в процессе цикла мытья. Выключите и снова включите машину, запустите новый цикл.
SAFE 	Электромеханическое предохранительное устройство: сработали предохранительные термостаты бойлера или бака, или сработало предохранительное реле давления бака.
SAFE 	Предохранительное реле уровня: Ненадлежащий уровень воды в баке.
	Грязный фильтр: ненадлежащий уровень воды в баке из-за грязного фильтра или неправильно установленного переливного патрубка.
ПРЕДУПРЕЖДЕНИЕ! При выключении и повторном включении посудомоечной машины производится «сброс» аварийных сигналов; если после выполнения указанных инструкций неисправность не устраняется, обратитесь в авторизованный сервисный центр.	

ГЛАВА 7 РЕГУЛИРОВКИ И НАСТРОЙКИ



Следующие настройки должны выполняться только квалифицированным специалистом.

Перечисленные ниже параметры могут быть заданы во время монтажа или впоследствии с помощью меню настроек, вход в которое осуществляется следующим образом:

- Машина должна находиться в режиме ожидания с открытой дверцей.
- Одновременно нажмите кнопки **1** и **2** («ВКЛ/ВЫКЛ» и «ВЫБОР СПЕЦИАЛЬНЫХ ПРОГРАММ») и удерживайте их нажатыми в течение 5 секунд, затем задайте код **CH 12** (используя кнопки **3** и **4** для прокрутки кодов, а кнопку **1** - для подтверждения).
- Последовательно нажимая в дальнейшем кнопку **1** («ВКЛ/ВЫКЛ»), можно прокручивать следующие параметры, активируя и/или изменяя их с помощью кнопок **3** и **4** (измененное значение параметра сохраняется в памяти без необходимости подтверждения). Список параметров может варьироваться в зависимости от типа машины.

	<i>Язык</i>	Выбор языка
	<i>Boiler Temperature</i>	Регулировка температуры бойлера для различных программ. В исполнениях с атмосферным бойлером (с насосом ополаскивания) имеются различные настройки для каждой программы (b1 – b2 – b3)
	<i>Tank Temperature</i>	Регулировка температуры бака для различных программ. В исполнениях с насосом ополаскивания имеются различные настройки для каждой программы (t1 – t2 – t3)
	<i>Thermo - Stop</i>	Активация функции Thermostop, обеспечивающей правильную температуру ополаскивания.
	<i>Energy Saving</i>	Активация функции Energy Saving, служащей для обеспечения энергосбережения в то время когда машина включена, но не используется.
	<i>Detergent Pump</i>	Ручное включение дозатора моющего средства
	<i>Rinse Aid Pump</i>	Ручное включение дозатора ополаскивателя
	<i>Manual Rinse</i>	Ручное включение насоса ополаскивания
	<i>Dosage Detergent</i>	Время дозировки моющего средства
	<i>Dosage Rinse Aid</i>	Время дозировки ополаскивателя
	<i>Water Hardness</i>	Задание жесткости воды, подаваемой в машину (на машинах с умягчителем): введите значение согласно приведенной ниже таблице.
	<i>Set Number Service Cycles</i>	Настройка и активация счетчика циклов, который осуществляет индикацию сообщения о необходимости выполнения техобслуживания (Service) внешнего умягчителя. Надпись "Service" можно удалить с дисплея, нажав и удерживая нажатыми все 4 кнопки при выключенной машине и открытой дверце.
	<i>Autostart Autoenabling</i>	Автовключение функции автоматического пуска
	<i>Manual Drain</i>	Ручное включение насоса слива

После настройки нужных параметров для выхода с сохранением всех выполненных изменений нажмите кнопку **1** и удерживайте ее нажатой до тех пор, пока на дисплее не появятся черточки, указывающие на наличие напряжения.

7.1 Задание жесткости воды на встроенном умягчителе

Задайте жесткость воды, подаваемой в машину, **dH** в меню настроек согласно приведенной ниже таблице:

Измеренная жесткость		dH	Измеренная жесткость		dH
°fr	dGH	Уровень жесткости	°fr	dGH	Уровень жесткости
0 ÷ 20	0 ÷ 11	1	41 ÷ 45	23 ÷ 25	6
21 ÷ 25	12 ÷ 14	2	46 ÷ 50	26 ÷ 28	7
26 ÷ 30	15 ÷ 17	3	51 ÷ 55	29 ÷ 31	8
31 ÷ 35	17 ÷ 20	4	56 ÷ 60	31 ÷ 34	9
36 ÷ 40	20 ÷ 22	5			

ГЛАВА 8 УТИЛИЗАЦИЯ



Наши машины не содержат материалов, требующих специальной обработки. (Применимо для ЕС и стран с утилизацией сортируемых отходов)

Данный символ на приборе или его документации означает, что прибор в конце срока службы подлежит утилизации отдельно от обычных бытовых отходов. Чтобы исключить вероятность нанесения вреда окружающей среде или здоровью человека в результате ненадлежащей утилизации, необходимо отделять прибор от отходов других типов и

принимать меры, способствующие рациональному повторному использованию материальных ресурсов.

Бытовым потребителям следует обратиться к своему дилеру или в местные органы власти за информацией о сортировке и утилизации отходов данного типа продукта. Корпоративным пользователям надлежит обратиться к своему поставщику и проверить положения и условия договора купли-продажи. Не допускается утилизировать данное изделие совместно с другими коммерческими отходами.

	Символы	Предмет	Материал	%
Материалы, подлежащие непосредственной переработке		Металлический лист	Сталь	80
		Картонная упаковка	PAP	
		Деревянный поддон	ISPM15	
		Пластиковые детали	PP, PP+FV	
Материалы со сложным составом		Двигатели	В сборе	20
		Электрические компоненты		
		Электронные компоненты		
	РЕАЕ	Резиновые детали	EPDM	

ГЛАВА 9 ОКРУЖАЮЩАЯ СРЕДА

ЗАЩИТА ОКРУЖАЮЩЕЙ СРЕДЫ

Надлежащее использование посудомоечной машины может улучшить ее воздействие на окружающую среду при соблюдении следующих простых правил:

- Мойте только полностью заполненные корзины.
- Выключайте посудомоечную машину, когда она не используется.
- Держите машину закрытой, когда она находится в режиме ожидания.
- Используйте программы мытья, соответствующие степени загрязнения посуды.
- Обеспечивайте машину горячей водой, если она нагревается газом.
- Обеспечьте подключение стоков к подходящей канализации.
- Не превышайте рекомендуемую дозу моющего средства.

Производитель оставляет за собой право изменять электрические, технические и эстетические характеристики этого устройства и заменять любые его детали без предварительного уведомления, поскольку он считает необходимым предлагать более надежные изделия, с большим сроком службы и передовыми технологиями.