

**2120**



**135022**

Bartscher GmbH  
Franz-Kleine-Str. 28  
D-33154 Salzkotten  
Njemačka

tel. +49 5258 971-0  
fax.: +49 5258 971-120  
**Servisna infolinija:** +49 5258 971-197  
[www.bartscher.com](http://www.bartscher.com)



Verzija: 1.0

Datum izdavanja: 2023-04-06

## Originalne upute za uporabu

1	Sigurnost .....	2
1.1	Objašnjenje sigurnosnih upozorenja .....	2
1.2	Sigurnosne napomene .....	3
1.3	Korištenje u skladu s namjenom .....	6
1.4	Nenamjenska uporaba .....	6
2	Opće informacije .....	7
2.1	Odgovornost i jamstvo .....	7
2.2	Zaštita autorskih prava .....	7
2.3	Izjava o sukladnosti .....	7
3	Transport, pakiranje i čuvanje .....	8
3.1	Kontrola isporuke .....	8
3.2	Pakiranje .....	8
3.3	Čuvanje .....	8
4	Tehnički podaci .....	9
4.1	Tehnički podaci .....	9
4.2	Funkcije uređaja .....	10
4.3	Popis sklopova uređaja .....	11
5	Instalacija i rukovanje .....	13
5.1	Instalacija .....	13
5.2	Rukovanje .....	15
6	Čišćenje .....	18
6.1	Napomene vezane za sigurnost tijekom čišćenja .....	18
6.2	Čišćenje .....	19
7	Moguće smetnje .....	31
8	Zbrinjavanje .....	32



**Prije početka korištenja uređaja pažljivo pročitajte upute za uporabu, pa ih čuvajte na lako dostupnom mjestu!**

Ove upute za uporabu sadrže opis instalacije uređaja, rukovanja uređajem i održavanja te važan su izvor informacija i korisnički priručnik. Poznavanje svih napomena koje se odnose na sigurnost i korištenje uređaja uvjet je za siguran i pravilan rad s uređajem. Osim toga treba primjenjivati propise o sprečavanju nezgoda, propise o zaštiti na radu te pravne regulative koje su na snazi na području primjene uređaja.

Prije početka rada s uređajem, a pogotovo prije pokretanja uređaja, pročitajte ove upute za uporabu, kako biste izbjegli tjelesne ozljede i materijalnu štetu. Nepravilnom uporabom možete oštetiti uređaj.

Ove upute za uporabu su integralni dio proizvoda i treba ih čuvati blizu uređaja da u svakom trenutku budu dostupne korisniku. Ako uređaj dajete na korištenje drugoj osobi, obavezno priložite i ove upute za uporabu.

## 1 Sigurnost

Uređaj je konstruiran u skladu važećim tehničkim načelima. Međutim, uređaj može postati izvor opasnosti zbog nestručne ili nenamjenske uporabe. Sve osobe koje koriste uređaj moraju poštivati informacije sadržane u ovim uputama i pridržavati se sigurnosnih napomena.

### 1.1 Objašnjenje sigurnosnih upozorenja

Bitne sigurnosne napomene i informacije vezane za sigurnost korisnika su u dotičnim uputama označene odgovarajućim sigurnosnim upozorenjima. Treba se bezuvjetno pridržavati tih uputa kako bi se izbjegle nezgode, tjelesne povrede i materijalna šteta.



#### **OPASNOST!**

Sigurnosno upozorenje **OPASNOST** upozorava na rizik od nastanka teških tjelesnih povreda ili smrti kod korisnika koji ne izbjegava opisanu opasnost.



### UPOZORENJE!

Signalna riječ **UPOZORENJE** označava moguću opasnost koja može uzrokovati srednje ili teške tjelesne ozljede ili smrt ako se ne izbjegne.



### OPREZ!

Sigurnosno upozorenje **OPREZ** upozorava na rizik od nastanka lakših ili umjerenih povreda kod korisnika koji ne izbjegava opisanu opasnost.

### PAŽNJA!

Signalna riječ **PAŽNJA** upozorava na moguću opasnost nastanka materijalne štete do koje može doći ako korisnik ne poštuje sigurnosne napomene.

### NAPOMENA!

Simbol **NAPOMENA** pruža korisniku druge informacije i napomene vezane za korištenje uređaja.

HR

## 1.2 Sigurnosne napomene

### Električna struja

- Preveliki mrežni napon ili nepravilna instalacija mogu uzrokovati strujni udar.
- Uređaj možete priključiti samo u slučaju kad podaci s tipske pločice uređaja u potpunosti odgovaraju mrežnom naponu.
- Kako biste izbjegli kratki spoj, uređaj održavajte suhim.
- Ako tijekom rada dođe do smetnji odmah isključite uređaj iz električnog napajanja.
- Utikač ne dirajte mokrim rukama.
- Nikada ne dirajte uređaj koji je pao u vodu. Odmah isključite uređaj iz električnog napajanja.
- Sve popravke i otvaranje kućišta mogu izvoditi isključivo specijalizirani radnici i odgovarajuće servisne radionice.
- Uređaj ne premještajte na način da ga nosite za priključni kabel.
- Spriječite kontakt priključnog kabela s izvorima topline i s oštrim rubovima.
- Priključni kabel nemojte savijati, stiskati niti vezati.

- Kabel uređaja uvijek razmotajte do kraja.
- Uređaj i druge predmete nikada ne stavljajte na priključni kabel.
- Prilikom isključivanja uređaja iz električnog napajanja, uvijek pridržite utikač.
- Redovito kontrolirajte stanje mrežnog kabela kako biste se uvjerali da nije oštećen. Ne koristite uređaj s oštećenim mrežnim kabelom. Ako je mrežni kabel oštećen, obratite se servisnoj radionici ili kvalificiranom električaru za njegovu zamjenu pa ćete spriječiti moguće opasnosti.

## **Opasnost od požara / opasnost od zapaljivih materijala / opasnost od eksplozije!**

- U unutrašnjosti uređaja zabranjeno je koristiti druge električne alate.
- Blizu ovog ili drugog uređaja nemojte čuvati niti koristiti benzin, druge lako zapaljive plinove ili tekućine. Plinovi mogu predstavljati opasnost od izazivanja požara ili eksplozije.
- U uređaj nemojte stavljati eksplozivne materijale, kao što su aerosoli koji sadrže lako zapaljive propelente. Na niskim temperaturama može doći do istjecanja sadržaja spremnika u kojem bi se nalazili lako zapaljivi plinovi ili tekućine i do zapaljivanja istog zbog iskrenja koje proizvodi električni uređaj. Opasnost od eksplozije!
- Ako dođe do istjecanja rashladnog sredstva, izvucite utikač iz utičnice. Odstranite sve izvore paljenja koji su u blizini, prozračite prostoriju i kontaktirajte servisere. Izbjegavajte kontakt rashladnog sredstva s očima, jer može uzrokovati ozbiljne ozljede očiju.
- Nikada ne koristite lako zapaljive tekućine za čišćenje uređaja ili njegovih dijelova. Plinovi koji se stvaraju u takvom slučaju mogu predstavljati opasnost od izbijanja požara ili eksplozije.
- U slučaju požara, prije nego poduzmete aktivnosti na gašenju vatre, uređaj isključite iz električnog napajanja. Vatru nikada ne gasite vodom ako je uređaj priključen na električno napajanje. Nakon što je požar ugašen, pobrinite se za odgovarajući dotok svježeg zraka.
- Proces odleđivanja nemojte ubrzavati koristeći mehanički pribor ili izvore topline (svijeće ili grijače), niti na neki drugi način. Zbog pare koja se stvara može doći do kratkog spoja, a previsoka temperatura može oštetiti uređaj.
- Tijekom eksploatacije uređaja svi otvori za ventilaciju trebaju biti otvoreni.
- Nikada nemojte oštetiti sustav hlađenja u uređaju.

### Rukovatelji

- Ovaj uređaj ne smiju koristiti osobe (uključujući i djecu) sa smanjenim fizičkim, osjetilnim ili mentalnim sposobnostima te osobe koje nemaju dovoljno iskustva ili znanja.
- Djecu treba nadgledati kako biste bili sigurni da se ne igraju s uređajem niti ga ne pokreću.

### Neppravilna uporaba

- Nenamjenska ili nestručna uporaba može dovesti do oštećivanja uređaja.
- Uređaj smijete koristiti samo onda ako njegovo tehničko stanje nije upitno i omogućava siguran rad s uređajem.
- Uređaj može biti korišten samo ako su svi njegovi priključci napravljeni u skladu s propisima.
- Uređaj se može koristiti samo ako je čisti.
- Upotrebljavajte isključivo originalne zamjenske dijelove. Nikada nemojte samostalno popravljati uređaj.
- Zabranjeno je izvoditi izmjene ili modifikacije uređaja.

## 1.3 Korištenje u skladu s namjenom

Svaka uporaba uređaja u druge svrhe ili primjena koja se razlikuje od namjenske, dolje opisane primjene, zabranjena je i smatra se nenamjenskom uporabom.

Sljedeća uporaba je u skladu s namjenom:

- Pravljenje slushie i hladnih napitaka.

## 1.4 Nenamjenska uporaba

Nenamjenska uporaba može dovesti do tjelesnih povreda korisnika ili materijalnih šteta uzrokovanih opasnim strujnim naponom, vatrom ili visokom temperaturom. Uređaj koristite samo na način koji je opisan u ovim uputama za uporabu.



## 2 Opće informacije

### 2.1 Odgovornost i jamstvo

Sve informacije i napomene, sadržane u ovim uputama za uporabu, pripremljene su u skladu s važećim propisima, s aktualnim konstrukcijskim i inženjerskim rješenjima te s našim stručnim znanjem i dugogodišnjem iskustvom. Ako se radi o posebnom modelu ili su naručene dodatne opcije uređaja, a također u slučaju primjene najnovijih tehničkih rješenja, isporučeni uređaj se donekle može razlikovati od informacija i slika iz ovih uputa za uporabu.

Proizvođač ne snosi nikakvu odgovornost za štete i smetnje u radu uređaja nastale zbog:

- nepridržavanja napomena,
- nenamjenske uporabe,
- uvođenja tehničkih promjena od strane korisnika,
- uporabe nedozvoljenih zamjenskih dijelova.

Pridržavamo pravo na uvođenje tehničkih izmjena u proizvodnju, s ciljem optimalizacije korisničkih svojstava uređaja i poboljšavanja njegovog rada.

### 2.2 Zaštita autorskih prava

Ove upute za uporabu i sve tekstove, crteže, slike i druge elemente sadržane u uputama podliježu zaštiti autorskih prava. Bez pismenog odobrenja proizvođača zabranjeno je kopiranje sadržaja ovih uputa u bilo kojem obliku i na bilo koji način (uključujući i fragmente uputa) te korištenje i / ili prosljeđivanje tog sadržaja trećim osobama. Kršenje gore spomenutog će imati za posljedicu obavezu isplatu odštete. Pridržavamo pravo na daljnja potraživanja.

### 2.3 Izjava o sukladnosti

Uređaj zadovoljava važeće norme i zahtjeve Europske unije. Gore spomenuto potvrđujemo u Izjavi o sukladnosti EZ. Ako to bude potrebno, rado Vam pošaljemo odgovarajuću Izjavu o sukladnosti.

## 3 Transport, pakiranje i čuvanje

### 3.1 Kontrola isporuke

Nakon isporuke uređaja provjerite jesu li priloženi svi njegovi elementi i nije li došlo do oštećivanja uređaja tijekom transporta. Ako pronađete tragove oštećenja nastalih za vrijeme transporta, nemojte prihvatiti uređaj ili ga prihvatite uvjetno. Na transportnim dokumentima/ izvještaju o prijevozu robe transportne firme navedite opseg oštećenja i podnesite zahtjev za reklamaciju. Skrivena oštećenja prijavite čim ih pronađete jer se reklamacija može prijaviti samo u određenom roku za podnošenje zahtjeva za reklamaciju.

Ako ustanovite da nedostaje neki dio ili pribor, kontaktirajte našu Službu za korisnike.

### 3.2 Pakiranje

Nemojte bacati kartonsku ambalažu. Može biti potrebna za čuvanje uređaja, prilikom transporta ili za vrijeme otpreme uređaja u servisnu radionicu ako bi došlo do smetnji u radu uređaja.

Ambalaža i pojedinačni pakirni elementi su napravljeni od materijala koji podliježu reciklaži. Radi se o plastičnim folijama i vrećama te kartonskoj ambalaži.

Prilikom zbrinjavanja pakiranja poštuju propise koji su na snazi u državi korisnika. Reciklirajte pakirni materijal koji se može ponovo upotrijebiti.

### 3.3 Čuvanje

Ambalažu ostavite zatvorenu sve do trenutka instalacije uređaja, a za vrijeme čuvanja uvažavajte oznake navedene s vanjske strane, a koje se odnose na način postavljanja i skladištenja. Pakiranje čuvajte samo u sljedećim uvjetima:

- u zatvorenim prostorijama
- u suhim uvjetima bez prašine
- podalje od agresivnih sredstava
- na mjestu zaštićenom od sunčanog svjetla
- na mjestu zaštićenom od mehaničkih udaraca.

U slučaju duljeg čuvanja (preko tri mjeseca), redovito prekontrolirati stanje svih dijelova te ambalaže. Po potrebi pakiranje zamijenite s novim.

## 4 Tehnički podaci

### 4.1 Tehnički podaci

<b>Naziv:</b>	<b>Aparat za slushie 2120</b>
<b>Br. art.:</b>	<b>135022</b>
<b>Materijal:</b>	nehrđajući čelik, plastika
<b>Materijal spremnika:</b>	polikarbonata
<b>Materijal vretena:</b>	nehrđajući čelik, plastika
<b>Broj spremnika:</b>	2
<b>Kapacitet svakog spremnika u l:</b>	12
<b>Raspon temperature od - do °C:</b>	-2 - -5
<b>Rashladno sredstvo / količina u kg:</b>	R290 / 0,162
<b>Vrijeme rada u satima:</b>	12
<b>Vrsta zaštite:</b>	1
<b>Priključna snaga:</b>	1,1 kW   220-230 V   50 Hz
<b>Dimenzije (Š. x D. x V.) u mm:</b>	400 x 520 x 815
<b>Težina u kg:</b>	39,6

HR

Pridržavamo pravo na uvođenje tehničkih izmjena!

## Verzija / karakteristike

- Postavke temperature:
  - slushie
  - hladni napici / noćni način rada
- Regulacija temperature:
  - nagibna sklopka
  - sa zasebnim uključivanjem
- Hlađenje: kompresor
- Rasvjeta:
  - na poklopcu
  - uključivanje svakog spremnika zasebno
- Ladica za kapljice (ladice za kapljice): odvojive
- Uključno/isključna sklopka

## 4.2 Funkcije uređaja

Uređaj služi za pripremu i serviranje slushie i/ili hladnih napitaka na sajmovima, u lunaparkovima, na bazenima, u barovima ili disko klubovima.

Postavke za oba spremnika se mogu unositi zasebno. Zasebno uključivana rasvjeta za oba 12-litarska spremnika odlično prezentira raznobojna slushie ili koktele – čak i 12 sati neprekidnog korištenja.

## 4.3 Popis sklopova uređaja

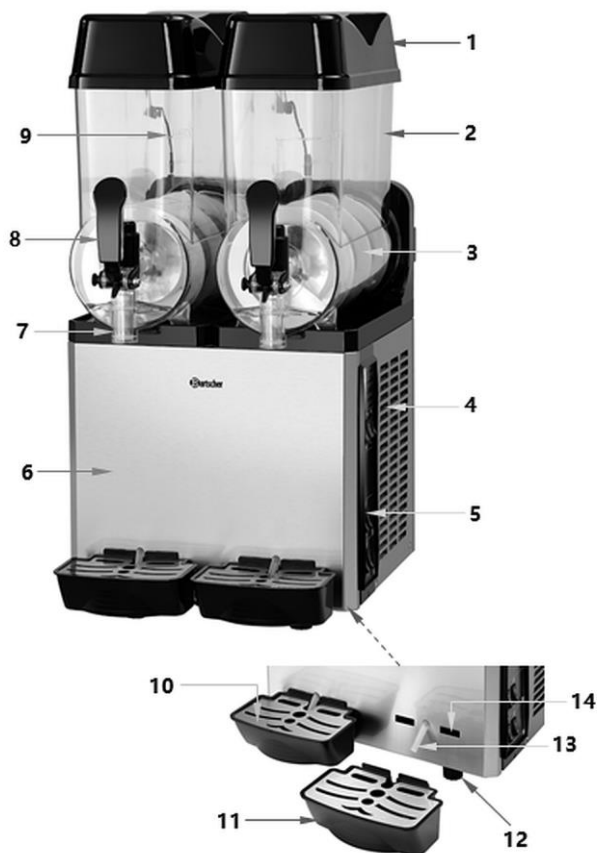

Crtež 1

- |   |  |
|---|--|
| 1. Poklopac spremnika (2x)                  | 2. Spremnik (2x)                                       |
| 3. Vreteno                                  | 4. Otvori za ventilaciju                               |
| 5. Upravljačka ploča                        | 6. Kućište   |
| 7. Ispisna cijev                            | 8. Slavina za ispuštanje (2x)                          |
| 9. Kabel rasvjete LED                       | 10. Ladica za prihvata kapljica (2x)                   |
| 11. Posuda za istjecanje (2x)               | 12. Nožice (4x)  |
| 13. Cijev za odvod kondenzacijske vode (2x) | 14. Montažni otvori za ladicu za prihvat kapljica (4x) |

## Upravljački elementi

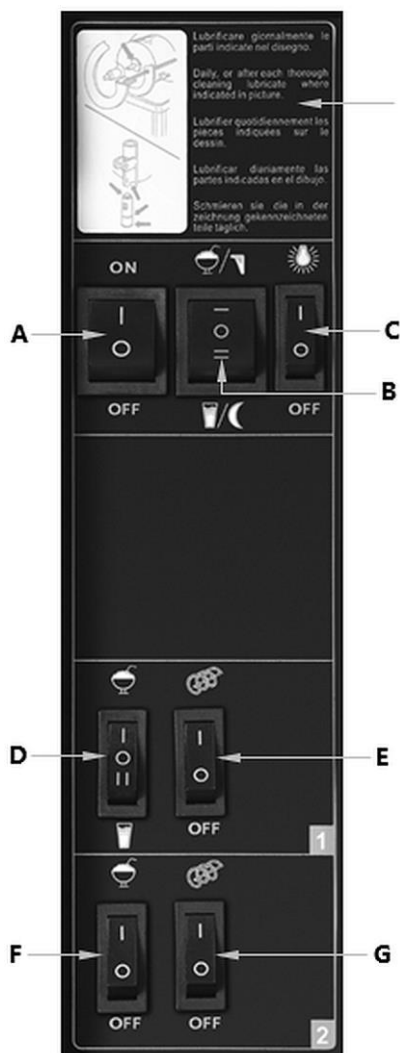

### Napomena za svakodnevno čišćenje

Uzmite u obzir napomene iz poglavlja 6.2 „Svakodnevno čišćenje“.

<b>A</b>	Glavna uključno /isključna sklopka
<b>B</b>	Preklopnik izbora slushie / hladni napitak – noćni način rada
<b>C</b>	Uključno/isključna sklopka LED rasvjete
<b>D</b>	Preklopnik izbora slushie / hladni napitak Spremnik 1
<b>E</b>	Uključno/isključna sklopka vreteno za spremnik 1
<b>F</b>	Preklopnik slushie / isklj. Spremnik 2
<b>G</b>	Uključno/isključna sklopka vreteno za spremnik 2

Crtež 2

### 5 Instalacija i rukovanje

#### 5.1 Instalacija

##### Raspakiranje / postavljanje

- Uređaj raspakirajte, odstranite sve vanjske i unutrašnje pakirne elemente te transportne zaštite.



#### OPREZNO!

##### Opasnost od gušenja!

Spriječite mogućnost da djeca imaju pristup pakirnim materijalima kao što su plastične vrećice i elementi od stiropora.

- Ako se na uređaju nalazi zaštitna folija, treba je odstraniti. Zaštitnu foliju skidajte polako da ne ostanu tragovi ljepila. Eventualne ostatke ljepila odstranite odgovarajućim razrjeđivačem.
- Postupajte oprezno kako ne bi došlo do oštećivanja tipske pločice i sigurnosnih upozorenja na uređaju.
- **Nikada** ne postavljajte uređaj u vlažnom ili mokrom okruženju.
- Uređaj postavite na način koji omogućava pristup priključcima i brzo isključivanje u slučaju nužde.
- Uređaj postavljajte na površini sljedećih karakteristika:
  - ravna, dovoljno izdržljiva, otporna na vodu, suha i otporna na visoku temperaturu
  - dovoljno velika da bi se moglo neometano raditi s uređajem
  - lako dostupna
  - s dobrom ventilacijom.
- Zadržite dovoljan razmak od rubova stola. Uređaj bi se mogao prevrnuti i pasti.
- Ne postavljajte uređaj na mjesta izložena neposrednom djelovanju sunca ili blizu izvora topline (npr. blizu štednjaka, grijača, grijalica i sličnih uređaja). Izvori topline mogu negativno utjecati na potrošnju struje i smanjivati učinkovitost uređaja.
- Optimalna temperatura okolina na mjestu instalacije je 25 °C – 32 °C.
- Uređaj ne postavljajte na mjesta s velikom vlažnošću zraka. Maksimalna relativna vlažnost zraka ne smije prekoračiti 70 %.
- Kako biste izbjegli oštećivanje kompresora, tijekom instalacije ili transporta uređaj nemojte naginjati pod kutom većim od 45°.

- Uređaj postavite na način da osigurate dobru cirkulaciju dovoljne količine zraka. Nemojte blokirati niti zatvarati otvore za ventilaciju uređaja.
- Sa svake strane zadržite barem 25 cm razmaka od zidova i drugih predmeta.

### **Priključivanje na struju**

- Provjerite da li se tehnički podaci uređaja (navedeni na tipskoj pločici) podudaraju s podacima lokalne električne mreže.
- Uređaj uključite u pojedinačnu dovoljno osiguranu utičnicu sa zaštitnim vodom. Uređaj ne uključujte u višekratnu utičnicu.
- Priključni kabel treba rasporediti na takav način da ga nitko ne može nagaziti niti se zbog njega spotaknuti.



## 5.2 Rukovanje

### Prije uporabe

1. Prije prve uporabe uređaj i njegov pribor očistite u skladu s uputama iz točke 6 „Čišćenje“.
2. Na kraju pažljivo osušite uređaj i njegov pribor.
3. Dijelove koje ste skinuli za čišćenje ponovo montirajte na uređaj. Uzmite u obzir napomene iz poglavlja „Montaža uređaja“.

### Priprema sastojaka

1. Pripremite sve sastojke potrebne za pripremu slushie ili hladnog napitka.
2. Sastojke promiješajte u drugoj posudi, ako se radi o tekućem koncentratu ili prašku za otapanje u vodi, razrijedite ga točno prema napomenama proizvođača.

#### **NAPOMENA!**

**Sadržaj šećere mora iznositi barem 13%, kako ne bi došlo do zaustavljanja spirale vretena. Voda s šećerom ima manju temperaturu otapanja od čiste vode.**

3. Spremnik napunite pripremljenim sastojcima samo do oznake „MAX“.

#### **POZOR!**

**Uređaj nikada ne uključujte ako su spremnici prazni ili se u njima nalazi samo voda.**

**Uvijek pratite razinu napunjenosti spremnika, ista se ne može nalaziti ispod oznake MIN.**

**Spremnik puniti uvijek samo hlađenim sastojcima, kod razine napunjenosti između oznake MIN i MAX. Na ovaj način klijenti uvijek mogu raspolagati sa smrznutim napicima.**

**Nikada nemojte dodavati vruće proizvode.**

### Prilagodba konzistencije slushie

Uređaj je tvornički postavljen na poziciju „normal“ za pravljenje slushie.

1. Za mlijeko ili druge proizvode koji trebaju duže vrijeme da se zamrznu, postavku promijenite na „medium“ ili „maximum“ pomoću postavnog kotačića (a), postupkom okretanja u smjeru „+“, kao što je prikazano na slici 3.

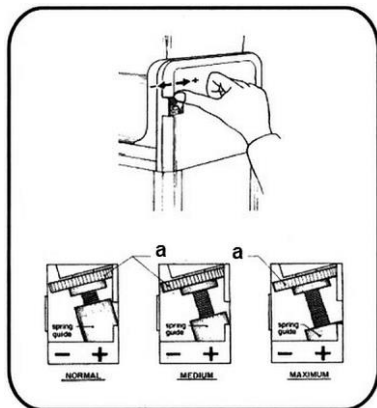

Crtež 3

### Pokretanje

1. Uređaj uključite u odgovarajuću pojedinačnu utičnicu.
2. Glavnu uključno/isključnu sklopku (A, crtež 4) postavite u položaj „I“.
3. Uključno/isključne sklopke vretena (E) za spremnik 1 i (G) za spremnik 2 postavite u položaj „I“.
4. Preklopnike (B), (D) i (F) postavite u položaj „I“, kako biste aktivirali način hlađenje /zamrzavanje.
5. Po potrebi preklopnik rasvjete LED (C) postavite u položaj „I“, kako biste rasvijetlili spremnike.

Rasvjeta LED se nalazi ispod zaštita spremnika.

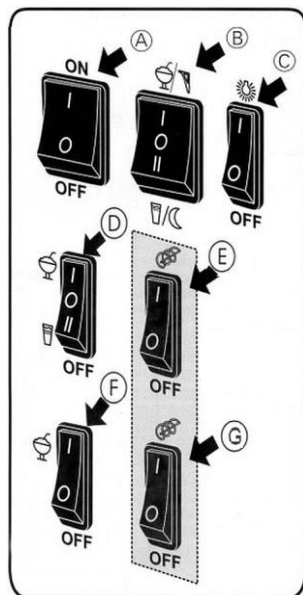

Crtež 4

Aparat za slushie je namijenjen za istovremenu proizvodnju hladnih napitaka i slushie u jednom ili oba spremnika.

Lijevi spremnik je namijenjen za hladne napitke. Kako biste u ovom spremniku napravili hladni napitak preklopnik (D) postavite u položaj „Hlađenje”, na način prikazan na crtežu 5.

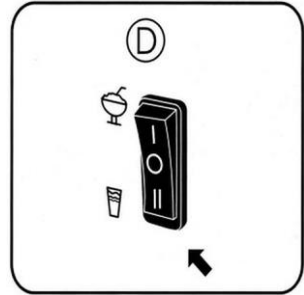

Crtež 5

### Isključivanje uređaja / pokretanje noćnog načina rada

1. Kako biste pokrenuli uređaj za slushie, pritisnite glavnu uključno/isključnu sklopku (A) na položaj „O”.
2. Ako želite ostaviti proizvod preko noći u uređaju, preklopnik (B) postavite u noćni položaj (crtež 6).

Ova postavka održava ohlađen proizvod u tekućem stanju i produžava vijek trajanja kompresora.

3. Provjerite da li su spremnici dovoljno napunjeni.

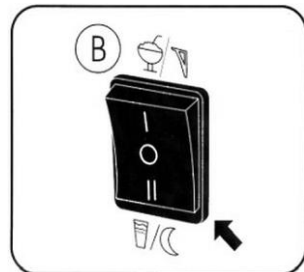

Crtež 6

### Točenje slushie / hladnih napitaka



Crtež 7

1. Po potrebi iz spremnika natočite pripremljen slushie ili hladne napitke.
2. Ispod ispusne cijevi pridržite čašu i ispusnu slavinu povucite prema dolje.
3. Poslužite slushie ili hladni napitak.

## 6 Čišćenje

HR

### 6.1 Napomene vezane za sigurnost tijekom čišćenja

- Prije čišćenja uređaj isključite iz električnog napajanja.
- Uređaj ostavite da se potpuno ohladi.
- Pazite da u uređaj ne dopre voda. Prilikom čišćenja uređaj ne potapajte u vodu niti u druge tekućine. Za čišćenje uređaja ne koristite mlaz vode pod pritiskom.
- Za čišćenje uređaja ne upotrebljavajte nikakve oštre niti metalne predmete (nož, vilicu itd). Oštri bi predmeti mogli oštetiti uređaj a kod kontakta s elementima napravljenim od električnog vodiča moglo bi doći do strujnog udara.
- Za čišćenje uređaja ne upotrebljavajte nikakva abrazivna sredstva koja sadrže otapala niti agresivna sredstva za čišćenje. Takva bi sredstva mogla oštetiti površinu uređaja.

#### **POZOR!**

**Za čišćenje plastičnih elemenata nikada ne upotrebljavajte vruću vodu.**

### 6.2 Čišćenje

#### Svakodnevno čišćenje

1. Uređaj pažljivo očistite nakon svake uporabe.

**POZOR!**

**Prije nego skinete spremnike, provjerite jesu li oni potpuno ispražnjeni.**

2. Preko ispusne savine iz spremnika ispusite slushie i hladni napitak.
3. Iz spremnika skinite zaštitu.

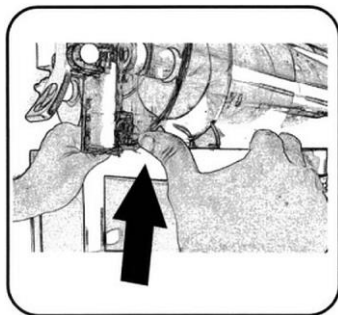

Crtež 8

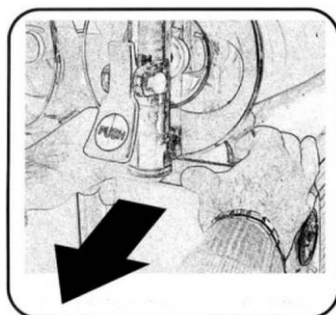

Crtež 9

4. Spremnike podignite s prednje strane, tako da nožice izađu iz spremnika, na način prikazan na gornjem crtežu.
5. Polako skidajte spremnike, na način prikazan na crtežu.
6. Spremnike operite mlakom vodom.

**POZOR!**

**Nikada ne upotrebljavajte deterđent za pranje posuđa jer bi moglo doći do oštećivanja materijala i gubitka intenziteta boje.**

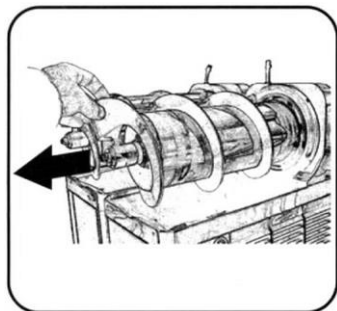

Crtež 10

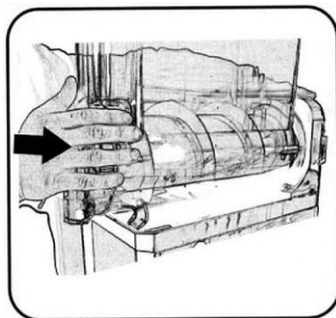

Crtež 11

7. Odstranite spiralu.
8. Odstranite veliku brtvu sa stražnje strane uređaja.
9. Elemente čistite toplom vodom i sredstvom za dezinfekciju namijenjenim za kontakt s hranom.

10. Ponovo instalirajte elemente:

- namjestite brtvu.  
Provjerite je li brtva dobro sjela i nema li otvora sa stražnje strane. Najbolje je brtvu postavljati počevši s donje strane i pritiskati prstima sa svake strane prema gore;
- namjestite vreteno;
- namjestite spremnike: navucite i pritisnite do brtve.

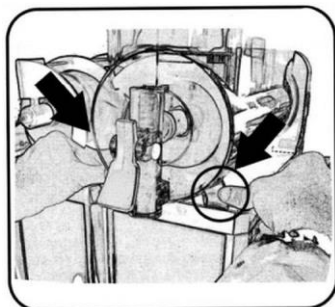

Crtež 12

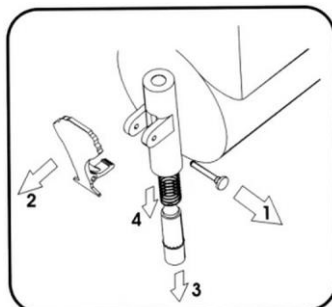

Crtež 13

11. Pritisnite prstima obje nožice dok ne sjednu.  
 12. Ponovo namjestite poklopac.

13. Skinite izlaz s ispusnom cijevi postupajući sljedećim redoslijedom:

1. Trn
2. Ručka
3. Ispisna cijev
4. Opruga ispusne cijevi

14. Elemente ispusne cijevi čistite u toploj vodi sa sredstvom za dezinfekciju .

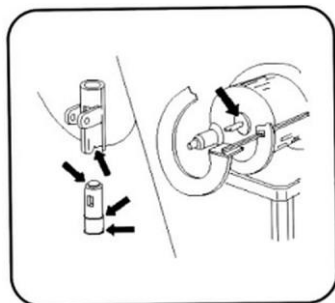

Crtež 14

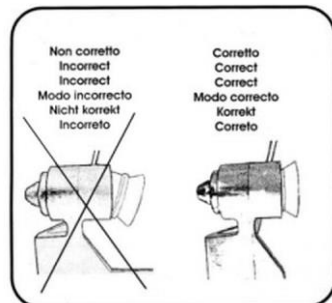

Crtež 15

15. Mjesta označena na crtežu 14 treba svakodnevno navlažiti vodom i nakon svakog kompletnog čišćenja.  
 16. Brtvu usisnog nastavka ugrnite duboko u glavu spirale. Provjerite da li je brtva nastavka pravilno postavljena, na način prikazan na crtežu 15.

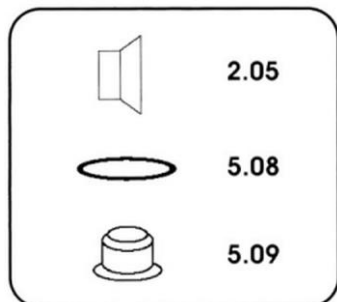

Crtež 16

17. Svaki mjesec kontrolirajte sljedeće elemente:

5.08 - O-ring ispusne slavine

5.09 – donja brtva ispusne slavine

2.05 – brtva usisnog nastavka

### Dezinfekcija

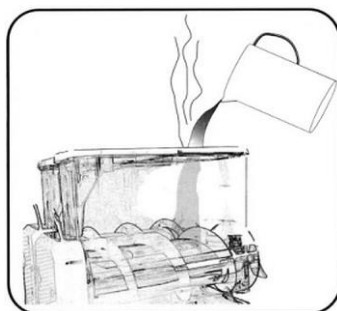

Crtež 17

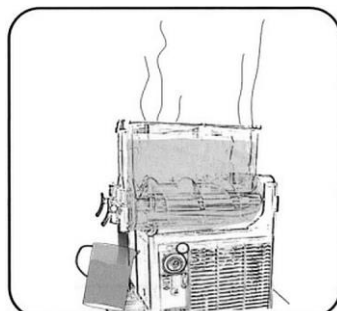

1. Isključivanje uređaja.
2. Spremnik napunite mlakom vodom i ispraznite preko ispusne slavine (crtež 17,18).
3. Kako biste si olakšali vađenje spremnika, postupajte prema uputama na crtežima 19 i 20.



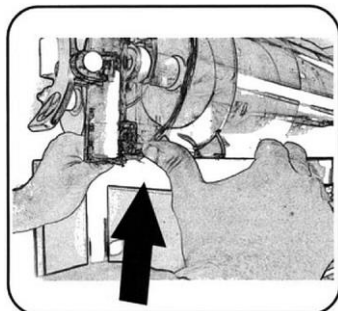

Crtež 19

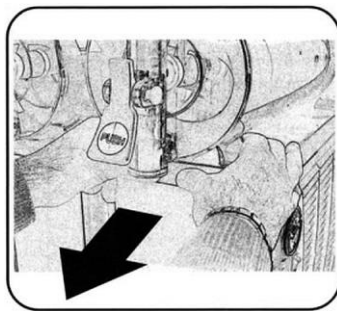

Crtež 20

4. Prste postavite ispod prednjeg donjeg dijela spremnika, blizu ispusne slavine i pritisnite ga prema gore dok ne iskoče nožice.
5. Prste postavite iza nožica spremnika i polako povucite spremnik prema sebi sve dok ha potpuno ne uklonite.
6. Sve elemente spremite na sigurno mjesto da se ne izgube.
7. Elemente operite sredstvom za pranje posuđa i mlakom vodom. **Nikada ne koristite abrazivna sredstva.**

HR

## Sljedeći procesi čišćenja

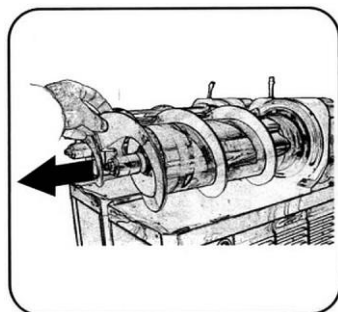

Crtež 21

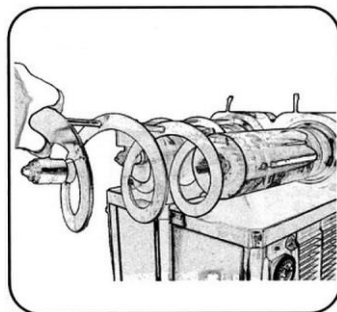

Crtež 22

1. Kako biste izvadili spiralu, prste postavite na pločicu spirale i oprezno ju povucite prema unutra, kao što je prikazano na crtežima 21+22.

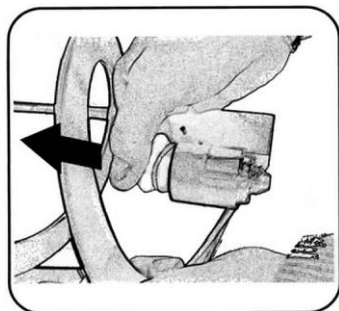

Crtež 23

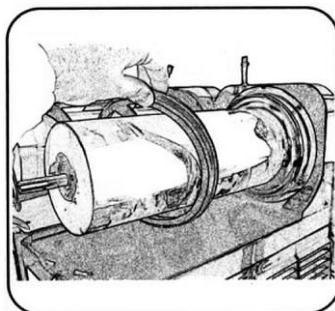

Crtež 24

2. Nakon što potpuno izvučete valjke spirale, skinite brtvu usisnog nastavka iz prednje spirale.
3. Odstranite brtvu spremnika sa stražnje strane cijevi isparivača.
4. Elemente ispusne slavine skidajte za čišćenje na dolje opisan način:

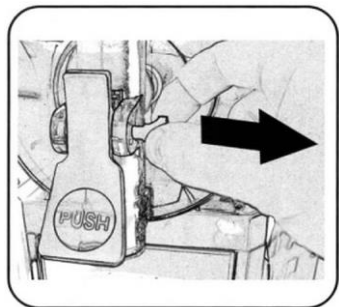

Crtež 25

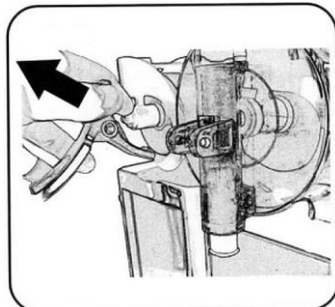

Crtež 26

- izvucite klin za pričvršćivanje ručke,
- izvucite ručku iz nosača,

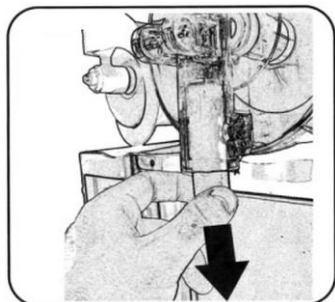

Crtež 27

- izvucite glavni klin ispusne slavine, povlačenjem prema dolje,

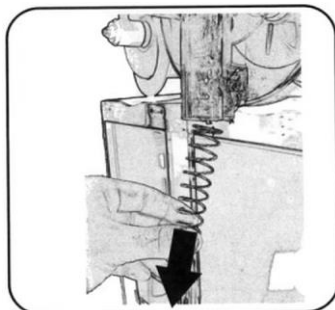

Crtež 28

- isti postupak ponovite za opruge ispusne slavine.

5. Sve demontirane elemente operite toplom vodom.
6. Odgovarajućom plastičnom četkom za pranje posuđa očistite dolje prikazane elemente:

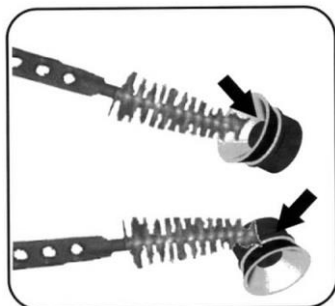

Crtež 29

- brtva usisne brtve,

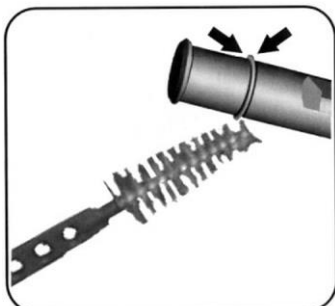

Crtež 30

- O-ring ispusne slavine,

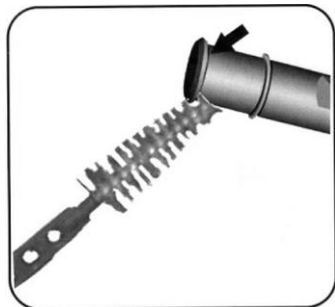

Crtež 31

– donja brtva ispusne slavine,



Crtež 32

– brtva spremnika.

### Montaža nakon čišćenja

1. Prije nego montirate elemente očistite cijev isparivača i crijeva za kapljice, bez da koristite abrazivna sredstva.
2. Prije nego ponovo montirate brtvu spremnika istu isperite vodom, kako biste olakšali ponovnu montažu spremnika.

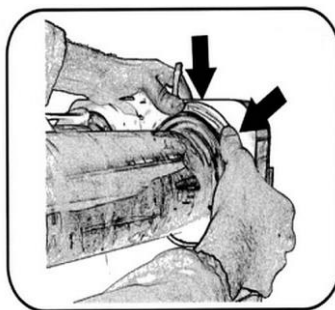

Crtež 33

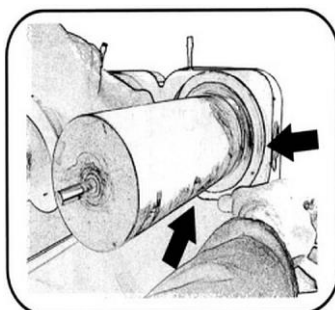

Crtež 34

3. Brtvu spremnika postavite na njeno mjesto cijevi isparivača.
4. Kad se brtva spremnika nađe na svojem mjestu, prstima pritišćite donji dio a nakon toga postepeno gornji dio prema dolje (napravite krug prstima), sve dok pravilno ne sjedne na svoje mjesto. (crtež 33, 34)

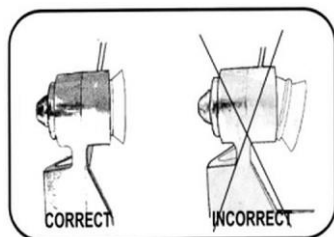

Crtež 35

5. Brtvu usisnog nastavka uvedite u prostor spirale , duboko je pritišćući (crtež 35).
6. Brtvu navlažite vodom.

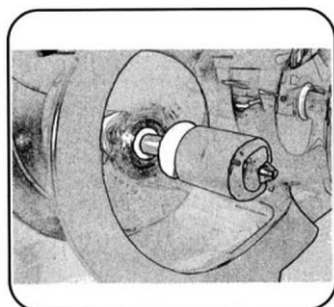

Crtež 36

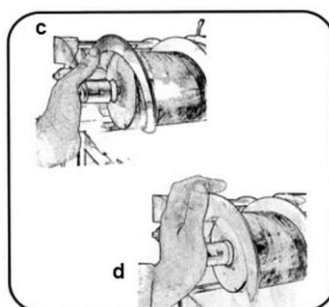

Crtež 37

7. Namjestite spiralu, lagano i duboko ju pritišćući na način prikazan na crtežu 37 (c i d).
8. Nakon toga brtve spirale navlažite vodom (crtež 36).

### Montaža ispusne slavine

1. Prije montaže elemenata ispusne slavine navlažite vodom brtve ispusne slavine (crtež 38) i brtve (crtež 40).

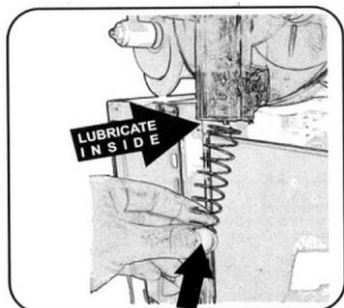

Crtež 38

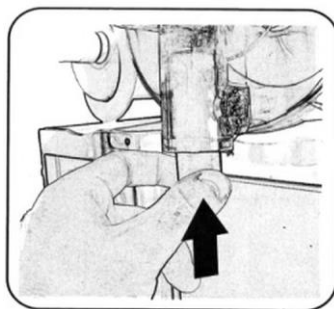

Crtež 39

2. Montirajte oprugu i klin ispusne slavine na način prikazan na crtežima 38 i 39.

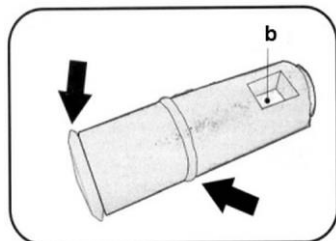

Crtež 40

3. Prilikom stavljanja klina ispusne slavine provjerite da li se mali otvor nalazi točno ispred vas (vidite crtež 40).
4. Prije nego namjestite klin ispusne slavine obilno ga navlažite vodom.

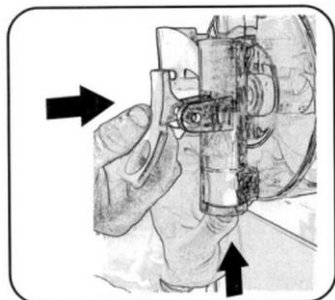

Crtež 41

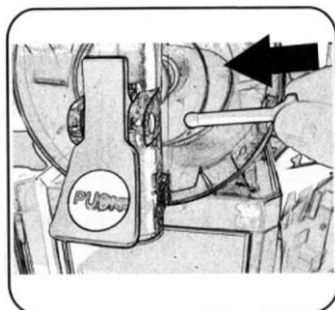

Crtež 42

5. Klin ispusne slavine držite pritisnut prema gore, sve dok ne primijetite kvadratni otvor u koji treba uvesti ručku (crtež 41).
6. Klin za pričvršćivanje ručke uvedite u ručku na način prikazan na crtežu 42.

### Čišćenje ladica za prihvat kapljica

1. Ladice za prihvat kapljica (11) skinite s uređaja.
2. Skinite limove (10) iz ladica za prihvat kapljica.
3. Ispraznite ladice.
4. Ladice za prihvat kapljica i limove čistite toplom vodom, blagim sredstvom za čišćenje i mekanom krpicom ili spužvicom.
5. Isperite čistom vodom i pažljivo osušite oprane elemente.
6. Ladice za prihvat kapljica zakačite na montažne otvore (14) istovremeno uvodeći ispusna crijeva (13) u ladice za prihvat kapljica.



Crtež 43

### Čišćenje kondenzatora.

1. Bočne elemente skinite s kućišta.
2. Kondenzator čistite svaki tjedan mekanom četkicom.

#### **POZOR!**

**Zaprljan kondenzator može oštetiti kompresor.**

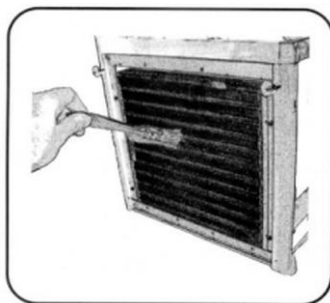

Crtež 44



## 7 **Moguće smetnje**

U dolje prikazanoj tablici su navedeni opisi mogućih uzroka smetnji u radu ili grešaka do kojih može doći tijekom eksploatacije uređaja. Ako nije moguće ukloniti smetnje u radu uređaja, kontaktirajte servisere.

Ovom prilikom obavezno navedite broj artikla, naziv modela i serijski broj uređaja. Ove podatke možete pročitati na tipskoj pločici uređaja.

<b>Greška</b>	<b>Mogući uzrok</b>	<b>Rješenje</b>
Ne rade funkcije.	Neppravilno stavljen utikač.	Izvucite utikač i pravilno ga stavite u utičnicu.
	Oštećen osigurač električnog napajanja.	Provjerite osigurač, provjerite uređaj tako da ga uključite u drugu utičnicu.
	Nema struje.	Provjerite električno napajanje.
	Glavna uključno /isključna sklopka nije uključena.	Uključite uređaj pomoću glavne uključno/isključne sklopke.
	Oštećen mrežni utikač.	Kontaktirajte servisere.
Proizvod ne zamrzava.	Kondenzator je blokiran zbog prašine.	Pažljivo očistite kondenzator.
	Neposredna ekspozicija na suncu ili blizina izvora topline.	Odmaknite uređaj od izvora topline.
	Neppravilna cirkulacija zraka oko uređaja.	Osigurajte dovoljan razmak od zida i drugih predmeta.
Vreteno se ne pokreće ili proizvodi zvukove.	Neppravilna količina šećera.	Pripazite da minimalna količina šećera iznosi bar 13%.

### 8 Zbrinjavanje

#### Električni uređaji



Električni uređaji su označeni tim simbolom. Električne uređaje treba prikupljati i zbrinjavati na pravilan i ekološki prihvatljiv način. Električne uređaje ne bacajte u kućni otpad. Uređaj isključite iz električnog napajanja i uklonite priključni kabel.

Električne uređaje treba odnositi na označena sabirna mjesta.

#### Rashladno sredstvo

Propelent upotrijebljen u uređaju je lako zapaljiv. Prilikom zbrinjavanja propelenta postupajte u skladu s nacionalnim propisima.