

9,5L - 5L



900004 - 900011

Bartscher GmbH
Franz-Kleine-Str. 28
D-33154 Salzkotten
Németország

tel. +49 (0) 5258 971-0
fax.: +49 (0) 5258 971-120
Ügyfélszolgálat: +49 (0) 5258 971-197
www.bartscher.com



Kivitel: 1.0

Frissítve: 2022-11-17

Eredeti kezelési útmutató

1	Biztonság.....	3
1.1	Figyelmeztető jelzések magyarázata	3
1.2	Biztonsággal kapcsolatos jó tanácsok	4
1.3	Rendeltetésszerű használat.....	7
1.4	Nem rendeltetésszerű használat	7
2	Általános információ	8
2.1	Felelőssége és garancia	8
2.2	Szerzői jog védelme.....	8
2.3	Megfelelősségi nyilatkozat	8
3	Szállítás, csomagolás és tárolás	9
3.1	Szállítási ellenőrzés	9
3.2	Csomagolás.....	9
3.3	Tárolás.....	9
4	Technikai adatok	10
4.1	Technikai adatok.....	10
4.2	A készülék részegységeinek leírása	12
4.3	Készülék funkciói	13
4.4	A készülék biztonsági alkatrészei	13
5	Üzembe helyezése és kezelés	14
5.1	Üzembe helyezés	14
5.2	Használat.....	15
6	Tisztítás és karbantartás	18
6.1	Tisztítás közbeni biztonsággal kapcsolatos jó tanácsok	18
6.2	Tisztítás és fertőtlenítés	18
6.2.1	A tartály kiürítése.....	19
6.2.2	A tartály szétszerelése	20
6.2.3	A leeresztőcsap tisztítása.....	22
6.2.4	A tál tisztítása	23
6.2.5	A leeresztőcsap szétszerelése	24
6.2.6	Az alkatrészek tisztítása és fertőtlenítése	25
6.2.7	Az alkatrészek összeszerelése	26
6.2.8	A belső alkatrészek tisztítása és fertőtlenítése.....	28
6.2.9	A csepegtető tálca tisztítása.....	29

6.2.10	A tartályfedél tisztítása	29
6.2.11	A víztartály kiürítése / tisztítása / vízkőmentesítése	30
6.3	Karbantartás	32
7	Lehetséges meghibásodások	32
8	Leselejtezés.....	34



Használat előtt olvassa el a használati útmutatót, és tartsa kéznél a készülék mellett!

A használati útmutató a készülék üzembe helyezésével, kezelésével, valamint karbantartásával kapcsolatos információkat tartalmaz, és tanácsokkal szolgál. Az ebben található tanácsok és előírások ismerete a készülék biztonságos és megfelelő használatának feltétele. Továbbá tartalmaz balesetekkel, előírásokkal, munkavédelemmel és jogi előírásokkal kapcsolatos információkat a termék használatával kapcsolatban.

A készülék üzembe helyezése előtt, különösen annak első elindításakor, át kell olvasni az alábbi kezelési utasítást, hogy elkerülje a személyi és tárgyi sérüléseket. A nem megfelelő használat sérüléshez vezethet.

Az alábbi kezelési útmutató a készülék szerves részét képezi és a készülék közvetlen közelében kell tárolni, és bármikor elérhetőnek kell lennie. Ha a készüléket átruházzák, mindenképpen tegyék a kezelési útmutatóval együtt.

1 Biztonság

A készülék a jelenlegi technikai elvárásoknak megfelelően lett legyártva. Mindemellett a készülék veszélyforrás lehet, ha nem megfelelően, vagy nem rendeltetés szerűen kerül használatra. Minden felhasználó, ki üzemelteti a készüléket, követnie kell az alábbi használati útmutatóban foglaltakat és be kell tartani a munkavédelmi előírásokat.

HU

1.1 Figyelmeztető jelzések magyarázata

A fontos, biztonsággal kapcsolatos és a figyelmeztető jelzések az alábbi használati útmutatóban a megfelelő figyelmeztető jelzésekkel vannak ellátva. Ezen tanácsokat kötelezően be kell tartani a balesetek, tárgyi és személyi sérülések elkerülése érdekében.



VESZÉLY!

Az **VESZÉLY** figyelmeztetés olyan lehetséges veszélyre figyelmeztet, melyek súlyos sérüléssel, vagy halállal járhat, ha nem kerül el ezeket.



FIGYELMEZTETÉS!

A **FIGYELMEZTETÉS** figyelmeztetés olyan lehetséges veszélyre figyelmeztet, melyek közepes, vagy súlyos sérüléssel, vagy halállal járhat, ha nem kerül el ezeket.



VIGYÁZAT!

A **VIGYÁZAT** figyelmeztetés olyan lehetséges veszélyre figyelmeztet, melyek könnyű sérüléssel, vagy károsodással járhat, ha nem kerül el ezeket.

FIGYELEM!

A **FIGYELEM** figyelmeztetés a lehetséges tárgyi sérülésre figyelmeztet, mely akkor léphet fel, ha nem tartja be a megfelelő biztonsági előírásokat.

JÓ TANÁCS!

A **JÓ TANÁCS** szimbólum tájékoztatja a felhasználót a kezeléssel és tanácsokkal kapcsolatosan.

HU

1.2 Biztonsággal kapcsolatos jó tanácsok

Elektromos áram

- A túl magas hálózati feszültség, vagy a nem megfelelő bekötés elektromos áramütéssel járhat.
- A készülék csak akkor csatlakoztatható, ha az információs adattáblán szereplő adatok megfelelnek a hálózati feszültségnek.
- A rövidzárlat elkerüléséhez a készüléket száraz állapotban kell tartani.
- Ha a készülék üzemeltetésekor meghibásodás lép fel, azonnal szüntesse meg a készülék áramellátását.
- Ne érintse a készülék csatlakozóját nedves kézzel.
- Soha ne fogja meg a készüléket, ha vízbe esett. Azonnal szüntesse meg a készülék áramellátását.
- Bármilyen javítás és a készülék burkolatának kinyitása csak szakképzet szerelő által és a megfelelő szerszámokkal történhet.

Biztonság

- Ne mozgassa a készüléket a hálózati vezetéknel fogva.
- Ne engedje, hogy a hálózati kábel hőforrással vagy éles élekkel érintkezzen.
- A hálózati vezetékét ne törje meg, nyomja, vagy csomózza össze.
- A készülék hálózati vezetékét mindig tekerje ki teljesen.
- Soha ne állítsa a készüléket, vagy más tárgyakat a hálózati vezetékre.
- A készülék konnektorból való kihúzását mindig a csatlakozót megfogva tegye.
- Rendszeresen ellenőrizze, hogy a hálózati kábel nem sérült-e. Soha ne használja a készüléket, ha a kábel sérült. Ha a kábelen sérülésnyomok láthatók, a veszélyek elkerülése érdekében az ügyfélszolgálatl vagy képzett villanyszerelő szakemberrel ki kell cseréltetni.

Éghető anyagok

- Soha ne tegye ki a készüléket magas hő hatásának, mint pl. főzőlap, sütő, nyílt láng, fűtőkészülék, stb.
- A készüléket rendszeresen tisztítsa, hogy elkerülje a tűzveszélyt.
- Ne takarja le a készüléket pl. alufóliával, vagy konyharuhával.
- A készüléket csak a megfelelő anyagokkal használja és csak a megfelelően beállított hőmérsékleten. Az anyagok, élelmiszerek és ételmaradékok a készülékben meggyulladhatnak.
- Soha ne üzemeltesse a készüléket gyúlékony, könnyen gyulladó anyagok közelében, mint pl.: benzin, denaturált szesz, alkohol. A magas hőmérséklet párolgást idéz elő ezen anyagokban és tűzforrással érintkezve robbanáshoz vezethet.
- Tűz esetén először áramtalanítsa a készüléket, mielőtt megtenné a megfelelő tűzvédelmi intézkedéseket. Soha ne oltsa a tüzet vízzel, mikor az elektromos csatlakozó be van dugva a konnektorba. A tűz eloltását követően biztosítani kell a megfelelő szellőztetést.

HU

Forró felület

- A készülék felülete a működés közben felforrósodik. Fennáll az égési sérülés veszélye. A magas hőmérséklet még megmarad a kikapcsolás után is.
- Ne érintse a készülék forró felületét. Használja a rendelkezésre álló kezelő szerveket és fogantyúkat.
- A készüléket szállítani és tisztítani csak a teljes kihűlését követően lehet.
- A forró felületet ne öntse le hideg vízzel, sem pedig gyúlékony folyadékokkal.

Egészségre ártalmas kórokozók veszélye!

- A tartályt rendszeres időközönként ki kell teljesen üríteni, megtisztítani és fertőtleníteni, hogy elkerülje az egészségre káros és veszélyes anyagok felhalmozódását.

Üzemeltetés csak felügyelet mellett

- A készüléket csak felügyelet mellett üzemeltesse.
- Mindig maradjon a készülék közvetlen közelében.

Kezelő személyzet

- A készüléket korlátozott fizikai, érzékszervi, vagy mentális képességekkel, vagy hiányos tapasztalattal és tudással rendelkező személyek (ideértve a gyermekeket) nem használhatják.
- A készülék közelében tartsa felügyelet alatt a gyermekeket nehogy játszanak, vagy bekapcsolják a készüléket.

Nem rendeltetésszerű használat

- A nem rendeltetésszerű, vagy tiltott használat a készülék meghibásodásához vezethet.
- A készüléket csak olyan állapotban szabad üzemeltetni, mely nem hagy kívánnivalót maga után, biztosítva a biztonságos üzemeltetést.
- A készüléket csak akkor szabad üzemeltetni, ha a csatlakozó olyan állapotban van, mely nem hagy kívánnivalót maga után, biztosítva a biztonságos üzemeltetést.
- A készüléket csak akkor szabad üzemeltetni, ha tiszta.
- Csak gyári cserealkatrészeket használjon. Soha ne javítsa a készüléket önállóan.
- Ne végezzen semmilyen módosítást vagy változtatást az eszközön.

1.3 Rendeltetésszerű használat

A készülék bármilyen egyéb célú és/vagy a normális rendeltetésszerű használatától eltérő használata nem megengedett, és ezen használat nem rendeltetésszerűnek tekinthető.

A következő használat minősül rendeltetésszerű használatnak:

- A forró csokoládé és kakaó felmelegítése és hőmérsékletének fenntartása.

A készülék otthoni környezetben való használatra készült, és olyan egyéb hasonló környezetbe, mint például:

- alkalmazottak számára fenntartott konyhákban a boltokban, irodákban, vagy egyéb szociális helyiségekben;
- mezőgazdaságokba;
- vendégek számára hotelekben, motelekben, és hasonló típusú lakóépületekben;
- panziókban.

1.4 Nem rendeltetésszerű használat

A nem rendeltetésszerű használat komoly sérüléshez vezethet személyekben és tárgyakban a nem biztonságos elektromos feszültség, tűz, és magas hőmérséklet következtében. A készülék segítségével csak olyan munka végezhető, mely leírásra került ezen használati útmutatóban.

Az alábbi használat minősül nem rendeltetésszerű használatnak:

- nem megfelelő folyadékok melegítése,
- egészségre káros, könnyen párolgó folyadékok és anyagok, stb, tárolására és melegítésére

2 Általános információ

2.1 Felelőssége és garancia

A használati útmutatóban található információk a hatályos jogszabályok, a jelenlegi technikai tudás, valamint tervezői és mérnöki tapasztalatunk figyelembe vételével és többéves gyakorlatunk alapján lettek összeállítva. Különleges, egyedi rendelésű, vagy további opciókkal rendelkező modellnél, illetve a legfrisebb technikai újítások alkalmazása esetén a kapott készülék különleges esetekben eltérhet a leírástól és az ábráktól az ezen kezelési útmutatóban leírtaktól.

A gyártó nem vállal felelősséget az olyan károkért és üzemzavarokért, amelyek az alábbiak során keletkeztek:

- előírások nem betartása,
- nem rendeltetésszerű használat,
- a felhasználó által eszközölt műszaki módosítások,
- nem megengedett cserealkatrészek használata.

Fenntartjuk a jogot a terméken végrehajtott műszaki változtatások tekintetében, melyek a készülék felhasználói tulajdonságainak javítására és jobbá tételére irányulnak.

HU

2.2 Szerzői jog védelme

Eme használati útmutató valamint a benne foglalt szöveg, vázlatok, fényképek és más elemek a szerzői jog által védettek. A törvényes tulajdonos írásbeli engedélyének beszerzése nélkül tilos a használati útmutató egészének, illetve bármely elemének sokszorosítása bármely módon és bármely formában, valamint a felhasználása és/vagy harmadik személy felé való továbbítása. A fentiek megsértése esetén kártérítési felelősséggel tartozik. Fenntartjuk magunknak a jogot további kártérítési igény benyújtásához.

2.3 Megfelelőségi nyilatkozat

A készülék teljesíti a jelenlegi Európai Unió normákat és előírásokat. A fentieket WE Megfelelőségi Nyilatkozattal bizonyítjuk. Szükség esetén szívesen elküldjük Önöknek a megfelelő Megfelelőségi nyilatkozatot.

3 Szállítás, csomagolás és tárolás

3.1 Szállítási ellenőrzés

A készülék megérkezésekor haladéktalanul ellenőrizni kell, hogy a készülék és felszereltsége komplett-e és hogy nem sérült-e meg szállítás közben. Látható szállítási sérülés megállapításakor el kell utasítani a készülék átvételét, vagy feltételes átvételt kell tenni. A kézbesítő logisztikai cég szállítói / kézbesítési dokumentumán be kell jegyezni a sérülés leírását és reklamációt kell indítani. A rejtett sérülést közvetlenül annak felfedezését követően jelezni kell, mivel a kártérítési igényeket lejelenteni csak az adott reklamációs időn belül lehet kezdeményezni.

Bármely részegység, vagy alkatrész hiánya esetén kérjük vegye fel a kapcsolatot az Ügyfélszolgálattal.

3.2 Csomagolás

Kérjük ne dobja ki a készülék dobozát. Még szükség lehet rá a készülék tárolásakor, költöztetésekor illetve a szakszervizbe való szállításakor, amennyiben esetleg meghibásodás lépne fel.

A csomagolás és annak elemei újrafelhasználható anyagokból készültek. Részletezve ezek: zsákok és fóliák műanyagból, a csomagolás kartonpapírból.

A csomagolás megsemmisítésekor be kell tartani az adott ország előírásait. Az újjra felhasználható csomagoló anyagokat el kell juttatni újrafelhasználásra.

3.3 Tárolás

A csomagolás maradjon zárva a készülék beüzemeléséig, a tárolásakor pedig legyen figyelemmel a külső jelzésekre a tárolásra és a tárolási helyzetre vonatkozóan. A csomagolást csak az alábbi környezetben tárolja:

- zárt helyiségekben
- száraz és pormentes környezetben
- agresszív anyagoktól távol
- olyan helyen ahol nincs kitéve közvetlen napfénynek
- olyan helyen ahol nincs kitéve mechanikus sérülésnek.

Hosszabb ideig való tárolás esetén (több, mint három hónap) rendszeresen ellenőrizze a részesegységek és a csomagolás állapotát. Szükség esetén cserélje a csomagolást újra.

4 Technikai adatok

4.1 Technikai adatok

Megnevezés:	Csokoládéadagolóban 9,5L
Cikkszám:	900004
Anyag:	műanyag, rozsdamentes acél
Keverő anyaga:	rozsdamentes acél
Keverő csigák anyaga:	műanyag
Űrtartalom (l):	9,5
Max. pohár-/csészemagasság (cm):	10
Hőmérséklet tartománytól - ig °C:	0 - 85
Csatlakozási értékek:	1 kW 220-240 V 50 Hz
Méret (szél x mély. x mag.) mm-ben:	280 x 410 x 580
Súly kg-ban:	7,5

HU

Megnevezés:	Csokoládéadagolóban 5L
Cikkszám:	900011
Anyag:	műanyag, rozsdamentes acél
Keverő anyaga:	rozsdamentes acél
Keverő lapátok anyaga:	műanyag
Űrtartalom (l):	5
Max. pohár-/csészemagasság (cm):	10
Hőmérséklet tartománytól - ig °C:	0 - 85
Csatlakozási értékek:	1 kW 220-240 V 50 Hz
Méret (szél x mély. x mag.) mm-ben:	280 x 410 x 465
Súly kg-ban:	7,4

A műszaki adatok módosításának jogát fenntartjuk!

Verzió / Tulajdonságok 900004 / 900011

- A forró csokoládé és kakaó felmelegítésére és hőmérsékletének fenntartására tervezték.
- Hőmérsékletszabályozás: fokozatmentes max-ig. 85°C
- Túlmelegedés elleni védelem
- Csepegtető tálca: beépített
- Vezérlés: elektronikus, szabályozógombos
- Be-/kikapcsoló
- Ellenőrző lámpa: Be/Ki
- Tulajdonságok:
 - Levehető leeresztőcsap
 - Csepegtető tálca szintérzékelővel
 - Melegítés a vízfürdő elvén
 - Víztartály MIN./MAX jelöléssel
- A készletben: tisztítókefe

4.2 A készülék részegységeinek leírása

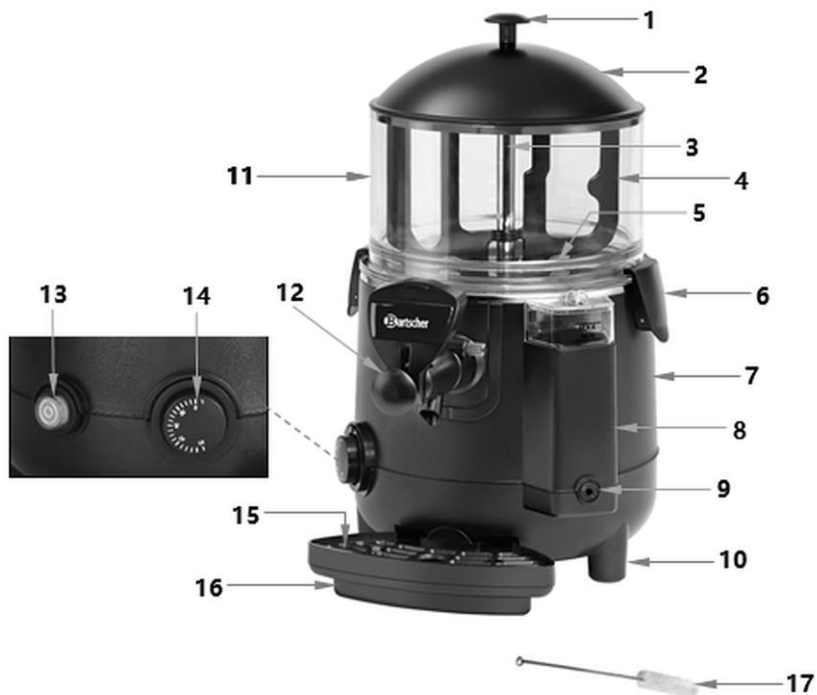

Ábr. 1

- | | |
|---|---------------------------------------|
| 1. Tartályfedél fogantyúja | 2. Tartályfedél |
| 3. Keverő | 4. Forgó keverőlapok |
| 5. Tál | 6. Rögzíthető tartályfogó (2x) |
| 7. Lábazat | 8. Víz tartály fedéllel |
| 9. Víz tartály leeresztő csavar | 10. Lábak (5x) |
| 11. Edény | 12. Lefolyócsap |
| 13. Be/ki kapcsoló bekapcsolási jelzőfényel | 14. Hőmérséklet szabályozó |
| 15. Csepegtető tálca rács | 16. Csepegtető tálca szintérzékelővel |
| 17. Tisztító kefe | |

4.3 Készülék funkciói

A csokoládéadagolóban a forró csokoládét vagy a kakaót a beállított hőmérsékletre melegítik, és azon tartják anélkül, hogy fennállna az égés vagy csomósodás veszélye.

4.4 A készülék biztonsági alkatrészei

A **biztonsági kapcsoló (túlmelegedés elleni védelem)** kikapcsolja a fűtőberendezés áramellátását, ha nincs vagy túl kevés víz van a víztartályban. Ezen esetben végezze el a következő lépéseket:

1. Csatlakoztassa le a készüléket az elektromos tápellátásról (húzza ki a dugót!).
2. Hagyja lehűlni a készüléket.
3. Töltse fel a víztartályt.
4. Távolítsa el a rögzítőcsavart (A) egy erre megfelelő szerszámmal (2. ábra).

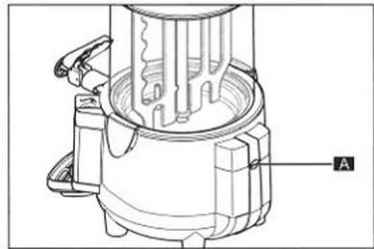

Ábr. 2

5. Nyomja meg a visszaállító gombot (3. ábra) egy megfelelő szerszámmal.
6. Ezután indítsa el a készüléket a szokásos módon.

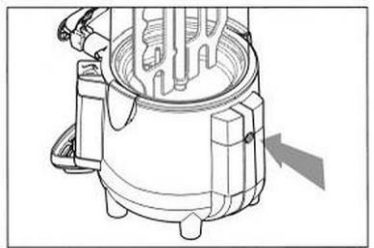

Ábr. 3

5 Üzembe helyezése és kezelés

5.1 Üzembe helyezés

Kicsomagolás / Beállítás

- Csomagolja ki a készüléket és távolítsa el az összes belső és külső csomagolóanyagot és a szállítási védőanyagot.



VIGYÁZAT!

Fulladásveszély!

Tegye elérhetetlenné gyermekek számára a csomagoló anyagokat, mint műanyag zacskók, hungarocell elemek.

- Ha a készüléken védőfólia található, azt el kell távolítani. A fóliát lassan távolítsa el, hogy ne hagyjon ragasztómaradványokat. Az esetleges ragasztómaradványokat távolítsa el megfelelő oldószerral.
- Figyeljen rá, hogy ne sérüljön meg az adattábla, illetve a figyelmeztető jelzések a készüléken.
- **Soha** ne állítsa fel a készüléket vizes, vagy nedves környezetben.
- A berendezést úgy helyezze el, hogy a csatlakozó könnyen elérhető legyen a gyors lecsatlakoztatás érdekében, ha esetleg erre lenne szükség.
- A készüléket a következő tulajdonságokkal rendelkező felületen állítsa fel:
 - egyenes, megfelelő teherbírású, vízálló, száraz és magas hőmérsékletnek ellenálló
 - elég nagy, hogy sérülés nélkül dolgozhasson a készülékkel
 - könnyen megközelíthető
 - jó légcserével rendelkező.
- Tartson legalább 20 cm távolságot a beépítési felület szélétől.
- A kezelő részekhez való hozzáféréshez hagyjon legalább 25 cm szabad helyet az oldalakon és a tetején.
- A környezeti hőmérsékletnek 10 °C és 32 °C között kell lennie.

Csatlakoztatás hálózatra

- Ellenőrizze, hogy a készülék technikai adatai (lisd.: adattábla) megegyeznek e a helyi elektromos hálózattal.
- Csatlakoztassa a készüléket egyes, megfelelő biztosítékkal rendelkező földelt dugaljba. Ne csatlakoztassa a készüléket több aljzatú konnektorba.
- A csatlakozó kábelt úgy helyezze el, hogy senki se léphessen rá, és el sem botolhasson benne.

5.2 Használat

Készülék előkészítése

1. A készülék első használata előtt szerelje szét az egyes részeit, és tisztítsa meg a készüléket és az eltávolított részeket a 6. **"Tisztítás és karbantartás"** fejezetben leírtak szerint.
2. A tisztítás után szerelje össze a készüléket, és győződjön meg arról, hogy minden alkatrész megfelelően illeszkedik.

Készülék üzembehelyezése

A készülék elindításához kövesse az alábbi lépéseket:

1. Győződjön meg róla, hogy a be-/kikapcsoló ki van kapcsolva.
2. Vegye le a víztartály fedelét.

TIPP!

A megfelelő működés érdekében csak szűrt vízzel töltsse fel a víztartályt.

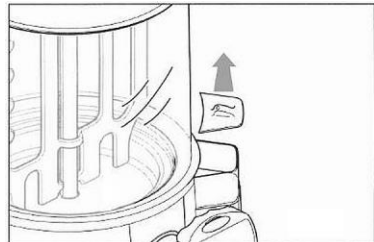

Ábr. 4

3. Töltse fel a tartályt vízzel a MAX jelzésig, figyelve a töltöttségi szintjelzőt.

VIGYÁZAT!

Soha ne használja a készüléket a víztartályban lévő víz nélkül, hogy elkerülje a fűtőberendezés károsodását.

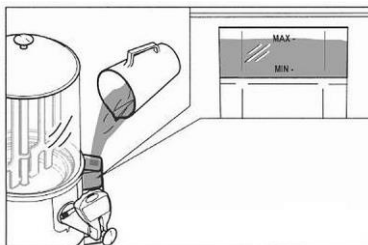

Ábr. 5

FIGYELEM!

Lassan öntse a vizet, hogy a MAX jelzést ne lépje túl. A víztartály első teljes feltöltéséhez körülbelül 3,25 liter vízre van szükség.

4. Vegye le a tartály fedelét.
5. Töltse meg a tartályt a gyártó utasításai szerint elkészített itallal.

VIGYÁZAT!

Soha ne lépje túl a tartályon lévő "MAX" jelölést.

6. Miután feltöltötte az itallal, helyezze vissza a fedelet a tartályra.

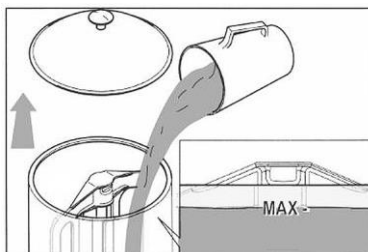

Ábr. 6

7. Győződjön meg róla, hogy a dugó a megfelelő egyes aljzathoz van csatlakoztatva.
8. A készülék elindításához nyomja meg a be-/kikapcsolót.

A kapcsolóban lévő jelzőfény kigyullad.

A keverő csigák mozogni kezdenek és keverni fogja az italt a tartályban.

A jelzőfény kialszik, ha a készüléket a be-/kikapcsolóval kikapcsolja.

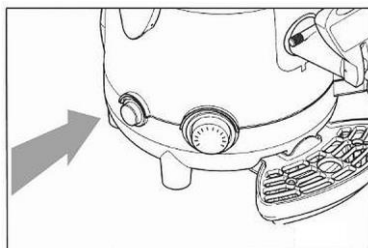

Ábr. 7

9. A hőmérsékletszabályozót elforgatva állítsa be a kívánt hőmérsékletet 0 °C - 85 °C között az ital felmelegítéséhez.

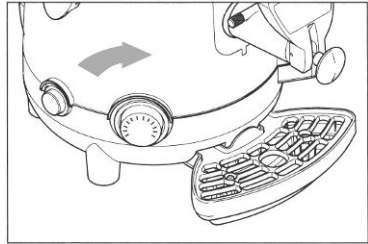

Ábr. 8

Italadagolás

FIGYELEM! Égési sérülés veszélye!

A készülék leeresztő csapjából kiáramló folyadék nagyon forró.

Legyen nagyon óvatos, amikor az ital kiadagolja.

1. Helyezzen egy megfelelő csészét (max. 10 cm magas) a leeresztő csap alá.
2. A leeresztőcsapon lévő kart addig nyomja vagy húzza, amíg a kívánt mennyiségű folyadék ki nem folyik a tartályból.

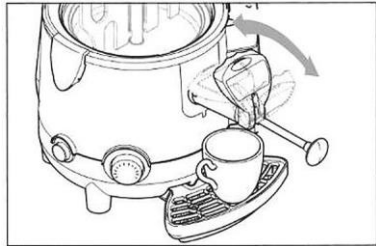

Ábr. 9

FIGYELEM!

Húzza ki a leeresztőcsap rúdját a lehető legjobban, hogy az ital könnyen kifolyhasson.

TIPP!

Ha az ital különösen sűrű és eltömíti a lefolyót, tisztítsa meg egy rúdacska előre-hátra mozgatásával.

Eközben tartsa meg a készüléket.

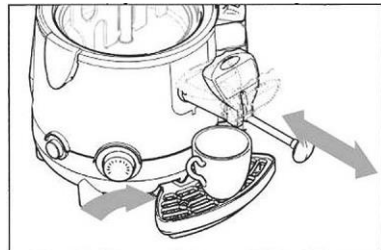

Ábr. 10

6 Tisztítás és karbantartás

6.1 Tisztítás közbeni biztonsággal kapcsolatos jó tanácsok

- A készüléket a tisztítás előtt le kell csatlakoztatni az elektromos hálózatról.
- Hagyja teljesen kihűlni a készüléket.
- Vigyázzon, hogy a berendezésbe ne kerüljön víz. Ne merítse a készüléket tisztítás közben vízbe, vagy egyéb folyadékba. A készülék tisztításához ne használjon nyomás alatt lévő vízugarat!
- Ne használjon a készülék tisztításához semmilyen éles, vagy fém tárgyat (kés, villa, stb.). Az éles tárgyak megsérthetik a készüléket, az érintkezése elektromos áramot vezető részekkel pedig áramütéshez vezethet.
- Ne használjon a tisztításhoz semmilyen súrolószert, oldószer tartalmú, vagy maró hatású tisztító anyagot. Ezek megsérthetik a felületet.

6.2 Tisztítás és fertőtlenítés

TIPP!

A tisztítást és fertőtlenítést a legnagyobb gondossággal és rendszeres időközönként kell elvégezni a kiadott italok minőségének és a higiéniai előírások betartásának biztosítása érdekében.

TIPP!

A termék csere során az összes tartály tisztítását és fertőtlenítését legalább 2 (két) naponta és a rendeltetési ország higiéniai előírásainak megfelelően kell elvégezni. Ezeket a műveleteket gyakrabban kell elvégezni, ha a termék jellemzői ezt megkövetelik; további részletekért forduljon a gyártóhoz.

TIPP!

Mind a fém- és műanyag alkatrészek anyaga és formája, mind a rajtuk alkalmazott gumielemegek megkönnyítik a készülék tisztítását, de nem akadályozzák meg a baktériumok felhalmozódását és a penész kialakulását a nem megfelelő tisztítás esetén.

Tisztítás és karbantartás

A tisztítási és karbantartási munkák elvégzésekor a következő szabályokat kell betartani:

- viseljen védőkesztyűt;
- soha ne mossa a készüléket vagy annak alkatrészeit mosogatógépben;
- ne szárítsa a készüléket vagy annak kivehető részeit a sütőben vagy mikrohullámú sütőben;
- soha ne merítse a készüléket vízbe, és ne mossa folyó víz alatt;
- a tisztításhoz csak langyos vizet használjon;
- csak megfelelő fertőtlenítőszereket használjon;
- a tisztítás és karbantartás után győződjön meg arról, hogy az eltávolított vagy kinyitott védőburkolatokat vagy biztonsági elemeket megfelelően visszahelyezték vagy megfelelően rögzítették.

A készülék és az egyes alkatrészek tisztítását és fertőtlenítését az alábbiakban leírt sorrendben kell elvégezni.

6.2.1 A tartály kiürítése

1. Tisztítás előtt a készülék bekapcsolt állapotában ki kell üríteni a tartályt a leeresztő csap karjának működtetésével (11. ábra).
2. Töltse meg a tartályt vízzel.
3. Állítsa a hőmérséklet-szabályozót 50 °C-ra.
4. Működtesse a gépet legalább 15-20 percig, hogy a termékmaradványok eltávolodjanak a tartály faláról.
5. Ürítse ki ismét a tartályt a leeresztő csap karjának működtetésével.

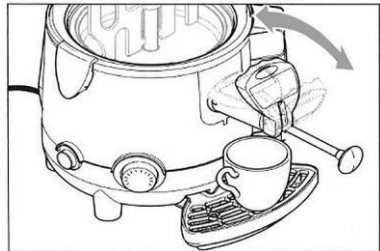

Ábr. 11

FIGYELEM! Égési sérülés veszélye!

A készülék lefolyócsapjából kiáramló folyadék nagyon forró.

A tartály leengedésekor legyen óvatos.

6.2.2 A tartály szétszerelése

FIGYELEM!

A készülék szétszerelése előtt kapcsolja ki a készüléket a be-/kikapcsolón, húzza ki az elektromos hálózathoz (húzza ki a hálózati dugót), és várja meg, amíg a készülék kellőképpen lehűl.

VIGYÁZAT!

Tilos szétszerelni a készüléket, amíg a folyadékok még a tartályban vannak.

VIGYÁZAT!

A tartály és alkatrészeinek szétszerelése feltétlenül szükséges a megfelelő tisztításhoz és fertőtlenítéshez.

HU

A tartály megfelelő szétszereléséhez a következőképpen járjon el:

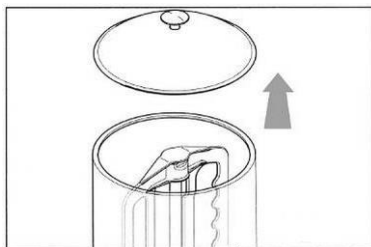

Ábr. 12

1. Vegye le a tartály fedelét.

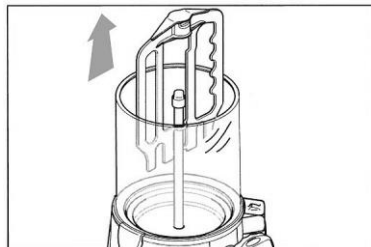

Ábr. 13

2. Húzza a keverőlapokat egyenesen felfelé, amíg a fűzőlyuk a keverő felső részéhez nem ér.

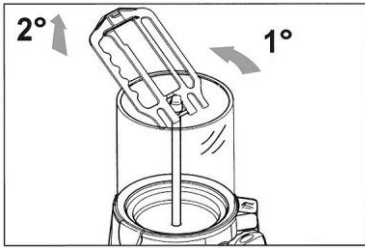

Ábr. 14

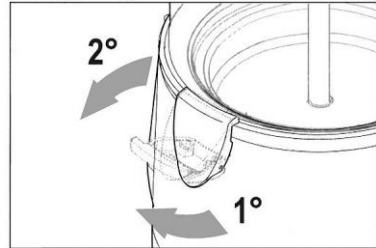

Ábr. 15

3. A keverőlapok teljes eltávolításához döntse meg kissé a készüléket, és húzza ki a tartályból.
4. Engedje ki a tartály szorítófogantyúit, hogy levehesse azt a talapzatról.

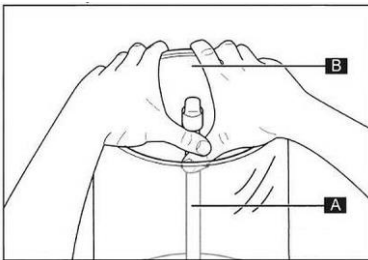

Ábr. 16

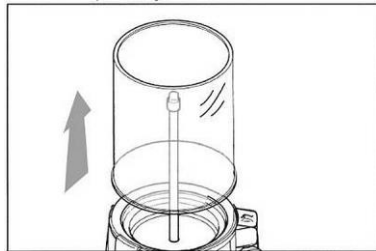

Ábr. 17

5. Vegye le a tartályt az alapról: két ujjával nyomja felfelé a keverőszerkezetet (A), a másik ujjával pedig fogja meg a tartály külső szélét (B). Óvatosan húzza ki a tartályt az alapzaton lévő tartóból.
6. Húzza felfelé a tartályt mindkét kezével.

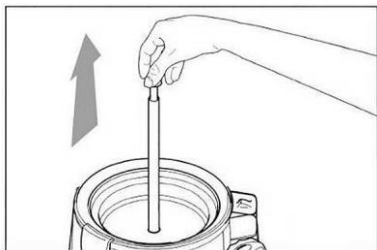

Ábr. 18

7. Egyik kezével húzza ki a keverőt a tengelynél megfogva.

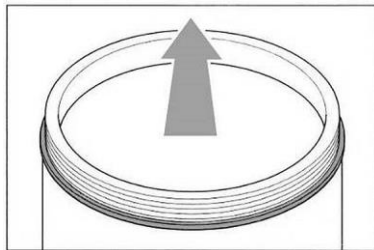

Ábr. 19

8. Tegye félre a tartályt, és felfelé húzva távolítsa el a tömítést.

6.2.3 A leeresztőcsap tisztítása

VIGYÁZAT!

Soha ne szerelje ki a leeresztőcsapot, ha ital van a tartályban.

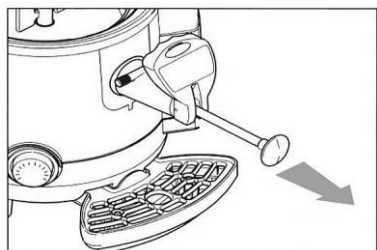

Ábr. 20

1. Húzza ki teljesen a leeresztő csap karját.

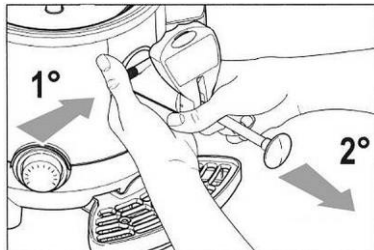

Ábr. 21

2. Egyik kezével tartsa lenyomva a leeresztő csapot rögzítő gombot a készüléken, és egyidejűleg a másik kezével húzza vissza a leeresztő csapot.

6.2.4 A tál tisztítása

1. Távolítson el minden, a tálra szerelt alkatrészt:

- ürítse ki a tartályt (6.2.1. szakasz);
- vegye ki a tartályt a készülékből (6.2.2. szakasz);
- távolítsa el a leeresztőcsapot a készülékből (6.2.3. szakasz).

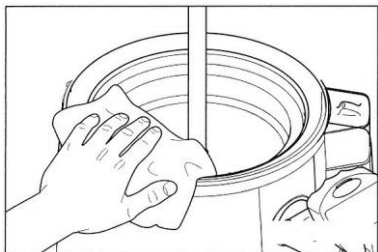

Ábr. 22

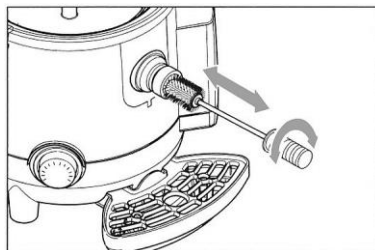

Ábr. 23

2. Tisztítsa meg a tálát nedves ronggyal vagy puha szivaccsal.



Ábr. 24

3. Tisztítsa meg a tartályt a leeresztőcsappal összekötő csövet a mellékelt tisztítókefével.

4. Szerelje fel a leeresztőcsapot a készülékre.

5. Öntsön egy kis vizet a tálba.

6. Hagyja a vizet lefolyni a leeresztőcsapon keresztül, hogy eltávolítsa a termékmaradványokat a tartályt a leeresztőcsappal összekötő csőből.

6.2.5 A leeresztőcsap szétszerelése

1. Vegye ki a leeresztőcsapot a készülékből a 6.2.3. "A leeresztőcsap eltávolítása" című szakaszban leírtak szerint.

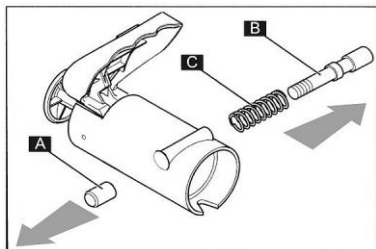

Ábr. 25

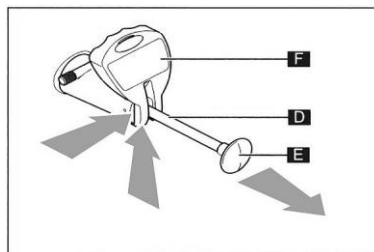

Ábr. 26

1. Tegye le a lefolyócsapot egy tiszta felületre, csavarja ki a rögzítőcsavart (A), amely a gombot a készülékhez rögzíti. Húzza ki a csapot (B) a hozzá tartozó rugóval (C).
2. Húzza el a rudat (G) teljesen a gombon (E) és ezzel egyidejűleg nyomja a kart (F) alulról felfelé, amíg ki nem jön a csapvezetőből.

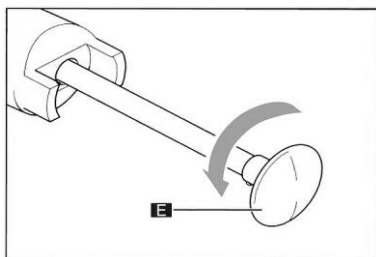

Ábr. 27

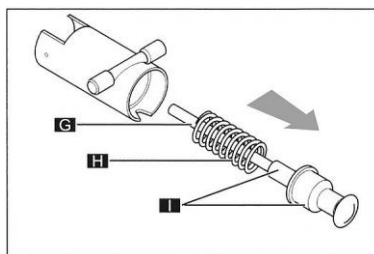

Ábr. 28

3. Távolítsa el a gombot (E) az óramutató járásával ellentétes irányban elforgatva, miközben a rudat tartja.
4. Húzza ki a rudat (G) és a rugót (H) a leeresztőcsap házából (a csap/tömítőelem (I) a rúddal együtt csúszik ki).

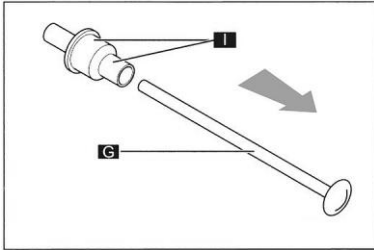

Ábr. 29

5. Húzza ki a rudat (G) a csap/tömítőelemből (I).

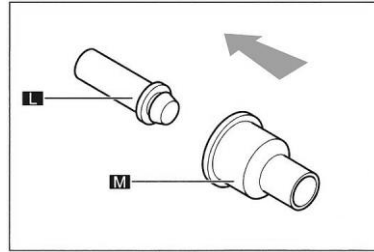

Ábr. 30

6. Húzza ki a csapot (L) a tömítésből (M).
7. Ezután alaposan tisztítsa meg a leeresztőcsap belső alkatrészeit.

6.2.6 Az alkatrészek tisztítása és fertőtlenítése

Minden leszerelt alkatrészt (keverő csigák, keverő, tömítés, tartály és leeresztőcsap alkatrészek) alaposan el kell mosni és fertőtleníteni kell.

A következőképpen járjon el:

- töltsé meg a tálat (edényt) kb. 50 °C hőmérsékletű meleg vízzel, és adjon hozzá egy kevés mosogatószeret;
- tisztítsa meg a szétszerelt alkatrészeket az előkészített tisztítóoldattal;
- öblítse ki az alkatrészeket tiszta vízzel;
- a megtisztított alkatrészek fertőtlenítéséhez legfeljebb 0,02%-os klórkoncentrációjú, élelmiszerekkel való érintkezésre engedélyezett klór alapú fertőtlenítőszeret használjon.
- a fertőtlenítéshez merítse a megtisztított és leöblített alkatrészeket ebbe az oldatba, és hagyja őket ebben az oldatban körülbelül 30 percig;
- öblítse ki tiszta vízzel;
- tisztítsa meg a tartály fedelét (6.2.10. szakasz);
- helyezze az alkatrészeket tiszta felületre, és alaposan szárítsa meg őket.

6.2.7 Az alkatrészek összeszerelése

Az összes elmosott és fertőtlenített alkatrészt gondosan össze kell szerelni és egyenként a készülékhez kell illeszteni. Kövesse az adott alkatrészhez tartozó alábbi utasításokat.

A tartály összeszerelése és rögzítése

FIGYELEM!

Mielőtt a tartályt a készülékhez illesztené, ellenőrizze, hogy a tömítés megfelelően illeszkedik-e a tartályhoz. Ha a tömítés rosszul van felszerelve, a folyadék kifolyhat és égési sérüléseket okozhat!

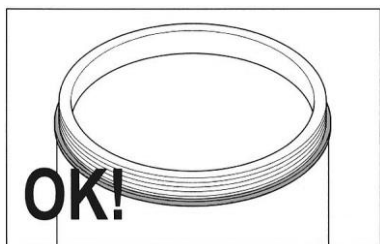

Ábr. 31

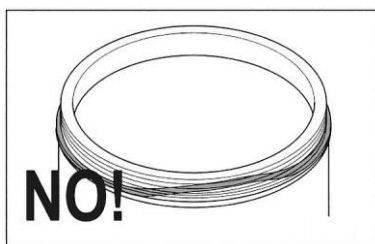

Ábr. 32

1. A 31. ábra egy megfelelően behelyezett tömítést ábrázol; a tömítés egyenletesen oszlik el a tartály teljes szélén.
2. A 32. egy nem megfelelően behelyezett tömítést ábrázol; ebben az esetben a tömítés NEM oszlik el tökéletesen a tartály teljes szélén.
3. Nedvesítse meg a tömítést vízzel.
4. Ezután tegye rá a tartályt, és nyomja le erősen.

TIPP!

Ne használjon zsírt vagy vazelint!

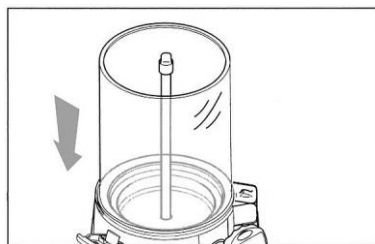

Ábr. 33

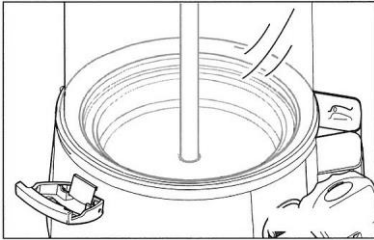

Ábr. 34

5. A 34. ábra egy megfelelően behelyezett tartályt mutat; mely egyenletesen fekszik az alap peremén.

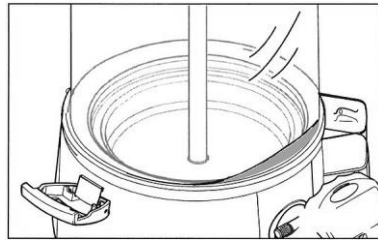

Ábr. 35

6. A 35. egy nem megfelelően behelyezett tartályt mutat; mely ebben az esetben NEM egyenletesen fekszik az alap peremén.

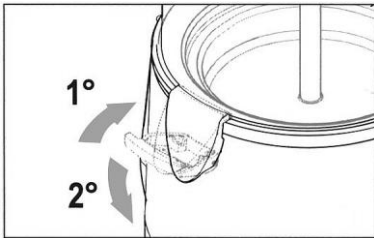

Ábr. 36

7. Rögzítse a tartályt a szorítókonzolokkal a készülék alapjához.



Ábr. 37

8. Helyezze a keverőt a tartójába.

9. Helyezze a keverő csigát a tartójába a 6.2.2. pontban leírtak szerint de fordított sorrendben.

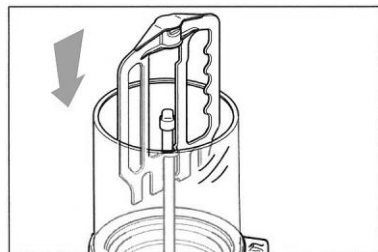

Ábr. 38

A leeresztőcsap beszerelése

1. A leeresztő csap összeszereléséhez kövesse a 30-25. ábrán (6.2.5. szakasz) látható lépéseket fordított sorrendben.
2. A kar (F) rögzítéséhez nyomja a rudat (D) belülről, amíg a vezetők ki nem jönnek, majd helyezze be a kart (F), és lassan engedje ki a rudat (D).

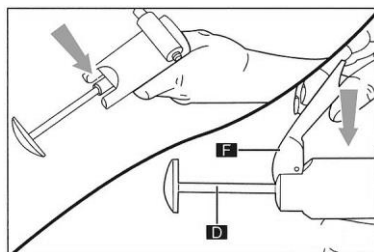

Ábr. 39

A leeresztőcsap felszerelése

1. Tartsa lenyomva a gombot, és győződjön meg róla, hogy a rúd teljesen ki van húzva.
2. Helyezze be a leeresztőcsapot, és nyomja be, amíg a gomb a kiindulási helyzetbe nem ugrik.

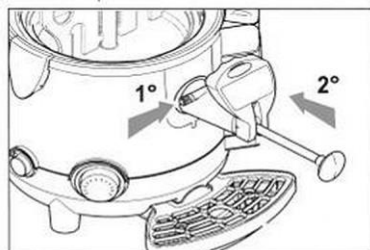

Ábr. 40

6.2.8 A belső alkatrészek tisztítása és fertőtlenítése

FIGYELEM!

Bizonyosodjon meg, hogy a készülék ki van kapcsolva.

A be-/kikapcsolót állítsa „OFF” pozícióba.

Fertőtlenítéskor a következőképpen járjon el:

- készítse el a fertőtlenítő oldatot (6.2.6. szakasz);
- tölts fel a tartályt fertőtlenítő oldattal;
- hagyja hatni 30 percig, hogy az oldat kifejtsse hatását;
- ürítse ki a tartályt;
- végül alaposan öblítse ki a tartályt és a tálat, hogy eltávolítsa a maradék fertőtlenítőszeret.

6.2.9 A csepegtető tálca tisztítása

VIGYÁZAT!

A csepegtető tálcat naponta ki kell üríteni és tisztítani.

A csepegtetőtálca túltöltődésének elkerülése érdekében a csepegtetőtálcat minden alkalommal ki kell üríteni és meg kell tisztítani, amikor a rácson lévő piros úszó (maximális töltöttségi szintjelző) felfelé mozdul.

1. Emelje fel a csepegtető tálcat a rácscsal együtt, és előre húzva vegye ki a tartóból.
2. A csepegtető tálcat és a rácscot külön-külön, meleg vízzel és enyhe tisztítószerrel kell tisztítani.
3. Az alkatrészeket alaposan meg kell szárítani.
4. Helyezze a rácscot a csepegtető tálcába.
5. Helyezze vissza a csepegtető tálcat a leeresztő csap alatti tartókba.

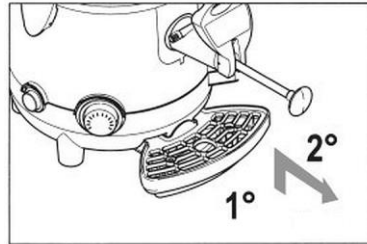

Ábr. 41

HU

6.2.10 A tartályfedél tisztítása

1. Vegye le a tartály fedelét.
2. Fertőtlenítőszerrel átitatott nedves ronggyal vagy puha szivaccsal tisztítsa meg.
3. Öblítse át alaposan tiszta vízzel.
4. A fedelet gondosan meg kell szárítani, mielőtt visszahelyeznének a tartályra.

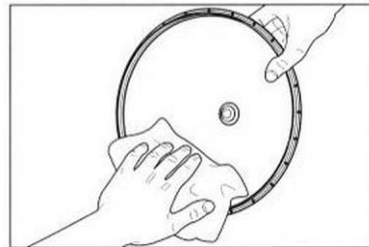

Ábr. 42

6.2.11 A víztartály kiürítése / tisztítása / vízkömentesítése

FIGYELEM!

A víztartály kiürítése előtt válassza le a készüléket az elektromos hálózatról (húzza ki a dugót!).

A víztartály csak akkor üríthető ki, ha a tartály kiürült és a készülék kellően lehűlt.

A víztartály kiürítése

1. Húzza ki a dugót a konnektorból.
2. Vegye ki a csepegtető tálcát a készülékből (6.2.9. szakasz).
3. Vegye le a víztartály fedelét.

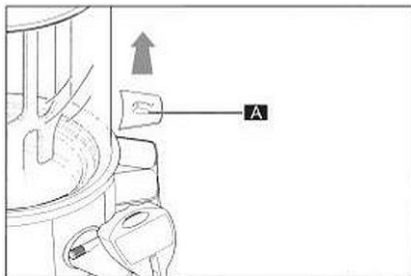

Ábr. 43

4. Helyezze el a készüléket úgy, hogy a víztartály a telepítési terület szélével szemben legyen.
5. A 3 liternél nagyobb űrtartalmú gyűjtőtartályt (B) tartsa a víztartály alatt a leeresztőcsavarral (C).

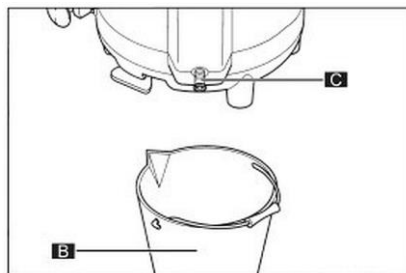

Ábr. 44

6. Távolítsa el a víztartály leeresztőcsavarját (C) egy érme vagy imbuszkulcs segítségével.
7. Húzza ki a leeresztőcsavart (C), és várja meg, amíg a víz teljesen lefolyik a víztartályból (45. ábra).
8. Végül csavarja vissza a leeresztő csavart.

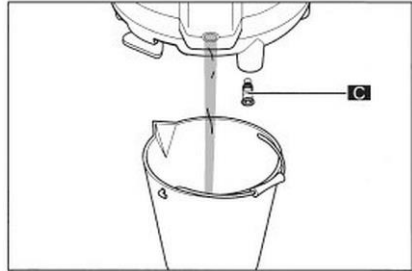

Ábr. 45

FIGYELEM!

Soha ne használja a víztartályból leeresztett vizet étkezési célokra!

A víztartály tisztítása és vízkőmentesítése

TIPP!

A víztartályt legalább 3 havonta vízkőmentesíteni kell.

1. Ürítse ki a víztartályt (6.2.11. szakasz).
2. Helyezze fel a víztartály fedelét.
3. Készítsen oldatot vízből és kereskedelmi forgalomban kapható vízkőoldóból. Kövesse a gyártónak a vízkőoldó csomagolásán található utasításait.
4. Öntse az oldatot a víztartályba, és hagyja állni annyi ideig, amennyi a csomagoláson szerepel.
5. Ürítse ki a víztartályt (6.2.11. szakasz).
6. Alaposan öblítse ki a víztartályt úgy, hogy többször tiszta vízzel tölti meg és leereszti azt (6.2.11. szakasz).

6.3 Karbantartás

Legalább évente, vagy szükség esetén gyakrabban ellenőriztesse a készülék működését egy képzett szakemberrel.

7 Lehetséges meghibásodások

Az alábbi táblázat ismerteti az eszköz működése során felmerülő hibák lehetséges okait és elhárításának módját. Amennyiben a hibákat nem lehet elhárítani, vegye fel a kapcsolatot a szervizzel.

Kérjük, ennek folyamán adja meg a termék cikkszámát, a modell nevét és a sorozatszámát. Ezek az adatok a készülék adattábláján találhatóak.

Probléma	Oka	Elhárítása
A készülék nem fűt	Nincs áramellátás	Ellenőrizze a tápellátást Dugja be megfelelően a csatlakozót a konnektorba
	A be-/kikapcsoló „OFF” pozícióban van.	A be-/kikapcsolót állítsa az „ON” pozícióba
	Bekapcsolt a túlmelegedés elleni védelem	Nyomja meg a RESET (4.4. szakasz) gombot.
	Hőmérsékletszabályozó "0"-ra állítva	Állítsa be a hőmérsékletet.
A keverőcsiga nem forog	Nincs áramellátás	Ellenőrizze a tápellátást Dugja be megfelelően a csatlakozót a konnektorba
	A keverő nem megfelelően van behelyezve	Vegye ki a keverőt és helyezze be a 6.2.6. szakaszban leírtak szerint.
	Probléma a motorral	Lépjen kapcsolatba a szervizzel
	A be-/kikapcsoló „OFF” pozícióban van.	A be-/kikapcsolót állítsa az „ON” pozícióba

Lehetséges meghibásodások

Probléma	Oka	Elhárítása
A leeresztő csap csepeg	Rosszul beszerelt leeresztőcsap	Ürítse ki a tartályt, vegye ki és szerelje be a leeresztőcsapot (6.2.1-6.2.7. szakasz).
	Szennyezett kivezetés és gumitömítés	A tartály kiürítése Szerelje le a leeresztőcsapot, szerelje szét, óvatosan tisztítsa meg és szerelje vissza Szerelje vissza a leeresztőcsapot a készülékre (6.2.1-6.2.7. szakasz).
	Sérült tömítés	Lépjen kapcsolatba a szervizzel
A víztartályból víz folyik ki	Túl magas hőmérséklet	Válasszon alacsonyabb hőmérsékletet
	A víztartály tömítése megsérült	Lépjen kapcsolatba a szervizzel
	A vízszint a MAX jelölés felett van	Hűtse le a készüléket és engedje le a víztartályt annyira, hogy a megfelelő vízszintet elérje.
A készülék alján egy ital folyik ki	Nem megfelelően felszerelt tartály	Ürítse ki a tartályt, vegye ki és szerelje vissza a 6.2.7. szakaszban leírtak szerint.
	Sérült tömítés a tartály alján	Lépjen kapcsolatba a szervizzel

Probléma	Oka	Elhárítása
Bekapcsolt a túlmelegedés elleni védelem A készülék kikapcsol	A víztartály vízszintje a MIN jelzés alá csökkent	Töltse fel újra a víztartályt a MAX jelzésig.
	A víztartályban nincs víz	Nyomja meg a Reset gombot (4.4. szakasz) és indítsa el a készüléket.

8 Leselejtezés

Elektromos készülék



Az elektromos készülékek ezen szimbólummal jelzettek. Az elektromos készülék a megfelelő és környezetkímélő módon kell megsemmisíteni és újrafeldolgozni. Ne dobjon ki elektromos készüléket a háztartási hulladékba. Csatlakoztassa le a készüléket az elektromos hálózatról és távolítsa el a készülékből a csatlakozó kábelt.

Az elektromos készüléket a kijelölt gyűjtőponton adja le.