

9,5L - 5L



900004 - 900011

Bartscher GmbH
Franz-Kleine-Str. 28
D-33154 Salzkotten
Tyskland

tlf. +49 5258 971-0
fax.: +49 5258 971-120
Service hotline: +49 5258 971-197
www.bartscher.com



Version: 1.0

Forberedelsesdato: 2022-11-17

Original betjeningsvejledning

1	Sikkerhed	3
1.1	Forklaring af advarselsord	3
1.2	Sikkerhedstips	4
1.3	Brug som beregnet	7
1.4	Ukorrekt brug	7
2	Generelle oplysninger.....	8
2.1	Ansvar og garanti.....	8
2.2	Ophavsret beskyttelse	8
2.3	Overensstemmelseserklæring	8
3	Transport, emballage og opbevaring	9
3.1	Leveringskontrol.....	9
3.2	Emballage.....	9
3.3	Opbevaring	9
4	Tekniske data	10
4.1	Tekniske data	10
4.2	Kompilering af apparatets komponenter	12
4.3	Apparatets funktioner.....	13
4.4	Maskinens beskyttelseelementer	13
5	Installation og betjeninga	14
5.1	Installation.....	14
5.2	Betjening.....	15
6	Rengøring og vedligeholdelse	18
6.1	Sikkerhedsanvisninger ved rengøring.....	18
6.2	Rengøring og desinfektion	18
6.2.1	Tømning af beholderen	19
6.2.2	Demontering af beholderen	20
6.2.3	Rengøring af taphanen.....	22
6.2.4	Rengøring af skålen	23
6.2.5	Afmontering af taphanen	24
6.2.6	Rengøring og desinfektion af komponenterne.....	25
6.2.7	Montering af komponenterne	26
6.2.8	Rengøring og desinfektion af indvendige komponenter	28
6.2.9	Rengøring af drypbakken	29

6.2.10	Rengøring af beholderlåget.....	29
6.2.11	Tømning/rengøring/afkalkning af vandbeholderen	30
6.3	Vedligeholdelse	32
7	Mulige driftsfejl.....	32
8	Bortskaffelse.....	34



Læs grundigt denne betjeningsvejledning før anvendelse og opbevar den i et nemt tilgængeligt sted!

Denne betjeningsvejledning indeholder en beskrivelse af enhedens installation, dens drift og vedligeholdelse og er en vigtig kilde til information og vejledning. Forudsætningen for sikker og korrekt betjening af apparatet er kendskabet til alle sikkerheds- og driftsinstruktioner, der findes i enheden. Desuden gælder bestemmelserne om ulykkesforebyggelse, sundheds- og sikkerhedsbestemmelser og gældende lovbestemmelser i enhedens anvendelsesområde.

Læs venligst denne betjeningsvejledning inden du begynder at arbejde med enheden, og især inden du sætter den i brug, for at undgå skader på personer og ting. Ukorrekt brug kan medføre skade.

Denne betjeningsvejledning er en integreret del af produktet og skal altid opbevares i nærheden af enheden. Den skal også være tilgængelig til enhver tid. Når enheden overføres, er det også nødvendigt at give denne betjeningsvejledning.

1 Sikkerhed

Apparatet er lavet i henhold til gældende regler for teknologi. Dette apparat kan dog være en farekilde, hvis den bruges uhensigtsmæssigt eller ukorrekt. Alle brugere skal overholde oplysningerne i denne brugsvejledning og overholde sikkerhedsinstruktionerne.

DK

1.1 Forklaring af advarselsord

Vigtige sikkerhedsoplysninger og advarselsoplysninger er angivet i denne betjeningsvejledning med de relevante advarselssymboler. Disse bemærkninger skal nøje overholdes, for at undgå ulykker, skader på personer og ejendom.



FARE!

FARE symbolet advarer om farer, der medfører alvorlig skade eller død, hvis de ikke undgås.



ADVARSEL!

ADVARSEL symbolet advarer om farer, der kan medføre moderate eller alvorlige skader eller død, hvis det ikke undgås.



FORSIGTIG!

FORSIGTIG symbolet advarer om farer, der kan forårsage mindre eller moderate skader, hvis de ikke undgås.

OBS!

Signalord **OBS** angiver mulig skade på ejendommen, der kan opstå, hvis du ikke følger sikkerhedsanvisningerne.

HENVISNING!

HENVISNING symbolet informerer brugeren om yderligere oplysninger og brugsanvisninger.

DK

1.2 Sikkerhedstips

Elektrisk strøm

- Overspænding eller forkert installation kan medføre elektrisk stød.
- Enheden kan kun tilsluttes, hvis dataene på typeskiltet svarer til netspændingen.
- Enheden skal holdes tør, for at undgå elektriske kortslutninger.
- Hvis der opstår funktionsfejl under drift, skal du straks afbryde apparatet fra strømforsyningen.
- Rør ikke stikket med våde hænder.
- Rør aldrig apparatet, når det er i vandet. Afbryd straks apparatet fra strømforsyningen.
- Alle reparationer eller åbning af kabinettet må kun udføres af specialister og ved passende værksteder.
- Bær ikke apparatet ved at holde på strømkablet.
- Lad ikke strømkablet komme i kontakt med varmekilder og skarpe kanter.
- Du må ikke bøje, klemme eller tænde strømkablet.
- Strømkablet skal foldes helt ud.

Sikkerhed

- Placer aldrig apparatet eller andre genstande direkte på strømkablet.
- Tag altid fat i stikket, for at afbryde apparatet fra strømforsyningen.
- Strømkablet skal kontrolleres jævnligt med hensyn til beskadigelse. Brug ikke enheden hvis kablet er beskadiget. Hvis det viser sig, at strømkablet er beskadiget, kontakt en kvalificeret elektriker eller serviceværksted for at få det udskiftet.

Brandfarlige materialer

- Udsæt aldrig apparatet til høje temperaturer, såsom en komfur, åben ild, varmeudstyr og lign.
- Rengør apparatet regelmæssigt for at undgå brandfare.
- Undlad at dække apparatet med aluminiumsfolie eller klud.
- Brug kun apparatet ved hjælp af de materialer, der er udpeget til dette formål og med de relevante temperaturindstillinger. Materialer, fødevarer og madrester i apparatet kan antændes.
- Brug ikke apparatet i nærheden af letantændelige materialer, såsom benzin, alkohol. Høj temperatur forårsager fordampning af disse materialer, og som følge af kontakt med antændelseskilder kan der forekomme en eksplosion.
- I tilfælde af brand skal du frakoble apparatet fra strømforsyningen, inden du udfører passende slukning. Sluk aldrig ilden med vand, når apparatet er tilsluttet strømforsyningen. Når ilden er slukket, skal der sikres en tilstrækkelig tilførsel af frisk luft.

DK

Varme overflader

- Apparatets overflader bliver varme under drift. Der er risiko for forbrændinger. Høje temperaturer forbliver også efter afbrydelsen.
- Rør ikke apparatets varme overflader. Brug de tilgængelige betjening og håndtag.
- Apparatet kan kun transporteres og rengøres, når det er helt afkølet.
- Sprøjt ikke varme overflader med koldt vand eller brandfarlige væsker.

Sundhedstrussel gennem bakterier

- Beholderen skal tømmes, rengøres og desinficeres med jævne mellemrum for at eliminere akkumulering af farlige bakterier.

Anvendelse kun under tilsyn

- Apparatet må kun betjenes under tilsyn.
- Bliv altid i nærheden af apparatet.

Driftspersonale

- Dette apparat må ikke betjenes af personer (herunder børn) med begrænset fysisk, sensorisk eller mental evner, såvel som af personer med begrænset erfaring og/eller begrænset viden.
- Børn skal overvåges for at sikre, at de ikke leger eller starter apparatet.

Ukorrekt anvendelse

- Ukorrekt brug eller forbudt brug kan beskadige apparatet.
- Apparatet må kun anvendes i teknisk ubestridelig stand, hvilket sikrer sikker drift.
- Apparatet må kun bruges, hvis forbindelserne er i teknisk forsvarlig stand, hvilket sikrer sikker drift.
- Apparatet kan kun bruges, når den er ren.
- Brug kun originale reservedele. Du må aldrig selv reparere apparatet.
- Foretag ikke modifikationer eller ændringer på apparatet.

1.3 Brug som beregnet

Enhver brug af apparatet til formål, der er forskellig og / eller afvigende fra den normale tilsigtede anvendelse som beskrevet nedenfor, er forbudt og betragtes som utilsigtet brug.

Følgende anvendelse er i overensstemmelse med den tilsigtede anvendelse:

- Opvarmning og varmeopretholdelse af varm chokolade og kakao varm.

Dette apparat kan bruges i en husstand og lignende steder, såsom:

- i køkkener til medarbejdere i butikker, kontorer eller lignende arbejdsområder;
- landbrugsområder;
- af kunder i hoteller, moteller og andre typiske boligområder;
- i pensionater.

1.4 Ukorrekt brug

Ukorrekt brug kan medføre personskade og ejendom forårsaget af farlig spænding, brand og høje temperaturer. Apparatet må kun bruges til de værker, der beskrives i denne betjeningsvejledning.

Følgende anvendelse er ikke i overensstemmelse med den påtænkte anvendelse:

- opvarmning af uegnede væsker.
- opbevaring og opvarmning af letantændelige, sundhedsskadelige og let fordampende stoffer og lign.

2 Generelle oplysninger

2.1 Ansvar og garanti

Alle oplysningerne og tips i denne betjeningsvejledning er udarbejdet under hensyntagen til gældende regler, aktuelle tekniske og professionelle viden samt vores mange års erfaring. Ved bestilling af specielle modeller eller ekstra muligheder, og i tilfælde af brugen af den nyeste tekniske viden, kan apparatet, der leveres under visse omstændigheder, afvige fra forklaringerne og talrige tegninger i denne brugsanvisning.

Producenten er ikke ansvarlig for eventuelle skader eller mangler som følge af:

- manglende overholdelse af anvisningerne,
- ukorrekt brug,
- indførelse af tekniske ændringer,
- brug af uautoriserede reservedele.

Vi forbeholder os retten til at foretage tekniske ændringer af produktet for at forbedre dets ydeevne og kvalitet.

2.2 Ophavsret beskyttelse

Denne betjeningsvejledning, tekster, tegninger, billeder og andre elementer, der er indeholdt i den, er beskyttet af ophavsretten. Det er forbudt at gengive indholdet af betjeningsvejledningen i enhver form og på nogen måde (herunder fragmenter) og bruge og / eller overføre dets indhold til tredjepart uden producentens skriftlige samtykke. Overtrædelse af ovenstående resultat medfører pligten til at betale erstatning. Vi forbeholder os retten til at forfølge yderligere krav.

2.3 Overensstemmelseserklæring

Apparatet overholder gældende standarder og EU-retningslinjer. Ovenstående er bekræftet i EF-overensstemmelseserklæringen. Hvis det er nødvendigt, vil vi med glæde sende dig den relevante overensstemmelseserklæring.

3 Transport, emballage og opbevaring

3.1 Leveringskontrol

Ved modtagelse af leveringen skal du straks kontrollere, om apparatet indeholder alle komponenter, og at den ikke er blevet beskadiget under transporten. I tilfælde af synlig transportskader, skal du nægte at modtage apparatet eller acceptere på specielle betingelser. På transportselskabets transportdokumenter / fragtbrev skal du mærke omfanget af skaden og lave en klage. Skjulte skader skal indberettes umiddelbart efter, at de er blevet identificeret, da der kun kan påberåbes fordringer inden for de gældende frister.

I mangel af dele eller tilbehør bedes du kontakte vores kundeserviceafdeling.

3.2 Emballage

Kast ikke kartonen væk. Det kan være nødvendigt at opbevare apparatet, når den flyttes, eller når apparatet sendes til vores servicecenter i tilfælde af skade.

Apparatets emballage og individuelle komponenter er lavet af genanvendelige materialer. Dette gælder: folier og plastposer, papemballage.

Ved bortskaffelse af emballage skal du overholde reglerne i dit land. Genbrugsemballager skal genanvendes.

3.3 Opbevaring

Hold emballagen lukket, indtil apparatet er installeret, og følg markeringen vedrørende indstilling og opbevaring. Emballagen bør kun opbevares under følgende forhold:

- i lukkede rum
- skal opbevares i et tørt og støvfrit miljø
- væk fra aggressive midler
- på et sted, der er beskyttet mod sollys
- på et sted, der er beskyttet mod mekaniske stød.

Ved længere opbevaring (mere end tre måneder) skal tilstanden for alle dele og emballagen kontrolleres regelmæssigt. Emballagen skal udskiftes med nye, om nødvendigt.

4 Tekniske data

4.1 Tekniske data

Navn:	Chokoladedispenser 9,5L
Artikelnummer:	900004
Materiale:	kunststof, rustfrit stål
Materiale omrører:	rustfrit stål
Materiale blandingspropel:	kunststof
Indhold i l:	9,5
Glashøjde/kophøjde maks. i cm:	10
Temperaturområde fra - til i °C:	0 - 85
Tilslutningsværdi:	1 kW 220-240 V 50 Hz
Mål (bredde x dybde x højde) i mm:	280 x 410 x 580
Vægt i kg:	7,5

DK

Navn:	Chokoladedispenser 5L
Artikelnummer:	900011
Materiale:	kunststof, rustfrit stål
Materiale omrører:	rustfrit stål
Materiale blandingspropel:	kunststof
Indhold i l:	5
Glashøjde/kophøjde maks. i cm:	10
Temperaturområde fra - til i °C:	0 - 85
Tilslutningsværdi:	1 kW 220-240 V 50 Hz
Mål (bredde x dybde x højde) i mm:	280 x 410 x 465
Vægt i kg:	7,4

Vi forbeholder os retten til at foretage tekniske ændringer!

Tekniske data

Version / Egenskaber 900004 / 900011

- Designet til opvarmning og varmeopretholdelse af chokolade og kakao.
- Temperaturregulering: trinløs op til maks. 85°C
- Overophedningssikring
- Drypbakke: integreret
- Styring: elektronisk | drejeknap
- Tænd/sluk-knap
- Kontrollampe: Tænd/sluk
- Egenskaber:
 - Taphane aftagelig
 - Drypbakke med niveausensor
 - Opvarmning efter princippet om et vandbad
 - Vandbeholder med MIN./MAX markør
- Sættet indeholder: rengøringsbørste

4.2 Kompilering af apparatets komponenter

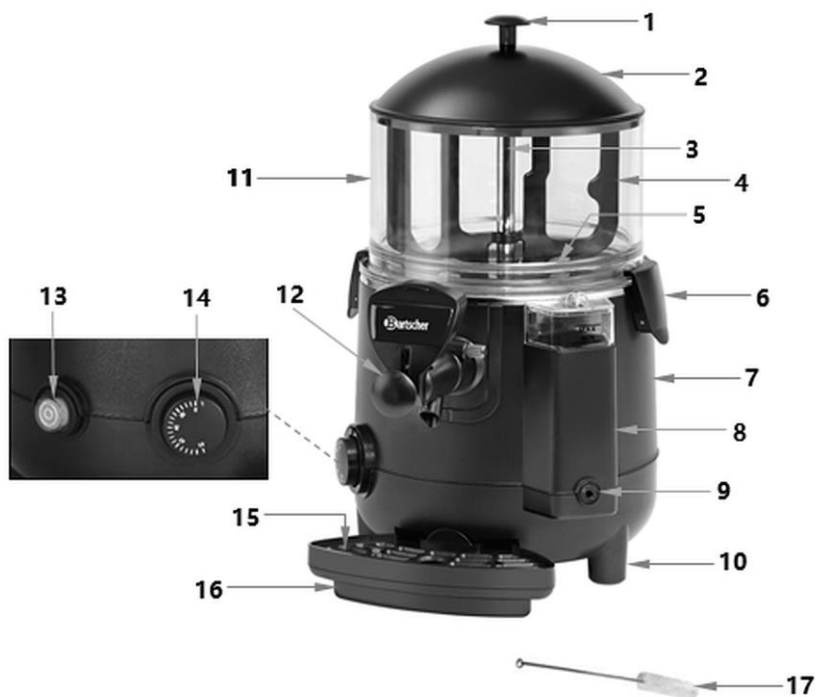

Fig. 1

1. Beholder låghåndtag
2. Beholderlåg
3. Omrører
4. Roterende blandingspropel
5. Skål
6. Beholder klemmehåndtag (2x)
7. Base
8. Vandbeholder med dæksel
9. Vandbeholder afløbsskrue
10. Fod (5x)
11. Beholder
12. Taphane
13. Tænd/sluk-knap med strømkontrollampe
14. Temperaturregulator
15. Drypbakkegitter
16. Drypbakke med påfyldningsniveausensor
17. Rensebørste

4.3 Apparatets funktioner

I chokoladedispenseren opvarmes varm chokolade eller kakao til den indstillede temperatur og holdes der uden risiko for at blive brændt eller klumpet.

4.4 Maskinens beskyttelseselementer

Sikkerhedsafbryderen (beskyttelse mod overophedning) afbryder strømforsyningen til varmelegemet ved mangel på eller for lidt vand i vandbeholderen. I dette tilfælde skal du følge disse trin:

1. Frakobl apparatet fra strømforsyningen (træk stikket ud af stikkontakten!).
2. Efterlad apparatet til afkøling.
3. Fyld vandbeholderen.
4. Fjern sikringsskruen (A) med et egnet værktøj (fig. 2).

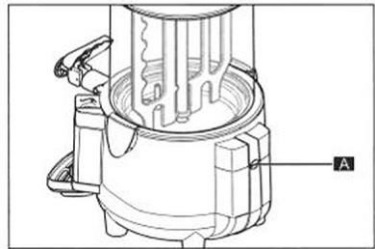

Fig. 2

5. Tryk på nulstillingsknappen med et passende værktøj (fig. 3).
6. Start derefter apparatet som normalt.

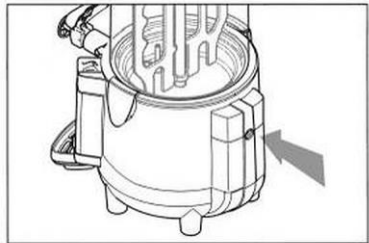

Fig. 3

5 Installation og betjeninga

5.1 Installation

Udpakning / indstilling

- Pak apparatet ud og fjern alle eksterne og interne emballageelementer og transportsikringer.



FORSIGTIG!

Fare for kvælning!

Børn må ikke få adgang til emballagematerialer som plastposer og polystyrenkomponenter.

- Hvis der er en beskyttende film på apparatet, skal du fjerne den. Beskyttelsesfolien bør fjernes langsomt for ikke, at efterlade eventuelle rester af klæbemidlet. Fjern eventuelle rester af klæbemidlet med et egnet opløsningsmiddel.
- Pas på ikke at skade skiltet eller advarselsindikationer på apparatet.
- Placer **aldrig** apparatet i fugtige eller våde omgivelser.
- Installer apparatet, så forbindelserne er let tilgængelige for hurtig afbrydelse, hvis det er nødvendigt.
- Apparatet skal placeres på en overflade med følgende egenskaber:
 - med tilstrækkelig bæreevne, vandbestandig, tør og modstandsdygtig overfor høje temperaturer
 - stor nok til at arbejde sammen med apparater uden problemer
 - let tilgængelig
 - med god ventilation.
- Hold afstanden mindst 20 cm fra vægge eller andre genstande.
- Der skal være mindst 25 cm fri plads på siderne og toppen for adgang til betjeningslementerne.
- Den omgivende temperatur skal være mellem 10 °C og 32 °C.

Tilslutning til strømforsyning

- Kontroller, at apparatets tekniske data (se typeskiltet) svarer til dataene i det lokale netværk.
- Tilslut apparatet til en enkelt, jordet og tilstrækkeligt beskyttet stikkontakt. Tilslut ikke apparatet til en stikkontakt med flere stik.
- Tilslut tilslutningsledningen, så ingen kan træde på den eller gå over den.

5.2 Betjening

Forberedelse af apparatet

1. Apparatet og dets individuelle dele skal adskilles og de fjernede dele skal rengøres i henhold til instruktionerne angivet i kapitel 6 "**Rengøring og vedligeholdelse**" inden første brug.
2. Saml apparatet igen og sørg for, at alle dele er korrekt fastgjort.

Opstart af apparatet

Udfør følgende trin, inden du tænder for apparatet:

1. Sørg for, at tænd/sluk-kontakten er slukket.
2. Fjern dækslet fra vandbeholderen.

HENVISNING!

Fyld kun vandbeholderen med filtreret vand, for at sikre korrekt drift af apparatet.

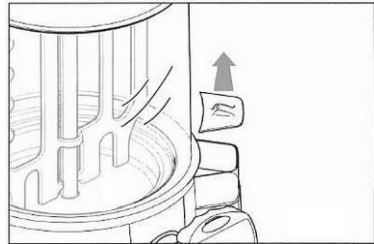

Fig. 4

3. Fyld vandbeholderen op til MAX-mærket, mens du observerer påfyldningsniveauindikatoren.

OBS!

Brug aldrig apparatet uden vand i vandbeholderen for at undgå at beskadige varmeren.

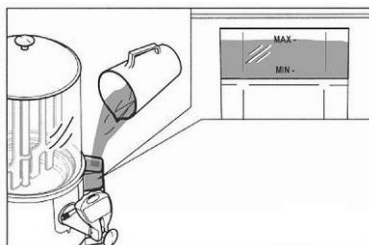

Fig. 5

HENVISNING!

Hæld langsomt vand for at sikre, at MAX-mærket ikke overskrides. Der kræves ca. 3,25 liter til den første fulde påfyldning af vandbeholderen.

4. Fjern beholderlåget.
5. Fyld beholderen med den drik, der er tilberedt i henhold til producentens anvisninger.

OBS!

Overskrid aldrig "MAX"-mærket på beholderen.

6. Sæt låget tilbage på beholderen efter påfyldning af drikken.
7. Sørg for, at apparatet er tilsluttet den korrekte enkelt stikkontakt.
8. Tryk på tænd/sluk-knappen for at tænde for apparatet.

Indikatorkontrollampen på kontakten lyser.

Blandingspropellen bevæger sig og blander drikkevaren i beholderen.

Indikatorlyset slukker, når apparatet slukkes med tænd/sluk-knappen.

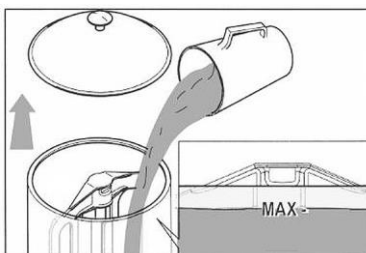

Fig. 6

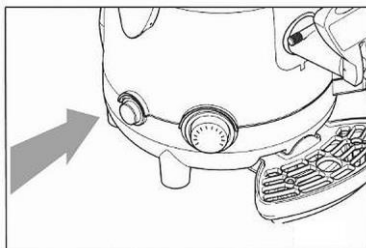

Fig. 7

9. Drej temperaturregulatoren for at indstille den ønskede temperatur i området 0 °C - 85 °C for at opvarme drikken.

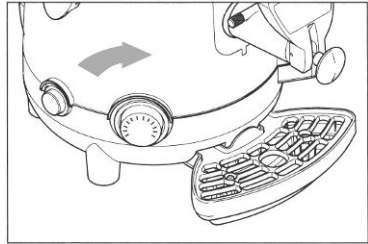

Fig. 8

Drikkeservering

ADVARSEL! Risiko for forbrændiger!

Væsken, der kommer ud af apparatets taphane, er meget varm.

Vær meget forsigtig, når du tager drinken.

1. Stil en passende kop (maks. 10 cm høj) under aftapningshanen.
2. Betjen håndtaget på taphanen ved at trykke eller trække, indtil den ønskede mængde væske er trukket fra beholderen.

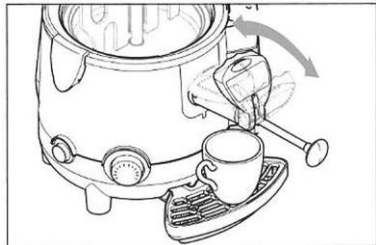

Fig. 9

HENVISNING!

Træk taphanens stang så langt ud som muligt, så drikkevaren let kan flyde.

HENVISNING!

Hvis drinken er særlig tyk og tilstopper tuden, skal den rengøres ved at flytte pinden frem og tilbage.

Hold apparatet mens du gør det.

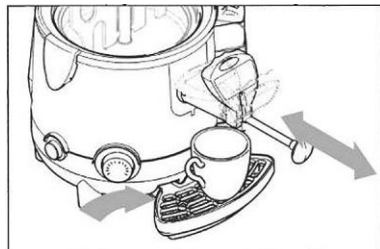

Fig. 10

6 Rengøring og vedligeholdelse

6.1 Sikkerhedsanvisninger ved rengøring

- Apparatet skal afbrydes fra strømforsyningen inden rengøring.
- Lad apparatet afkøle helt.
- Sørg for, at der ikke kommer vand ind i apparatet. Sænk ikke apparatet under rengøring i vandet eller andre væsker. Brug ikke vandstråle under tryk for at rengøre apparatet.
- Brug ikke skarpe eller metalgenstande (kniv, gaffel osv.) til at rengøre apparatet. Skarpe genstande kan beskadige enheden og føre til elektrisk stød, når det kommer i kontakt med ledende komponenter.
- Brug ikke slibemidler, der indeholder opløsningsmidler eller kaustiske rengøringsmidler. Disse kan beskadige overfladen.

6.2 Rengøring og desinfektion

HENVISNING!

Rengøring og desinfektion skal udføres med den største omhu og med jævne mellemrum for at sikre kvaliteten af de udskænkede drikkevarer og overholdelse af hygiejnebestemmelserne.

HENVISNING!

Rengøring og desinfektion af alle beholdere ved udskiftning af produktet skal udføres mindst hver 2 (to) dag og i overensstemmelse med de hygiejnebestemmelser, der er gældende i bestemmelseslandet. Disse operationer skal udføres hyppigere, hvis produktets egenskaber kræver det; kontakt producenten for yderligere detaljer.

HENVISNING!

Både materialet og formen af metal- og plastdelene og gummidelene, der er brugt på dem, letter rengøringen af apparatet, men de forhindrer ikke ophobning af bakterier og dannelse af skimmelsvamp, hvis de ikke rengøres ordentligt.

Rengøring og vedligeholdelse

Overhold følgende forskrifter ved udførelse af rengørings- og vedligeholdelsesarbejder:

- bær beskyttelseshandsker;
- vask aldrig apparatet eller dets dele i opvaskemaskinen;
- tør ikke apparatet eller dets aftagelige dele i ovnen eller mikrobølgeovnen;
- nedsænk aldrig apparatet i vand eller vask ikke under rindende vand;
- brug kun lunkent vand til rengøring;
- brug kun passende desinfektionsmidler;
- sørg for, at eventuelle beskyttelsesdæksler eller sikkerhedsanordninger, der er blevet fjernet eller åbnet, er korrekt sat på igen eller korrekt sikret efter rengøring og vedligeholdelse.

Rengøring og desinfektion af apparatet og dets individuelle komponenter skal udføres i den rækkefølge, der er beskrevet nedenfor.

6.2.1 Tømning af beholderen

1. Tøm beholderen med apparatet tændt ved at aktivere taphanen (fig. 11) inden rengøring.
2. Fyld beholderen med vand.
3. Drej temperaturkontrollen til 50 °C.
4. Kør apparatet i mindst 15-20 minutter, så alle produktrester er fjernet fra beholderens vægge.

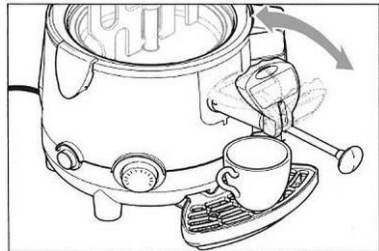

Fig.11

5. Tøm beholderen igen ved at betjene taphanens håndtag.

ADVARSEL! Risiko for forbrændinger!

Væsken, der kommer ud af apparatets taphane, er meget varm.

Vær forsigtig, når du tømmer beholderen.

6.2.2 Demontering af beholderen

ADVARSEL!

Sluk apparatet med tænd/sluk-knappen, afbryd fra strømforsyningen (træk stikket ud) og vent til det er tilstrækkeligt afkølet.

OBS!

Det er forbudt at adskille apparatet, når der stadig er væsker i beholderen.

OBS!

Demontering af beholderen og dens komponenter er absolut nødvendig for korrekt rengøring og desinfektion.

For at adskille beholderen korrekt, forsæt som følger:

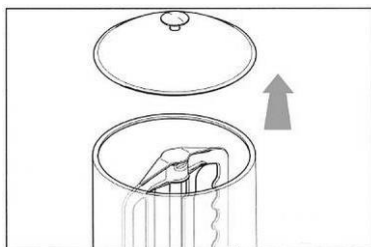

Fig. 12

1. Fjern låget fra beholderen.

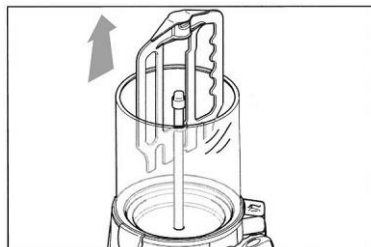

Fig. 13

2. Træk blandingspropellen lige op, indtil dens øje hviler mod toppen af omrøreren.

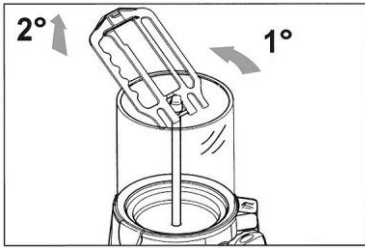

Fig. 14

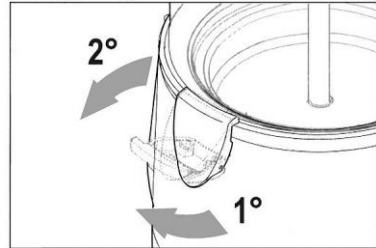

Fig. 15

3. Vip blandingspropellen lidt og træk den ud af beholderen, for helt at fjerne den fra apparatet.
4. Frigør beholderens klemmer for at fjerne den fra basen.

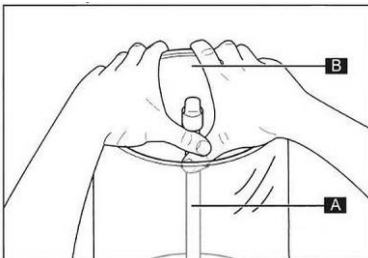

Fig. 16

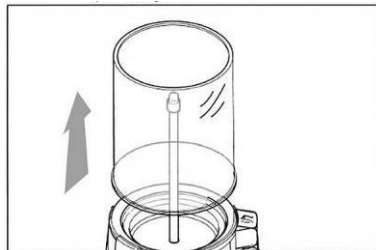

Fig. 17

5. Fjern beholderen fra basen: Brug to fingre til at skubbe omrøreren (A) opad, og brug de resterende fingre til at tage fat i den yderste kant af beholderen (B). Træk forsigtigt beholderen ud af holderen i basen.
6. Træk beholderen opad med begge hænder.

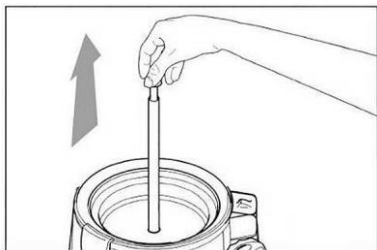

Fig. 18

7. Træk omrøreren ud ved at holde på stiften med den ene hånd.

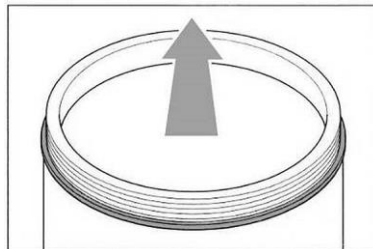

Fig. 19

8. Stil beholderen til side og fjern tætningen ved at trække den opad.

6.2.3 Rengøring af taphanen

OBS!

Fjern aldrig taphanen, når der er drikkevarer i beholderen.

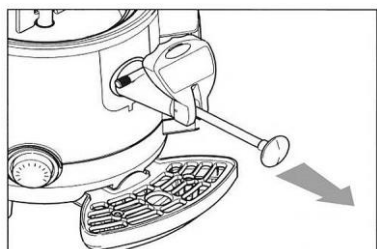

Fig. 20

1. Træk taphanens håndtag helt ud.



Fig. 21

2. Tryk med den ene hånd på holdeknappen til taphanen på apparatet, mens du trækker taphanen tilbage med den anden hånd.

6.2.4 Rengøring af skålen

1. Fjern alle dele monteret på skålen:
 - tøm beholderen (kapitel 6.2.1);
 - fjern beholderen fra apparatet (kapitel 6.2.2);
 - fjern taphanen fra apparatet (kapitel 6.2.3).

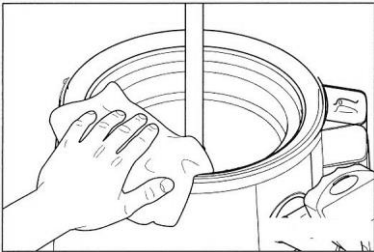

Fig. 22

2. Rengør skålen med en fugtig klud eller blød svamp.

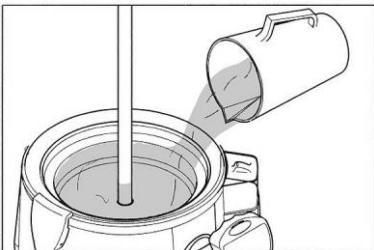

Fig. 24

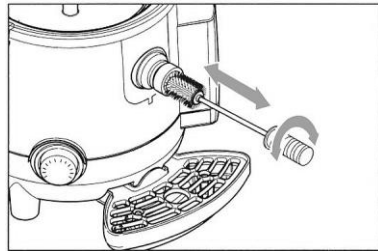

Fig. 23

3. Rengør røret, der forbinder beholderen med taphanen med den medfølgende rensesvamp.

4. Installer taphanen på apparatet.
5. Hæld lidt vand i skålen.
6. Lad vandet løbe gennem taphanen for at fjerne eventuelle produktrester fra slangen, der forbinder beholderen med taphanen.

6.2.5 Afmontering af taphanen

1. Fjern taphanen fra apparatet som beskrevet i afsnit 6.2.3 "Fjernelse af taphanen".

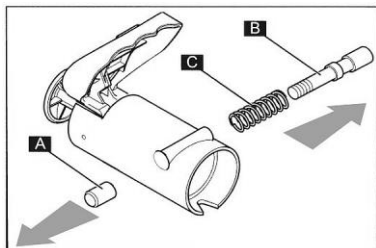

Fig. 25

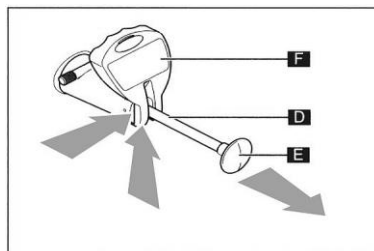

Fig. 26

1. Sæt taphanen på en ren overflade, skru fastgørelsesskruen (A), der fastgør knappen til apparatet af. Træk stiften (B) med den tilsvarende fjeder (C) ud.
2. Stræk stangen (G) helt ud ved hjælp af drejeknappen (E), og skub samtidig håndtaget (F) nedfra og op, indtil det frigøres fra stiftstyrene.

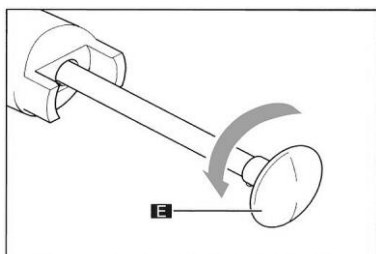

Fig. 27

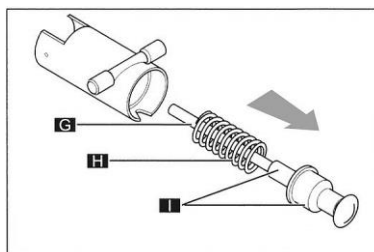

Fig. 28

3. Fjern drejeknappen (E) ved at dreje den mod uret, mens du holder i stangen.
4. Træk stangen (G) og fjederen (H) ud af taphanens hus (stift/tætningselementet (I) kommer ud sammen med stangen).

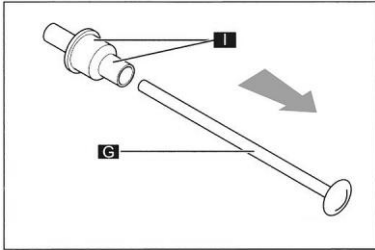

Fig. 29

5. Træk stangen (G) ud af stift/tætning-elementet (I).

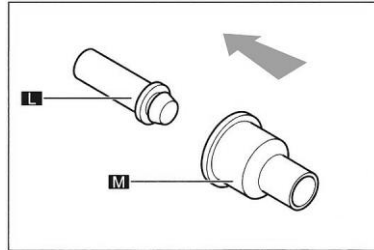

Fig. 30

6. Træk stiften (L) ud af tætningen (M).
7. Rengør derefter de indvendige komponenter i taphanen grundigt.

6.2.6 Rengøring og desinfektion af komponenterne

Alle afmonterede dele (blandingspropellen, tætningen, beholderen og alle elementer i taphanen) skal vaskes og desinficeres grundigt.

Fortsæt som følger:

- fyld skålen (beholderen) med varmt vand ved en temperatur på cirka 50 °C og tilsæt lidt opvaskemiddel;
- rengør de adskilte komponenter med den forberedte vaskeopløsning;
- skyl komponenterne med rent vand;
- for at desinficere de rensede dele skal du bruge et klorbaseret middel med en maksimal klorkoncentration på 0,02 %, godkendt til kontakt med fødevarer.
- nedsænk de rensede og skyllede dele i denne opløsning og lad dem ligge i ca. 30 minutter;
- skyl grundigt med rent vand;
- rengør låget på beholderen (kapitel 6.2.10);
- placer komponenterne på en ren overflade, og tør dem derefter grundigt.

6.2.7 Montering af komponenterne

Alle vaskede og desinficerede komponenter skal omhyggeligt samles igen og fastgøres til enheden én efter én. Følg instruktionerne nedenfor for den pågældende komponent.

Montering og fastgørelse af beholderen

ADVARSEL!

Kontroller, at tætningen er korrekt fastgjort til beholderen, før du monterer beholderen på apparatet. Væske kan slippe ud og forårsage forbrændinger, hvis tætningen monteres forkert!

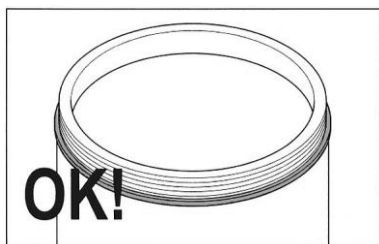

Fig. 31

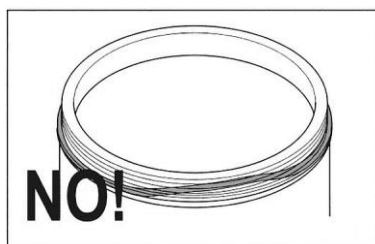

Fig. 32

1. Fig. 31 viser en korrekt installeret tætning; den er jævnt fordelt over hele kanten af beholderen.
2. Fig. 32 viser en forkert installeret tætning; i dette tilfælde er tætningen IKKE korrekt fordelt over hele kanten af beholderen.
3. Fugt tætningen med vand.
4. Sæt derefter beholderen på plads og tryk den godt ned.

HENVISNING!

Brug ikke fedt eller vaseline!

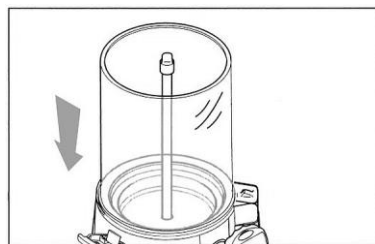

Fig. 33

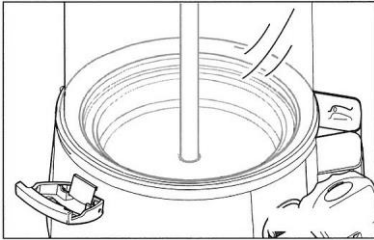

Fig. 34

5. Fig. 34 viser en korrekt installeret beholder; den ligger jævnt langs hele kanten af basen.

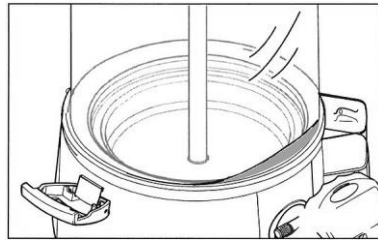

Fig. 35

6. Fig. 35 viser en forkert installeret beholder; i dette tilfælde ligger beholderen IKKE jævnt langs hele kanten af basen.

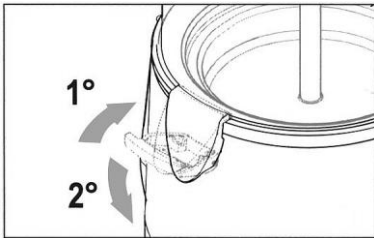

Fig. 36

7. Fastgør beholderen med klemmehåndtagene til basen af apparatet.



Fig. 37

8. Placer omrøreren i dens holder.

9. Anbring blandingspropellen i dens holder i omvendt rækkefølge af den, der er beskrevet i afsnit 6.2.2.

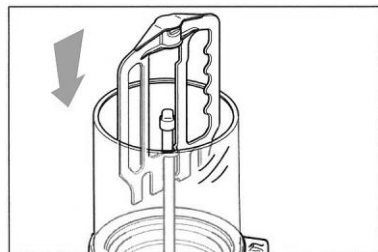

Fig. 38

Afmontering af taphanen

1. For at samle taphanen, udfør trinnene vist i fig. 30 til 25 i omvendt rækkefølge (kapitel 6.2.5).
2. For at fastgøre håndtaget (F), skub stangen (D) indefra, indtil styrene kommer ud, indsæt derefter håndtaget (F) og slip langsomt stangen (D).

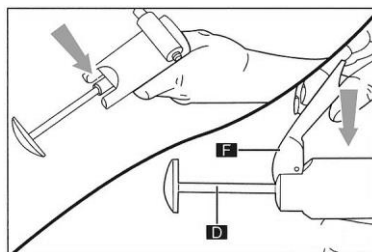

Fig. 39

Montering af taphanen

1. Hold knappen nede, og sørg for, at stangen er helt udstrakt.
2. Indsæt taphanen og tryk på den, indtil knappen hopper til udgangspositionen.

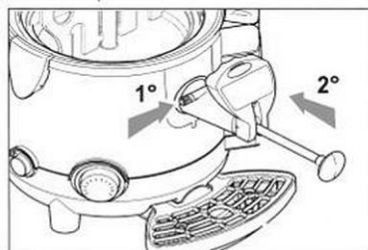

Fig. 40

6.2.8 Rengøring og desinfektion af indvendige komponenter

ADVARSEL!

Sørg for, at apparatet er slukket.

Drej tænd/sluk-knappen til "OFF".

Gå frem som følger ved desinficering:

- forbered en desinfektionsopløsning (kapitel 6.2.6);
- fyld beholderen med desinfektionsopløsning;
- lad det sidde i 30 minutter, så opløsningen får virkning;
- tøm beholderen;
- skyl til sidst beholderen og skålen grundigt for at fjerne eventuelle rester af desinfektionsmidlet.

6.2.9 Rengøring af drypbakken

OBS!

Drypbakken skal tømmes og rengøres dagligt.

Drypbakken skal tømmes og rengøres, hver gang den røde svømmer i gitteret (indikatoren for maksimalt påfyldningsniveau) rykker op, for at forhindre, at den løber over.

1. Løft drypbakken med gitteret og tag den ud af holderen ved at trække den fremad.
2. Drypbakken og gitteret skal rengøres separat med varmt vand og et mildt rengøringsmiddel.
3. Alle vaskede komponenter skal tørres grundigt.
4. Placer gitteret i drypbakken.

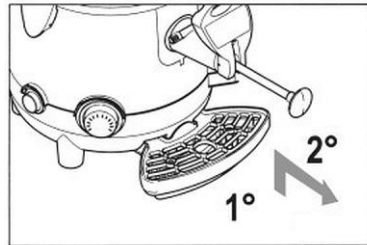

Fig. 41

5. Sæt drypbakken tilbage i beslagene under taphanen.

DK

6.2.10 Rengøring af beholderlåget

1. Fjern beholderlåget.
2. Rengør det med en fugtig klud dyppet i et desinfektionsmiddel eller med en blød svamp.
3. Skyl med rent vand.
4. Tør låget grundigt, inden du sætter det tilbage på beholderen.

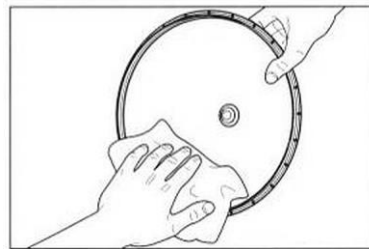

Fig. 42

6.2.11 Tømning/rengøring/afkalkning af vandbeholderen

ADVARSEL!

Fjern stikket ud af stikkontakten (tag stikket ud!), før rengøring.

Vandbeholderen kan kun tømmes, når beholderen er tom, og apparatet er tilstrækkeligt afkølet.

Tømning af vandbeholderen

1. Træk stikket ud.
2. Fjern drypbakken fra apparatet (kapitel 6.2.9).
3. Fjern dækslet fra vandbeholderen.

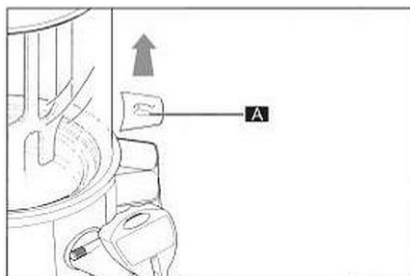

Fig. 43

4. Placer apparatet, så vandbeholderen vender mod kanten af installationsområdet.
5. Hold opsamlingsbeholderen (B) med et indhold på mere end 3 liter under vandbeholderen med afløbsskruen (C).

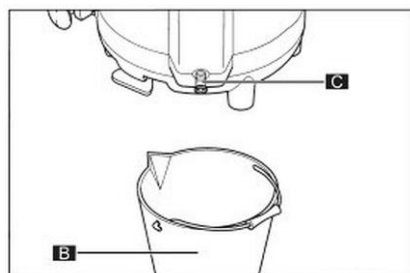

Fig. 44

6. Fjern afløbsskruen (C) på vandbeholderen ved hjælp af en mønt eller unbrakonøgle.
7. Træk afløbsskruen (C) tilbage og lad vandet løbe helt ud af vandbeholderen (fig. 45).
8. Til sidst sæt afløbsskruen på igen.

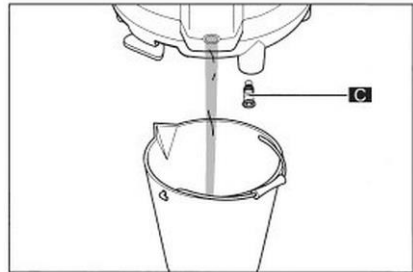

Fig. 45

ADVARSEL!

Vandet, der drænes fra vandbeholderen må aldrig bruges til madformål!

Rengøring og afkalkning af vandbeholderen

HENVISNING!

Vandbeholderen skal afkalkes mindst hver 3. måned.

1. Tøm vandbeholderen (kapitel 6.2.11).
2. Sæt vandbeholderdækslet på igen.
3. Brug en vandopløsning med et kommercielt tilgængeligt afkalkningsmiddel. Følg producentens anvisninger på afkalkningsmidlets emballage.
4. Hæld opløsningen i vandbeholderen, og lad den stå så længe som angivet på emballagen.
5. Tøm vandbeholderen (kapitel 6.2.11).
6. Skyl vandbeholderen grundigt ved at fylde og tømme den med rent vand flere gange (kapitel 6.2.11).

6.3 Vedligeholdelse

Apparatet skal kontrolleres af en specialiseret tekniker mindst en gang årligt eller oftere, om nødvendigt.

7 Mulige driftsfejl

Nedenstående tabel beskriver mulige årsager og metoder til at fjerne drifts-
betjeningsfejl, der kan opstå under driften af apparatet. Hvis de opståede driftsfejl
ikke kan rettes, bedes du kontakte servicecentret.

Angiv artikelnummer, modelnavn og serienummer. Disse data findes på apparatets
typeskilt.

Fejl	Årsag	Løsning
Apparatet varmer ikke op	Ingen strømforsyning	Kontroller strømforsyningen Tilslut stikket korrekt
	Tænd/sluk-knappen i OFF	Indstil tænd/sluk knappen i ON
	Overophedningssystemet er blevet aktiveret	Tryk på Reset-knappen (kapitel 4.4)
	Temperaturregulatoren indstillet til "0"	Indstil temperaturværdien
Blandingspropell en roterer ikke	Ingen strømforsyning	Kontroller strømforsyningen Tilslut stikket korrekt
	Omrøreren sidder ikke korrekt	Fjern omrøreren og installer det som beskrevet i kapitel 6.2.6
	Problem med motoren	Kontakt kundeservice
	Tænd/sluk-knappen i OFF	Indstil tænd/sluk knappen i ON

Mulige driftsfejl

Fejl	Årsag	Løsning
Taphanen er ikke tæt	Taphanen er forkert monteret	Tøm beholderen, fjern og installer taphanen (kapitel 6.2.1 - 6.2.7)
	Forurenede udløbsåbning og gummitætning	Tømning af beholderen Fjern taphanen, adskil den, rengør grundigt og saml igen Geninstaller taphanen på apparatet (kapitel 6.2.1-6.2.7)
	Beskadiget tætning	Kontakt kundeservice
Varm damp slipper ud fra vandbeholderen	For høj temperatur	Vælg en lavere temperaturindstilling
	Beskadiget vandbeholdertætning	Kontakt kundeservice
	Vandstand over MAX-mærket	Lad apparatet køle af og tøm vandbeholderen nok til at nå den korrekte vandstand
Drik kommer ud af bunden af apparatet	Forkert installeret beholder	Tøm beholderen, fjern og geninstaller som beskrevet i afsnit 6.2.7
	Beskadiget tætning i bunden af beholderen	Kontakt kundeservice

Fejl	Årsag	Løsning
Overophedningssystemet er blevet tændt. Apparatet slukker	Vandstanden i vandbeholderen er faldet til under MIN-mærket	Fyld vandbeholderen op med vand op til MAX-mærket
	Der er ikke vand i vandbeholderen.	Tryk på Reset-knappen (kapitel 4.4) og tænd for apparatet

8 Bortskaffelse

Elektrisk udstyr

	Elektrisk udstyr er markeret med dette symbol. Elektrisk udstyr skal bortskaffes og genanvendes på en forsvarlig og miljøvenlig måde. Brug ikke elektriske apparater i husholdningsaffald. Afbryd enheden fra strømforsyningen, og fjern forbindelseskablet fra apparatet.
---	--

Elektriske apparater skal tages til udpegede indsamlingssteder.