

2120



135022

Bartscher GmbH
Franz-Kleine-Str. 28
D-33154 Salzkotten
Allemagne

tél. +49 5258 971-0
fax : +49 5258 971-120
Hotline technique : +49 5258 971-197
www.bartscher.com



Version: 1.0

Date de création : 2023-03-31

Manuel d'utilisation original

1	Sécurité	2
1.1	Explication des avertissements	2
1.2	Consignes de sécurité	3
1.3	Utilisation conforme à l'usage	6
1.4	Utilisation non conforme à l'usage	6
2	Généralités	7
2.1	Responsabilité et garantie	7
2.2	Protection des droits d'auteur	7
2.3	Déclaration de conformité	7
3	Transport, emballage et stockage	8
3.1	Inspection suite au transport	8
3.2	Emballage	8
3.3	Stockage	8
4	Paramètres techniques	9
4.1	Indications techniques	9
4.2	Fonctions de l'appareil	10
4.3	Éléments de l'appareil	11
5	Installation et utilisation	13
5.1	Installation	13
5.2	Utilisation	15
6	Nettoyage	18
6.1	Consignes de sécurité pour le nettoyage	18
6.2	Nettoyage	19
7	Défaillances possibles	31
8	Élimination des déchets	32



Avant d'utiliser l'appareil, lire attentivement la notice et la conserver en un lieu facilement accessible !

La présente notice d'utilisation décrit l'installation, la manipulation et la maintenance de l'appareil, elle est une source d'informations importante et un ouvrage de référence. La connaissance de toutes les consignes de sécurité et d'utilisation comprises dans la présente notice est une condition indispensable pour assurer le fonctionnement correct et en toute sécurité de l'appareil. S'appliquent également les règles de prévention des accidents, les normes de sécurité au travail et la réglementation en vigueur dans le pays d'installation de l'appareil.

Avant d'utiliser l'appareil et surtout, avant de le mettre en marche, lire attentivement la présente notice d'utilisation pour éviter tout dommage ou blessure. Une utilisation incorrecte peut endommager l'appareil.

La présente notice d'utilisation fait partie intégrante du produit et doit être gardée directement à proximité de l'appareil et rester accessible à tout moment. En cas de cession de l'appareil, la présente notice d'utilisation doit être également fournie avec l'appareil.

1 Sécurité

L'appareil est conçu d'après les règles techniques en vigueur. Cependant, l'appareil peut constituer une source de dangers, s'il n'est pas utilisé correctement ou conformément à son usage. Toutes les personnes qui utilisent l'appareil doivent se tenir aux indications mentionnées dans la présente notice d'utilisation et respecter les consignes de sécurité.

1.1 Explication des avertissements

Les indications importantes relatives à la sécurité ainsi que les avertissements sont désignés dans la présente notice par des mentions d'avertissement adéquates. Ces indications doivent être impérativement respectées, pour éviter les accidents, les blessures et les dommages matériels.



DANGER !

La mention d'avertissement **DANGER** avertit contre les risques qui peuvent entraîner des blessures graves ou la mort, s'ils ne sont pas évités.



AVERTISSEMENT !

La mention **AVERTISSEMENT** avertit contre les risques qui peuvent entraîner des blessures graves, moyennement graves ou la mort, s'ils ne sont pas évités.



ATTENTION !

La mention **ATTENTION** avertit contre les risques qui peuvent entraîner des blessures légères ou moyennes, s'ils ne sont pas évités.

ATTENTION !

La mention **ATTENTION** indique un éventuel dommage matériel lié au non-respect des consignes de sécurité.

REMARQUE !

Le symbole **REMARQUE** indique à l'utilisateur les informations et les consignes relatives à l'utilisation de l'appareil.

FR

1.2 Consignes de sécurité

Courant électrique

- Une tension de secteur trop élevée ou une installation incorrecte peuvent entraîner un risque de choc électrique.
- L'appareil peut être branché à l'électricité uniquement si les données sur la plaque signalétique correspondent à la tension de secteur.
- Pour éviter les courts-circuits, ne pas mouiller l'appareil.
- Si des défaillances apparaissent lors du fonctionnement de l'appareil, le débrancher immédiatement de l'alimentation électrique.
- Ne pas toucher la fiche avec les mains mouillées.
- Ne jamais saisir l'appareil, s'il tombe dans l'eau. Débrancher immédiatement l'appareil de l'alimentation électrique.
- Toute réparation ou ouverture du boîtier de l'appareil doit être réalisée par un personnel spécialisé et un service agréé.
- Ne pas déplacer l'appareil en le tenant par le câble.

- Éviter tout contact du câble de raccordement avec des sources de chaleur et des éléments pointus et tranchants.
- Ne pas plier, serrer ou nouer le câble de raccordement.
- Dérouler complètement le câble de raccordement.
- Ne jamais placer l'appareil ou tout autre objet sur le câble de raccordement.
- Pour débrancher l'appareil de l'alimentation électrique, toujours tirer par la fiche.
- Ne pas utiliser l'appareil si le câble d'alimentation est endommagé. Si le câble d'alimentation est endommagé, le faire remplacer par le service d'entretien ou un électricien qualifié, afin d'éviter les risques.

Danger d'incendie / danger matériaux inflammables / danger d'explosion !

- Ne pas utiliser d'autres appareils électriques à l'intérieur de l'appareil.
- Ne pas stocker ou utiliser de l'essence, des gaz ou des liquides inflammables à proximité de cet appareil ou d'autres appareils. Les gaz peuvent constituer un risque d'incendie ou d'explosion.
- Ne pas placer dans l'appareil de matières explosives comme des aérosols avec des gaz propulseurs. À des températures inférieures, le contenu des récipients remplis de gaz ou de liquides inflammables peut s'écouler et s'enflammer au contact des étincelles générées par l'appareil électrique. Danger d'explosion !
- En cas de fuite du réfrigérant, retirer la fiche de la prise. Supprimer toutes les sources d'inflammation se trouvant à proximité, aérer la pièce et contacter le service. Éviter tout contact du réfrigérant avec les yeux, car il y a un grand risque de blessure.
- Ne jamais utiliser de liquides inflammables pour nettoyer l'appareil ou ses éléments. Les gaz qui se forment, peuvent constituer un risque d'incendie ou d'explosion.
- En cas d'incendie, avant de procéder à l'extinction du feu, débrancher l'appareil de l'alimentation électrique. Ne jamais utiliser de l'eau pour éteindre les flammes, si l'appareil est branché à l'alimentation électrique. Une fois le feu éteint, assurer une arrivée d'air frais suffisante.
- Ne pas accélérer le processus de dégivrage à l'aide de dispositifs mécaniques ou de sources d'énergie thermique (bougies ou éléments chauffants) ou avec un tout autre moyen. La vapeur qui se forme, peut causer un court-circuit et les températures élevées peuvent endommager l'appareil.
- Veiller à maintenir tous les orifices d'aération découverts lors de l'exploitation de l'appareil.
- Ne jamais endommager le système de réfrigération de l'appareil.

Personnel utilisant l'équipement

- Le présent appareil n'est pas destiné à être utilisé par des personnes (y compris des enfants) aux capacités physiques, sensorielles ou mentales réduites et des personnes ayant l'expérience et/ou les connaissances insuffisantes.
- Surveiller les enfants afin d'éviter qu'ils jouent avec l'appareil ou qu'ils le mettent en marche.

Utilisation incorrecte et non conforme

- L'utilisation non conforme à l'usage et non autorisée peut endommager l'appareil.
- L'appareil peut être utilisé uniquement s'il se trouve dans un état technique parfait et s'il permet une utilisation en toute sécurité.
- L'appareil peut être utilisé seulement si tous les raccordements ont été réalisés selon les normes.
- N'utiliser l'appareil que lorsqu'il est propre.
- Utiliser uniquement des pièces de rechange originales. N'essayez jamais de réparer l'appareil vous-même.
- Il est interdit de changer ou de modifier l'appareil ou ses éléments.

1.3 Utilisation conforme à l'usage

Toute autre utilisation que celle indiquée et/ou toute utilisation différente de l'appareil est interdite et considérée comme non conforme à l'usage.

L'utilisation suivante est conforme à l'usage :

- Préparation de granités et de boissons froides.

1.4 Utilisation non conforme à l'usage

Une utilisation non conforme à l'usage peut entraîner des blessures ou des dommages matériels dus à une tension électrique dangereuse, au feu ou aux températures élevées. L'appareil peut être utilisé uniquement aux fins décrites dans la présente notice d'utilisation.

2 Généralités

2.1 Responsabilité et garantie

Toutes les informations et consignes contenues dans la présente notice d'utilisation ont été réunies en tenant compte des prescriptions en vigueur, du niveau actuel de développement technique ainsi que de nos connaissances et expériences de plusieurs années. Le contenu effectif de la livraison peut, dans certaines circonstances, différer des explications décrites ici et des nombreuses représentations graphiques pour les modèles spéciaux, lorsque vous bénéficiez d'options de commande supplémentaires, ou liées aux dernières modifications techniques.

Le fabricant ne peut être tenu responsable pour les dommages ou défaillances dus:

- au non-respect des consignes,
- à une utilisation non conforme à l'usage,
- aux modifications techniques effectuées par l'utilisateur,
- à l'utilisation de pièces de rechange non approuvées.

Nous nous réservons le droit d'introduire des modifications techniques dans le produit, qui améliorent les caractéristiques d'utilisation de l'appareil.

2.2 Protection des droits d'auteur

La notice d'utilisation et les textes, les dessins, les figures et les autres représentations qui y sont contenus sont protégés par la loi sur les droits d'auteur. Les reproductions de tous types et de toutes formes (même partielles) ainsi que l'exploitation et/ou la transmission du contenu à des tiers ne sont pas autorisées sans l'autorisation écrite du fabricant. Le non-respect de la disposition ci-dessus entraîne une obligation d'indemnisation. Les autres droits demeurent réservés.

2.3 Déclaration de conformité

L'appareil est conforme aux normes et aux Directives européennes en vigueur. Ce qui est confirmé par la Déclaration de conformité CE Sur demande, nous pouvons vous envoyer la Déclaration de conformité du produit donné.

3 Transport, emballage et stockage

3.1 Inspection suite au transport

Vérifier l'intégralité et l'absence de dommages dus au transport dès la réception du produit. Si des dommages dus au transport sont constatés, refuser la réception du produit ou accepter la réception sous conditions. Indiquer sur les documents de transport/la lettre de voiture de la société de transport les dommages constatés et déposer une réclamation. Les dommages cachés doivent être signalés immédiatement après leur constatation, car les demandes de dédommagement doivent être déposées dans les délais de réclamation.

Si des pièces ou des accessoires manquent, contacter notre service après-vente.

3.2 Emballage

Ne pas jeter le carton d'emballage de l'appareil. Il peut s'avérer utile pour stocker l'appareil, lors d'un déménagement ou lorsque vous devez envoyer l'appareil à notre service après-vente en cas d'éventuels dommages.

Toutes les parties de l'emballage sont faites à partir de matériaux recyclables. Ce sont des films et des sacs en plastique, des emballages en carton.

Pour l'élimination de l'emballage, respecter les consignes en vigueur dans votre pays. Réintroduire les matériaux d'emballage récupérables dans le circuit de recyclage.

3.3 Stockage

L'emballage doit rester fermé jusqu'au moment de l'installation de l'appareil. Lors du stockage, suivre les indications, marquées à l'extérieur, relatives au positionnement et au stockage. Stocker l'emballage dans les conditions suivantes :

- dans des locaux fermés
- dans un endroit sec et sans poussière
- à l'abri des produits agressifs
- à l'abri du soleil
- à l'abri des chocs mécaniques.

En cas de stockage prolongé (plus de trois mois), contrôler régulièrement l'état général de tous les éléments et de l'emballage. En cas de besoin, remplacer l'emballage par un nouveau.

4 Paramètres techniques

4.1 Indications techniques

Nom:	Machine à granités 2120
N° de l'article :	135022
Matériau :	acier inoxydable, plastique
Matériau du réservoir :	polycarbonate
Matériau de la broche :	acier inoxydable, plastique
Nombre de réservoirs :	2
Contenance de chaque réservoir en l :	12
Plage de température de - à en °C :	-2 - -5
Réfrigérant / quantité en kg :	R290 / 0,162
Durée de fonctionnement en heures :	12
Degré de protection:	1
Puissance de raccordement :	1,1 kW 220-230 V 50 Hz
Dimensions (largeur x profondeur x hauteur) en mm :	400 x 520 x 815
Poids en kg :	39,6

Nous nous réservons le droit d'introduire des modifications techniques !

Modèle / caractéristiques

- Réglages de la température :
 - granités
 - boissons froides / mode nocturne
- Réglage de la température :
 - interrupteur à bascule
 - commutable séparément
- Réfrigération : compresseur
- Éclairage :
 - sur le couvercle
 - commutable séparément par réservoir
- Bac(s) d'égouttage : amovible(s)
- Interrupteur de marche/arrêt

4.2 Fonctions de l'appareil

L'appareil sert à la préparation et au service de granités et/ou de boissons fraîches dans les foires, dans les parcs de loisirs et dans les piscines, mais aussi dans les bars et les discothèques.

Les réglages pour les deux réservoirs peuvent être fait séparément. L'éclairage commutable séparément pour les deux réservoirs de 12 litres met en scène les granités colorés ou les cocktails et ce, avec une autonomie pouvant atteindre 12 heures.

4.3 Éléments de l'appareil

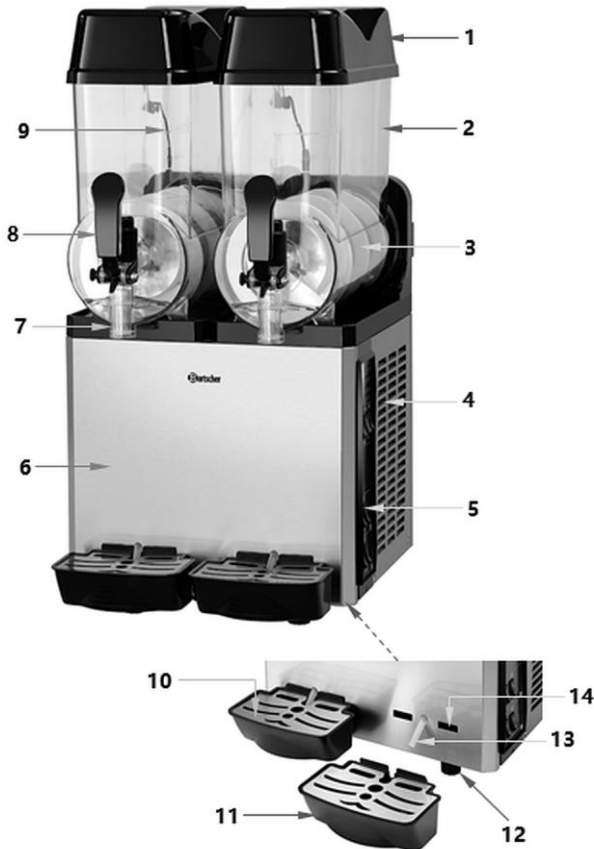
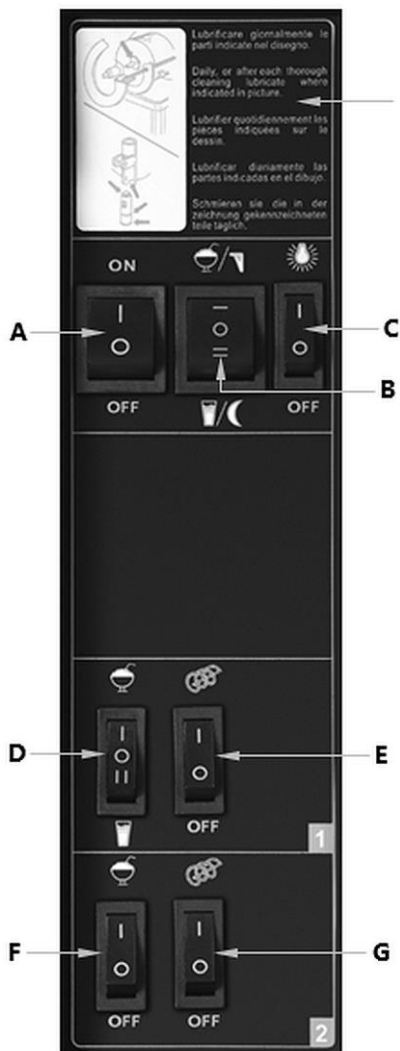

Fig. 1

- | | |
|--|--|
| 1. Couvercle du réservoir (2x) | 2. Réservoir (2x) |
| 3. Broche | 4. Fentes de ventilation |
| 5. Panneau de commande | 6. Boîtier |
| 7. Tuyau d'écoulement | 8. Robinet de vidange (2x) |
| 9. Câble d'éclairage LED | 10. Plaque d'égouttage (2x) |
| 11. Bac d'égouttage (2x) | 12. Pied (4x) |
| 13. Tuyau d'évacuation de la condensation (2x) | 14. Fentes de montage pour le bac d'égouttage (4x) |

Touches d'emploi



Consignes de nettoyage quotidien

Respecter les consignes indiquées au chapitre 6.2 « Nettoyage quotidien ».

A	Interrupteur principal marche/arrêt
B	Commutateur granité / boisson fraîche - mode nuit
C	Touche d'éclairage LED
D	Commutateur granité / boisson fraîche - mode nuit Réservoir 1
E	Interrupteur marche/arrêt Broche du réservoir 1
F	Interrupteur granité / Arrêt Réservoir 2
G	Interrupteur marche/arrêt Broche du réservoir 2

Fig. 2

5 Installation et utilisation

5.1 Installation

Déballage / installation

- Déballez l'appareil et éliminez tous les éléments intérieurs et extérieurs de l'emballage et les protections de transport.



ATTENTION !

Risque d'étranglement !

Interdire aux enfants l'accès aux emballages tels que les sacs en plastique ou les éléments en polystyrène.

- Retirer le film de protection qui recouvre l'appareil. Le film de protection doit être retiré délicatement pour ne pas laisser des restes de colle. Supprimer les résidus de colle éventuels en utilisant un diluant.
- Veiller à ne pas endommager la plaque signalétique ni les avertissements collés sur l'appareil.
- Ne **jamais** placer l'appareil dans un environnement humide.
- Placer l'appareil de manière à assurer un accès facile à la prise permettant de débrancher rapidement l'appareil en cas de besoin.
- Placer l'appareil sur une surface avec les caractéristiques suivantes :
 - plane, pouvant supporter le poids de l'appareil, résistant à l'eau, sèche et résistant aux températures élevées
 - suffisamment grande pour permettre un travail confortable avec l'appareil
 - facilement accessible
 - bien aérée.
- Assurer une distance suffisante des bords de la table. Dans le cas contraire, l'appareil pourrait basculer et tomber.
- Ne pas placer l'appareil dans des endroits directement exposés au soleil ou à proximité des sources de chaleur (cuisinières, radiateurs, appareils chauffants, etc.). Les sources de chaleur peuvent avoir un impact négatif sur la consommation d'énergie et limiter les fonctions de l'appareil.
- La température ambiante optimale à l'endroit de l'installation est de 25 °C – 32 °C.
- Ne pas placer l'appareil dans des endroits exposés à une grande humidité de l'air. L'humidité relative de l'air doit être de 70 % au maximum.

- Pour éviter l'endommagement du compresseur, lors de l'installation ou du transport de l'appareil, ne pas l'incliner à un angle supérieur à 45°.
- L'appareil doit être placé de manière à assurer une circulation d'air suffisante. Ne pas bloquer ni boucher les orifices d'aération de l'appareil.
- Assurer une distance d'au moins 25 cm du mur ou autres objets, de tous les côtés.

Branchement à l'alimentation électrique

- Vérifier si les données techniques de l'appareil (voir le tableau signalétique) correspondent aux données du réseau électrique local.
- Brancher l'appareil à une prise électrique individuelle avec protection. Ne pas brancher l'appareil à une prise multiple.
- Placer le câble de raccordement de manière à éviter tout risque d'écrasement et de trébuchement.

5.2 Utilisation

Avant d'utiliser l'appareil

1. Avant la première utilisation de l'appareil et de l'équipement, les nettoyer en suivant les consignes du point 6 « **Nettoyage** ».
2. Enfin, sécher soigneusement l'appareil et les accessoires.
3. Placer de nouveau dans l'appareil les éléments retirés pour le nettoyage.
Respecter les consignes indiquées dans le chapitre « **Montage de l'appareil** »

Préparation des ingrédients

1. Préparer tous les produits nécessaires à la préparation des granités ou des boissons fraîches.
2. Mélanger les ingrédients dans un autre récipient, si c'est un concentré liquide ou de la poudre à mélanger avec de l'eau, les diluer en respectant les consignes du fabricant.

REMARQUE !

La teneur en sucre doit être d'au moins 13% pour que la spirale de la broche ne s'arrête pas. L'eau avec du sucre a une température de fusion inférieure à l'eau claire

3. Toujours remplir le réservoir avec les ingrédients préparés jusqu'à l'indication « MAX ».

ATTENTION !

Ne jamais mettre en marche la machine si l'appareil est vide ou s'il y a uniquement de l'eau.

Toujours veiller au bon niveau de remplissage, le réservoir doit être toujours rempli au moins jusqu'à l'indication MIN.

Verser uniquement des ingrédients refroidis quand le niveau de remplissage se situe entre les indications MIN et MAX. Ainsi, vous assurez toujours aux clients des boissons fraîches.

Ne jamais ajouter de produits chauds.

Adaptation de la consistance des granités

L'appareil est réglé par défaut sur « **normal** » pour la préparation des granités.

1. pour le lait ou les autres produits qui nécessitent une plus longue période de refroidissement, changer le réglage sur « **medium** » ou « **maximum** » en tournant le bouton rotatif (a) vers le symbole « + », comme montré sur la fig. 3.

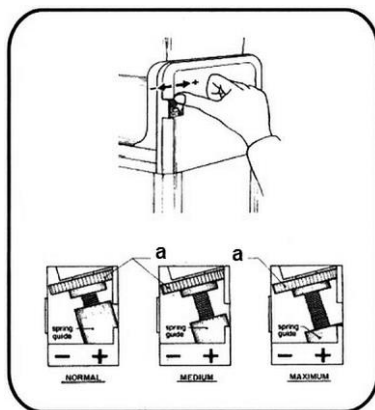

Fig. 3

Mise en marche

1. Branchez l'appareil à une prise individuelle adaptée.
2. Basculer l'interrupteur principal marche/arrêt (A, fig. 4) sur la position « I ».
3. Basculer l'interrupteur marche/arrêt (E) pour le réservoir 1 et (G) pour le réservoir 2 sur la position « I ».
4. Basculer les interrupteurs (B), (D) et (F) sur la position « I » pour activer le mode de refroidissement/congélation.
5. Si nécessaire, basculer l'interrupteur d'éclairage LED (C) sur la position « I » pour éclairer le réservoir.

L'éclairage LED se trouve sous les protections des réservoirs.

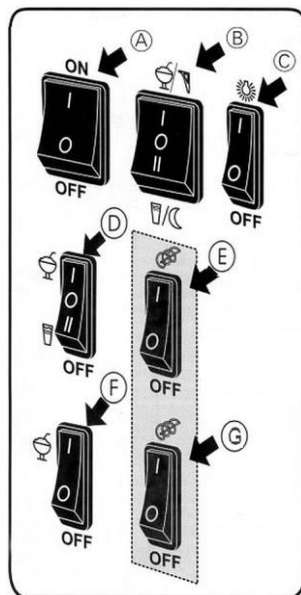

Fig. 4

La machine à granités est conçue à la préparation de boissons fraîches liquides et de granités dans un ou deux réservoirs à la fois.

Le réservoir gauche est conçu pour les boissons fraîches. Basculer l'interrupteur (D) sur la position « Refroidissement » pour préparer dans ce réservoir une boisson fraîche, comme montré sur la fig. 5.

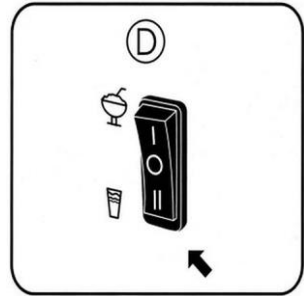

Fig. 5

Arrêt de l'appareil / activation du mode nuit

1. Pour arrêter la machine à granités, basculer l'interrupteur marche/arrêt (A) sur la position « O ».
2. Si des produits doivent être laissés pour la nuit dans la machine, basculer l'interrupteur (B) sur la position mode nuit (fig. 6).

Ce réglage permet de maintenir l'état liquide des produits refroidis et prolonge la durée de vie du compresseur.

3. S'assurer que les réservoirs sont suffisamment remplis.

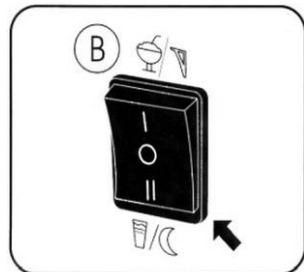

Fig. 6

Service des granités / boissons fraîches



Fig. 7

1. Le cas échéant, servir les granités ou les boissons fraîches préparées dans les réservoirs.
2. Placer un verre sous le tuyau d'écoulement et appuyer sur le robinet de vidange.
3. Servir les granités ou les boissons fraîches.

6 Nettoyage

FR

6.1 Consignes de sécurité pour le nettoyage

- Avant le nettoyage, débrancher l'appareil de l'alimentation électrique.
- Laisser l'appareil refroidir complètement.
- Veiller à ce que l'eau ne pénètre pas dans l'appareil. Ne jamais immerger l'appareil dans l'eau ou autres liquides, lors de son nettoyage. Ne pas utiliser de jet d'eau sous pression pour nettoyer l'appareil.
- Ne pas utiliser d'objets pointus ou en métal (couteau, fourchette, etc.) pour nettoyer l'appareil. Les objets pointus peuvent endommager l'appareil et s'ils entrent en contact avec les éléments conducteurs, ils peuvent entraîner un risque de choc électrique.
- Ne pas utiliser de produits de nettoyage abrasifs, contenant des solvants ou des agents caustiques pour nettoyer l'appareil. Ils peuvent rayer la surface.

ATTENTION !

Ne jamais utiliser d'eau chaude pour le nettoyage des pièces en plastique.

6.2 Nettoyage

Nettoyage quotidien

1. Nettoyer soigneusement l'appareil après chaque utilisation.

ATTENTION !

Avant de retirer les réservoirs, s'assurer qu'ils sont complètement vides.

2. Évacuer les granités ou les boissons fraîches restantes à travers le robinet de vidange.
3. Retirer les protections des réservoirs.

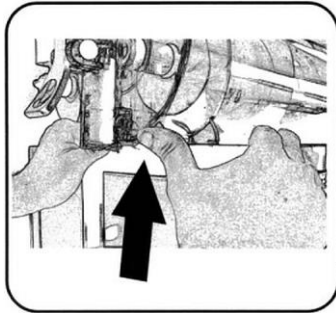

Fig. 8

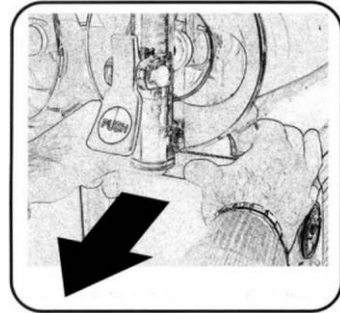

Fig. 9

4. Soulever les réservoirs à l'avant pour permettre que les pieds des réservoirs sortent, comme montré sur la figure ci-dessus.
5. Retirer avec précaution les réservoirs, comme montré sur la figure.
6. Laver les réservoirs avec de l'eau tiède.

ATTENTION !

Ne jamais utiliser de liquide vaisselle, il peut endommager le matériau et le rendre mat.

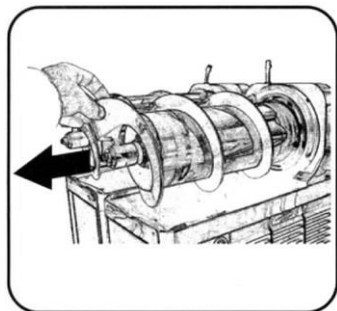

Fig. 10

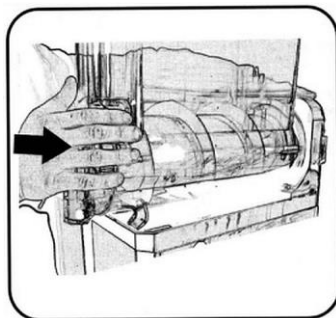

Fig. 11

7. Retirer la spirale.
8. Retirer le grand joint sur la paroi arrière de la machine.
9. Nettoyer soigneusement les pièces avec de l'eau tiède et un produit nettoyant destiné au contact avec les aliments.

10. Installer de nouveau les éléments :
 - fixer le joint.

S'assurer que le joint est bien fixé et qu'il n'y a pas de fentes à l'arrière. Commencer la fixation du joint de préférence par le bas et l'enfoncer avec les pouces vers le haut ;

- installer la broche ;
- installer les réservoirs : insérer et fixer sur le joint.

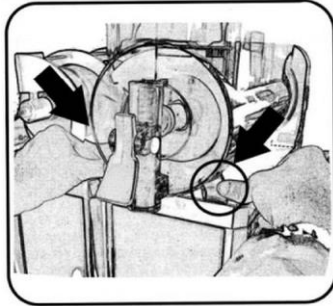

Fig. 12

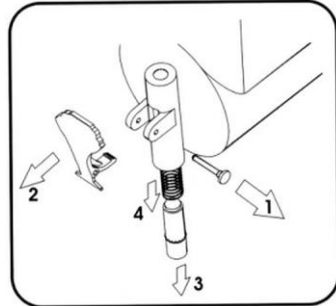

Fig. 13

11. Appuyer avec les pouces sur les deux pieds jusqu'à ce qu'ils se verrouillent.
12. Refermer le couvercle.

13. Retirer la sortie avec le robinet de vidange dans l'ordre suivant :

1. Boulon
2. Manche
3. Tuyau d'écoulement
4. Ressort du robinet de vidange

14. Nettoyer les éléments du robinet de vidange avec de l'eau chaude et un produit désinfectant.

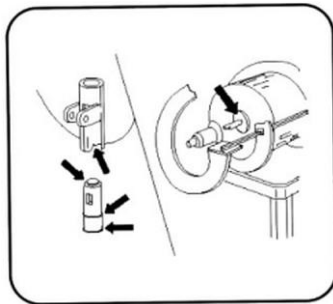

Fig. 14

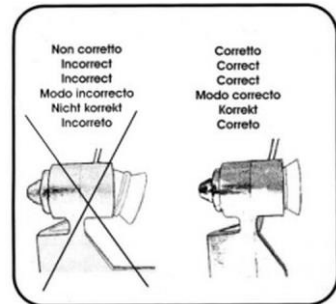

Fig. 15

15. Les endroits marqués sur la fig. 14 doivent être humidifiés chaque jour ou après chaque nettoyage soigneux.

16. Insérer profondément le joint du bouchon d'aspiration dans la tête spirale. S'assurer que le joint du bouchon est fixé correctement, comme montré sur la fig. 15.

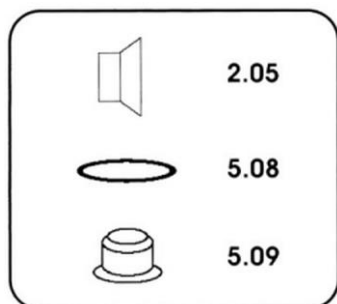

Fig. 16

17. Contrôler tous les mois les éléments suivants :

5.08 - joint torique du robinet de vidange

5.09 - joint inférieur du robinet de vidange

2.05 - joint du bouchon d'aspiration

Désinfection

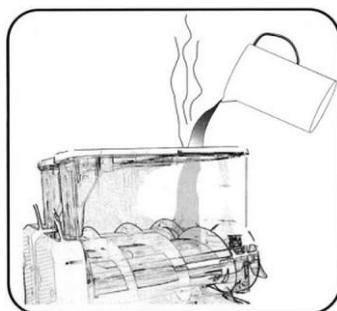

Fig. 17

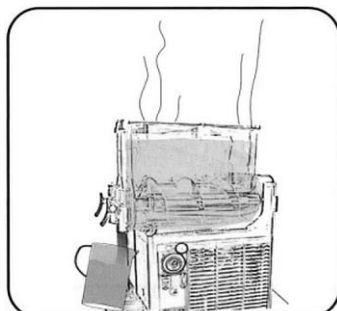

Fig. 18

1. Éteindre l'appareil.
2. Remplir le réservoir d'eau tiède et le vider à travers le robinet de vidange (fig. 17, 18).
3. Pour se faciliter le retrait du réservoir, suivre les consignes indiquées sur les figures 19 et 20.

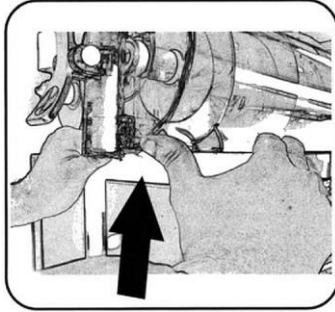

Fig. 19

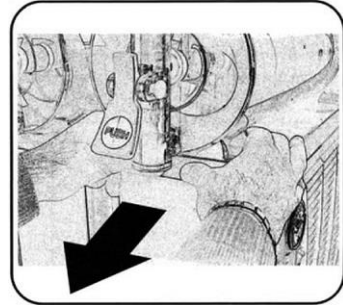

Fig. 20

4. Placer les doigts sous la partie inférieure avant du réservoir, à côté du robinet de vidange et pousser vers le haut, jusqu'à ce que les pieds sortent.
5. Placer les doigts derrière les pieds du réservoir et tirer lentement le réservoir vers l'avant, jusqu'à sa sortie complète.
6. Conserver tous les éléments dans un endroit sûr, pour ne pas les perdre.
7. Laver les éléments avec un liquide vaisselle et de l'eau tiède. Ne jamais utiliser des produits abrasifs.

FR

Les étapes suivantes de nettoyage

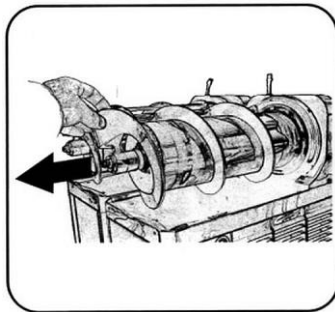

Fig. 21

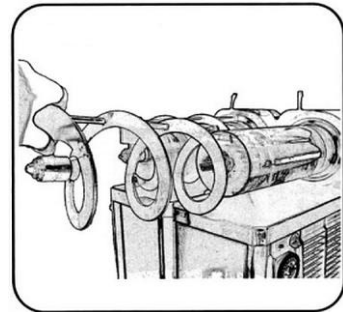

Fig. 22

1. Pour retirer la spirale, poser les doigts sur la plaque de la spirale et tirer légèrement vers l'intérieur comme montré sur la fig. 21+22.

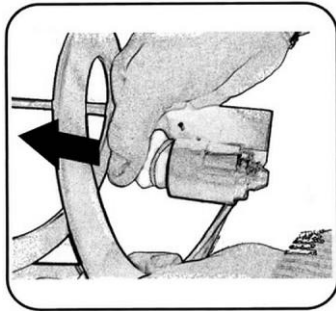

Fig. 23

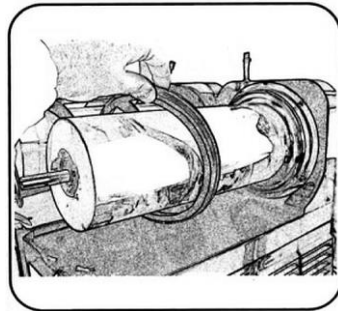

Fig. 24

2. Une fois le rouleau de la spirale complètement sorti, enlever le joint du bouchon d'aspiration de la spirale avant.
3. Retirer le joint du réservoir de la partie arrière du tuyau de l'évaporateur.
4. Les éléments du robinet de vidange doivent être démontés pour le nettoyage de la manière suivante :

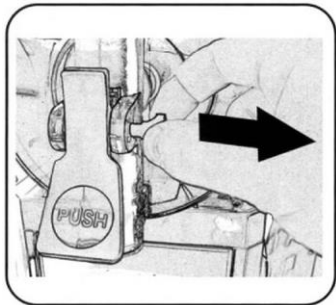

Fig. 25

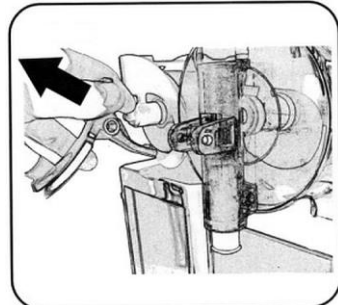

Fig. 26

- retirer le boulon de fixation de la poignée,
- sortir la poignée de son support,

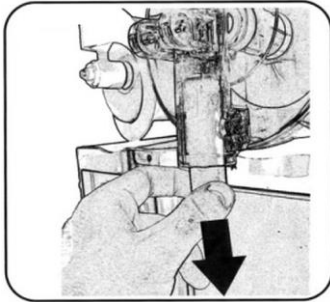

Fig. 27

- sortir le boulon principal du robinet de vidange, en le tirant vers le bas,

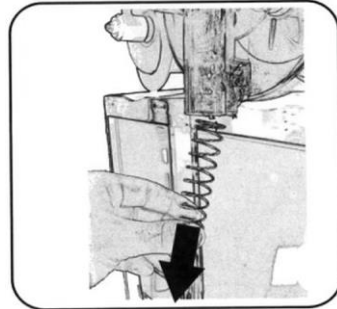

Fig. 28

- répéter le même processus pour le ressort du robinet de vidange.

5. Laver les éléments retirés avec de l'eau chaude.
6. Nettoyer les éléments présentés ci-dessous avec une brosse de vaisselle en plastique :

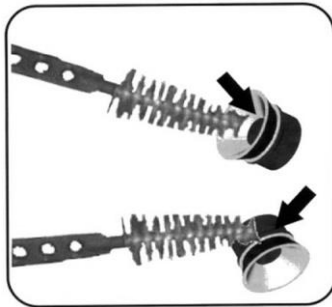

Fig. 29

- joint du bouchon d'aspiration,

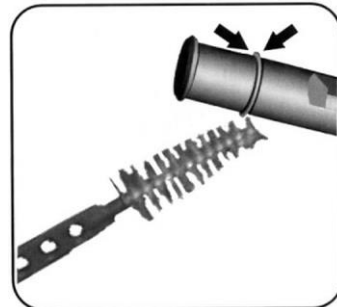

Fig. 30

- joint torique du robinet de vidange,

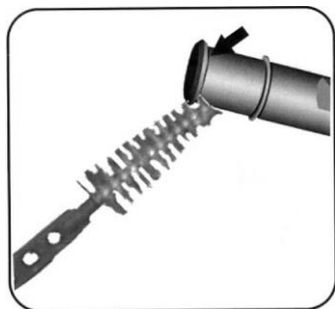

Fig. 31

- joint inférieur du robinet de vidange,



Fig. 32

- joint du réservoir.

Montage après le nettoyage

1. Avant de monter de nouveau les éléments, nettoyer le tuyau de l'évaporateur et les tuyaux de condensation, ne pas utiliser de produits abrasifs.
2. Avant d'installer de nouveau le joint du réservoir, le rincer à l'eau pour faciliter le montage du réservoir.

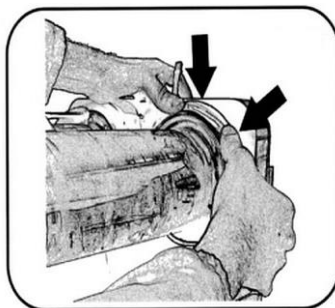

Fig. 33

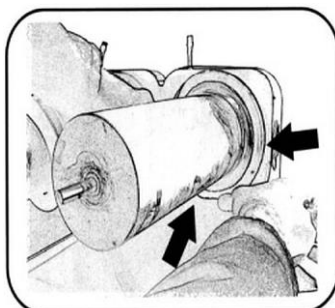

Fig. 34

3. Placer le joint du réservoir dans son emplacement sur la partie arrière du tuyau de l'évaporateur.
4. Une fois le joint du réservoir en bonne position, appuyer avec les pouces sur la partie inférieure et faire baisser progressivement la partie supérieure (des mouvements circulaires avec les doigts) jusqu'à ce qu'elle soit en bonne position. (Fig. 33, 34)

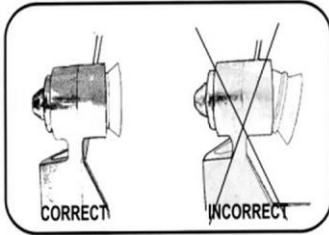

Fig. 35

5. Insérer le joint du bouchon d'aspiration dans l'espace de la spirale en l'enfonçant (fig. 35).
6. Humidifier le joint avec de l'eau.

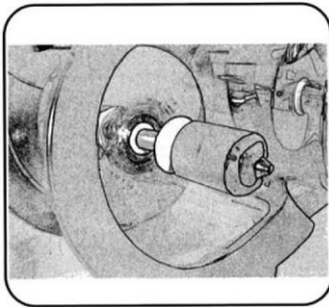

Fig. 36

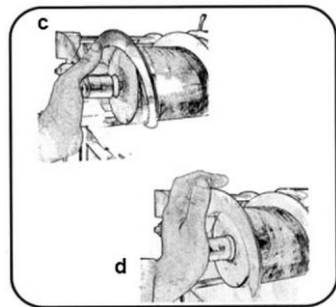

Fig. 37

7. Placer la spirale en appuyant délicatement et en l'enfonçant profondément comme montré sur la fig. 37 (c et d).
8. Ensuite, humidifier les joints de la spirale avec de l'eau (fig. 36).

Montage du robinet de vidange

1. Avant de monter les pièces du robinet de vidange, humidifier avec de l'eau les joints du robinet de vidange (fig. 38) et les joints (fig. 40).

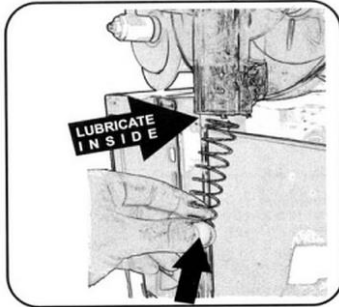

Fig. 38

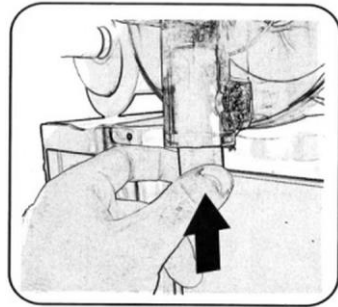

Fig. 39

2. Fixer le ressort et le boulon du robinet de vidange comme montré sur les figures 38 et 39.

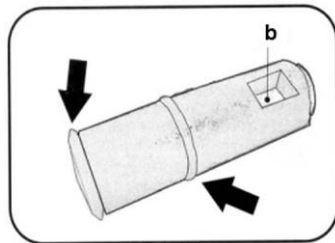

Fig. 40

3. Au moment de l'insertion du boulon du robinet de vidange, s'assurer que le petit orifice (voir la fig. 40) se trouve en face de vous.
4. Avant d'installer le boulon du robinet de vidange, humidifier abondamment à l'eau.

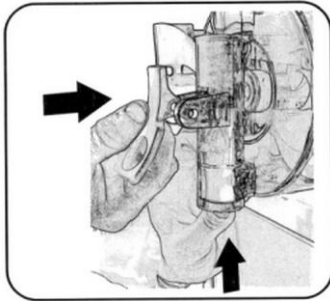

Fig. 41

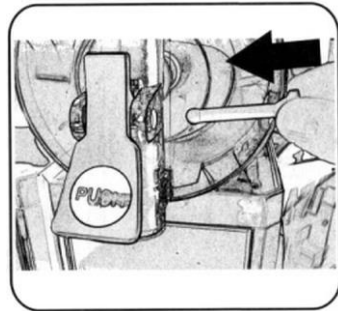

Fig. 42

5. Maintenir le boulon du robinet de vidange pressé vers le haut jusqu'à ce que l'orifice carré apparaisse où il faut introduire la poignée (fig. 41).
6. Insérer le boulon de fixation de la poignée comme montré sur la fig. 42.

Nettoyage des bacs d'égouttage

1. Retirer les bacs d'égouttage (11) de l'appareil.
2. Retirer les plaques d'égouttage (10) des bacs d'égouttage.
3. Vider les bacs d'égouttage.
4. Nettoyer les bacs et les plaques d'égouttage avec de l'eau tiède, un détergent doux et un chiffon doux ou une éponge.
5. Rincer à l'eau claire et sécher soigneusement les éléments lavés.
6. Accrocher les bacs d'égouttage dans les fentes de montage prévu à cet effet (14) en insérant en même temps les tuyaux d'évacuations (13) dans les bacs d'égouttage.



Fig. 43

Nettoyage du condenseur

1. Retirer les pièces latérales du corps.
2. Nettoyer le condensateur toutes les semaines avec une brosse souple.

ATTENTION !

Un condensateur sale peut endommager le compresseur.

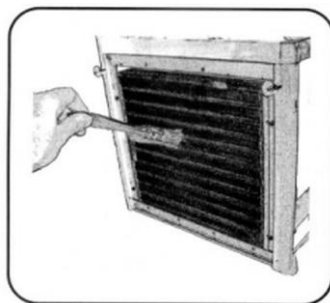

Fig. 44

7 Défaillances possibles

Le tableau ci-dessous présente les descriptions des causes probables et des solutions permettant d'éliminer les anomalies de fonctionnement ou les erreurs survenues lors de l'utilisation de l'appareil. Si les problèmes ne peuvent pas être résolus, contacter le service.

Pour ce faire, indiquer obligatoirement le numéro de l'article, le nom du modèle et le numéro de série. Ces informations sont indiquées sur la plaque signalétique.

Erreur	Cause probable	Élimination
Absence de fonction	La fiche est branchée incorrectement.	Retirez la fiche et la brancher correctement à la prise
	Le fusible de l'alimentation électrique est endommagé	Vérifier le disjoncteur, vérifier l'appareil en le branchant sur une autre prise
	Absence de courant	Vérifier l'alimentation électrique
	L'interrupteur principal de marche/arrêt n'est pas activé	Allumer l'appareil à l'aide de l'interrupteur principal marche/arrêt
	Fiche endommagée	Contactez le service après-vente
Le produit ne congèle pas	Le condenseur est bouché par la poussière	Nettoyer soigneusement le condenseur
	Ensoleillement direct ou source de chaleur à proximité	Éloigner l'appareil des sources de chaleur
	Mauvaise circulation de l'air autour de l'appareil.	Assurer une distance suffisante des parois et autres objets
La vis sans fin ne bouge pas ou émet des bruits	Teneur en sucre inadaptée	La teneur en sucre minimale doit être de 13%

8 Élimination des déchets

Appareils électriques



Les appareils électriques portent le symbole suivant. Les appareils électriques doivent être éliminés de manière correcte et respectueuse de l'environnement. Il est interdit de jeter les appareils électriques avec les déchets ménagers. Débrancher l'appareil de l'alimentation électrique et retirer le câble de raccordement de l'appareil.

Rapporter l'appareil électrique à des points de collecte désignés.

Agent réfrigérant

Le gaz propulseur utilisé dans l'appareil est inflammable. Il doit être éliminé conformément aux lois nationales.