

2120



135022

Bartscher GmbH
Franz-Kleine-Str. 28
D-33154 Salzkotten
Németország

tel. +49 (0) 5258 971-0
fax.: +49 (0) 5258 971-120
Ügyfélszolgálat: +49 (0) 5258 971-197
www.bartscher.com



Kivitel: 1.0
Frissítve: 2023-04-06

Eredeti kezelési útmutató

1	Biztonság.....	2
1.1	Figyelmeztető jelzések magyarázata	2
1.2	Biztonsággal kapcsolatos jó tanácsok	3
1.3	Rendeltetésszerű használat.....	6
1.4	Nem rendeltetésszerű használat	6
2	Általános információ	7
2.1	Felelőssége és garancia	7
2.2	Szerzői jog védelme.....	7
2.3	Megfelelősségi nyilatkozat	7
3	Szállítás, csomagolás és tárolás	8
3.1	Szállítási ellenőrzés	8
3.2	Csomagolás.....	8
3.3	Tárolás.....	8
4	Technikai adatok	9
4.1	Technikai adatok.....	9
4.2	Készülék funkciói	10
4.3	A készülék részegységeinek leírása	11
5	Üzembe helyezése és kezelés	13
5.1	Üzembe helyezés	13
5.2	Használat.....	15
6	Tisztítás	18
6.1	Tisztítás közbeni biztonsággal kapcsolatos jó tanácsok	18
6.2	Tisztítás	19
7	Lehetséges meghibásodások	31
8	Leselejtezés.....	32



Használat előtt olvassa el a használati útmutatót, és tartsa kéznél a készülék mellett!

A használati útmutató a készülék üzembe helyezésével, kezelésével, valamint karbantartásával kapcsolatos információkat tartalmaz, és tanácsokkal szolgál. Az ebben található tanácsok és előírások ismerete a készülék biztonságos és megfelelő használatának feltétele. Továbbá tartalmaz balesetekkel, előírásokkal, munkavédelemmel és jogi előírásokkal kapcsolatos információkat a termék használatával kapcsolatban.

A készülék üzembe helyezése előtt, különösen annak első elindításakor, át kell olvasni az alábbi kezelési utasítást, hogy elkerülje a személyi és tárgyi sérüléseket. A nem megfelelő használat sérüléshez vezethet.

Az alábbi kezelési útmutató a készülék szerves részét képezi és a készülék közvetlen közelében kell tárolni, és bármikor elérhetőnek kell lennie. Ha a készüléket átruházzák, mindenképpen tegyék a kezelési útmutatóval együtt.

1 Biztonság

A készülék a jelenlegi technikai elvárásoknak megfelelően lett legyártva. Mindemellett a készülék veszélyforrás lehet, ha nem megfelelően, vagy nem rendeltetés szerűen kerül használatra. Minden felhasználó, ki üzemelteti a készüléket, követnie kell az alábbi használati útmutatóban foglaltakat és be kell tartani a munkavédelmi előírásokat.

1.1 Figyelmeztető jelzések magyarázata

A fontos, biztonsággal kapcsolatos és a figyelmeztető jelzések az alábbi használati útmutatóban a megfelelő figyelmeztető jelzésekkel vannak ellátva. Ezen tanácsokat kötelezően be kell tartani a balesetek, tárgyi és személyi sérülések elkerülése érdekében.



VESZÉLY!

Az **VESZÉLY** figyelmeztetés olyan lehetséges veszélyre figyelmeztet, melyek súlyos sérüléssel, vagy halállal járhat, ha nem kerül el ezeket.

**FIGYELMEZTETÉS!**

A **FIGYELMEZTETÉS** figyelmeztetés olyan lehetséges veszélyre figyelmeztet, melyek közepes, vagy súlyos sérüléssel, vagy halállal járhat, ha nem kerül el ezeket.

**VIGYÁZAT!**

A **VIGYÁZAT** figyelmeztetés olyan lehetséges veszélyre figyelmeztet, melyek könnyű sérüléssel, vagy károsodással járhat, ha nem kerül el ezeket.

FIGYELEM!

A **FIGYELEM** figyelmeztetés a lehetséges tárgyi sérülésre figyelmeztet, mely akkor léphet fel, ha nem tartja be a megfelelő biztonsági előírásokat.

JÓ TANÁCS!

A **JÓ TANÁCS** szimbólum tájékoztatja a felhasználót a kezeléssel és tanácsokkal kapcsolatosan.

1.2 Biztonsággal kapcsolatos jó tanácsok

Elektromos áram

- A túl magas hálózati feszültség, vagy a nem megfelelő bekötés elektromos áramütéssel járhat.
- A készülék csak akkor csatlakoztatható, ha az információs adattáblán szereplő adatok megfelelnek a hálózati feszültségnek.
- A rövidzárlat elkerüléséhez a készüléket száraz állapotban kell tartani.
- Ha a készülék üzemeltetésekor meghibásodás lép fel, azonnal szüntesse meg a készülék áramellátását.
- Ne érintse a készülék csatlakozóját nedves kézzel.
- Soha ne fogja meg a készüléket, ha vízbe esett. Azonnal szüntesse meg a készülék áramellátását.
- Bármilyen javítás és a készülék burkolatának kinyitása csak szakképzet szerelő által és a megfelelő szerszámokkal történhet.

- Ne mozgassa a készüléket a hálózati vezetéknél fogva.
- Ne engedje, hogy a hálózati kábel hőforrással vagy éles élekkel érintkezzen.
- A hálózati vezetéket ne törje meg, nyomja, vagy csomózza össze.
- A készülék hálózati vezetékét mindig tekerje ki teljesen.
- Soha ne állítsa a készüléket, vagy más tárgyakat a hálózati vezetékre.
- A készülék konnektorból való kihúzását mindig a csatlakozót megfogva tegye.
- Rendszeresen ellenőrizze, hogy a hálózati kábel nem sérült-e. Soha ne használja a készüléket, ha a kábel sérült. Ha a kábelen sérülésnyomok láthatók, a veszélyek elkerülése érdekében az ügyfélszolgálatl vagy képzett villanyszerelő szakemberrel ki kell cseréltetni.

Tűzveszély / gyúlékony anyagok veszélye / robbanásveszély!

- A készülék belsejében ne üzemeltessen semmilyen egyéb elektromos készüléket.
- Ne tároljon, sem pedig használjon benzint, vagy egyéb könnyen gyulladó gáznemű anyagot, vagy folyadékot ezen, vagy egyéb készülék közelében. A gázok gyulladás, vagy robbanásveszéllyel fenyegetnek.
- Ne helyezzen a készülékbe semmilyen robbanó anyagot, mint például könnyen gyulladó propánnal töltött aerosolt. A könnyen gyulladó gázokkal és folyadékokkal töltött tartályok alacsony hőmérsékleten kiereszthetik tartalmukat, mely pedig begyulladhat a szikraképződéstől, melyet az elektromos készülékek okozhatnak. Robbanásveszély!
- A hűtőközeg szivárgása esetén húzza ki a csatlakozót a konnektorból. Távolítson el minden közelben található gyújtóforrást, szellőztesse a helyiséget és lépjen kapcsolatba a szervízzel. Kerülje a hűtőközeg szembe jutását, mivel ez komoly szemsérüléseket okozhat.
- Soha ne használjon könnyen gyulladó folyadékot a készülék és tartozékainak tisztításához. A belőlük maradó gázok tűz, vagy robbanásveszéllyel fenyegethetnek.
- Tűz esetén először áramtalanítsa a készüléket, mielőtt megtenné a megfelelő tűzvédelmi intézkedéseket. Soha ne oltsa a tüzet vízzel, mikor az elektromos csatlakozó be van dugva a konnektorba. A tűz eloltását követően biztosítani kell a megfelelő szellőztetést.
- A leolvasztási folyamatot ne siettesse mechanikus eszközök, vagy egyéb hőforrás (gyertyák, vagy hőszugárzók) segítségével, vagy bármilyen egyéb módon. A fennmaradó pára rövidzárlatot okozhat, a túl magas hőmérséklet pedig meghibásodást okozhat a készülékben.
- Működés közben a készülék szellőző nyílásainak szabadnak kell lennie.
- Soha ne sértse meg a készülék hűtőrendszerét.

Kezelő személyzet

- A készüléket korlátozott fizikai, érzékszervi, vagy mentális képességekkel, vagy hiányos tapasztalattal és tudással rendelkező személyek (ideértve a gyermekeket) nem használhatják.
- A készülék közelében tartsa felügyelet alatt a gyermekeket nehogy játszanak, vagy bekapcsolják a készüléket.

Nem rendeltetésszerű használat

- A nem rendeltetésszerű, vagy tiltott használat a készülék meghibásodásához vezethet.
- A készülék csak akkor használható, ha annak technikai állapota megfelelő, és lehetővé teszi a biztonságos működtetést.
- A készülék csak akkor használható, ha minden csatlakozás az előírásoknak megfelelően került kivitelezésre.
- A készüléket csak akkor szabad üzemeltetni, ha tiszta.
- Csak eredeti gyári cserealkatrészeket használjon. Soha ne végezzen a készüléken önállóan szerelést.
- Nem végezhető a készüléken változtatás, vagy beavatkozás.

1.3 Rendeltetésszerű használat

A készülék bármilyen egyéb célú és/vagy a normális rendeltetésszerű használatától eltérő használata nem megengedett, és ezen használat nem rendeltetésszerűnek tekinthető.

A következő használat minősül rendeltetésszerű használatnak:

- Jégkása és hideg italok készítése.

1.4 Nem rendeltetésszerű használat

A nem rendeltetésszerű használat komoly sérüléshez vezethet személyekben és tárgyokban a nem biztonságos elektromos feszültség, tűz, és magas hőmérséklet következtében. A készülék segítségével csak olyan munka végezhető, mely leírásra került ezen használati útmutatóban.

2 Általános információ

2.1 Felelőssége és garancia

A használati útmutatóban található információk a hatályos jogszabályok, a jelenlegi technikai tudás, valamint tervezői és mérnöki tapasztalatunk figyelmbe vételével és többéves gyakorlatunk alapján lettek összeállítva. Különleges, egyedi rendelésű, vagy további opciókkal rendelkező modellnél, illetve a legfrisebb technikai újítások alkalmazása esetén a kapott készülék különleges esetekben eltérhet a leírástól és az ábráktól az ezen kezelési útmutatóban leírtaktól.

A gyártó nem vállal felelősséget az olyan károkért és üzemzavarokért, amelyek az alábbiak során keletkeztek:

- előírások nem betartása,
- nem rendeltetészerű használat,
- a felhasználó által eszközölt műszaki módosítások,
- nem megengedett cserealkatrészek használata.

Fenntartjuk a jogot a terméken végrehajtott műszaki változtatások tekintetében, melyek a készülék felhasználói tulajdonságainak javítására és jobbá tételére irányulnak.

2.2 Szerzői jog védelme

Eme használati útmutató valamint a benne foglalt szöveg, vázlatok, fényképek és más elemek a szerzői jog által védettek. A törvényes tulajdonos írásbeli engedélyének beszerzése nélkül tilos a használati útmutató egészének, illetve bármely elemének sokszorosítása bármely módon és bármely formában, valamint a felhasználása és/vagy harmadik személy felé való továbbítása. A fentiek megsértése esetén kártérítési felelősséggel tartozik. Fenntartjuk magunknak a jogot további kártérítési igény benyújtásához.

2.3 Megfelelősségi nyilatkozat

A készülék teljesíti a jelenlegi Európai Unió normákat és előírásokat. A fentieket WE Megfelelősségi Nyilatkozattal bizonyítjuk. Szükség esetén szívesen elküldjük Önöknek a megfelelő Megfelelősségi nyilatkozatot.

3 Szállítás, csomagolás és tárolás

3.1 Szállítási ellenőrzés

A készülék megérkezésekor haladéktalanul ellenőrizni kell, hogy a készülék és felszereltsége komplett-e és hogy nem sérült-e meg szállítás közben. Látható szállítási sérülés megállapításakor el kell utasítani a készülék átvételét, vagy feltételes átvételt kell tenni. A kézbesítő logisztikai cég szállítói / kézbesítési dokumentumán be kell jegyezni a sérülés leírását és reklamációt kell indítani. A rejtett sérülést közvetlenül annak felfedezését követően jelezni kell, mivel a kártérítési igényeket lejelenteni csak az adott reklamációs időn belül lehet kezdeményezni.

Bármely részegység, vagy alkatrész hiánya esetén kérjük vegye fel a kapcsolatot az Ügyfélszolgálatlal.

3.2 Csomagolás

Kérjük ne dobja ki a készülék dobozát. Még szükség lehet rá a készülék tárolásakor, költöztetésekor illetve a szakszervizbe való szállításakor, amennyiben esetleg meghibásodás lépne fel.

A csomagolás és annak elemei újrafelhasználható anyagokból készültek. Részletezve ezek: zsákok és fóliák műanyagból, a csomagolás kartonpapírból.

A csomagolás megsemmisítésekor be kell tartani az adott ország előírásait. Az újra felhasználható csomagoló anyagokat el kell juttatni újrafelhasználásra.

3.3 Tárolás

A csomagolás maradjon zárva a készülék beüzemeléséig, a tárolásakor pedig legyen figyelemmel a külső jelzésekre a tárolásra és a tárolási helyzetre vonatkozóan. A csomagolást csak az alábbi környezetben tárolja:

- zárt helyiségekben
- száraz és pormentes környezetben
- agresszív anyagoktól távol
- olyan helyen ahol nincs kitéve közvetlen napfények
- olyan helyen ahol nincs kitéve mechanikus sérülésnek.

Hosszabb ideig való tárolás esetén (több, mint három hónap) rendszeresen ellenőrizze a részesgységek és a csomagolás állapotát. Szükség esetén cserélje a csomagolást újra.

4 Technikai adatok

4.1 Technikai adatok

Megnevezés:	Jégkása gép 2120
Cikkszám:	135022
Anyag:	rozsdamentes acél, műanyag
Tartály anyaga:	polikarbonát
Keverő anyaga:	rozsdamentes acél, műanyag
Tartályok száma:	2
Az egyes tartályok térfogata l-ben:	12
Hőmérsékleti tartomány -tól -ig, °C-ban:	-2 - -5
Hűtőközeg / mennyiség (kg):	R290 / 0,162
Munkaidő órákban:	12
Védelmi fokozat:	1
Csatlakozási értékek:	1,1 kW 220-230 V 50 Hz
Méretek (szél x mély. x mag.) mm-ben:	400 x 520 x 815
Súly kg-ban:	39,6

A műszaki adatok módosításának jogát fenntartjuk!

Verzió / tulajdonságok

- Hőmérséklet beállítások:
 - jégkása
 - hideg italok/éjszakai üzemmód
- Hőmérséklet-szabályozás:
 - billenőkapcsoló
 - külön kapcsolva
- Hűtés: kompresszor
- Világítás:
 - a fedélen
 - minden tartályhoz külön-külön csatlakoztatva
- Csöpögtető tálca(k): kivehető
- Be-/kikapcsoló

4.2 Készülék funkciói

A készüléket vásárokon, vidámparkokban és uszodákban, valamint bárókban és diszkókban jégkása és/vagy hideg italok készítésére és felszolgálására használják.

A két tartály beállításai külön-külön is elvégezhetők. A külön kapcsolható világítás mindkét 12 literes tartályon tökéletesen megjeleníti a színes jégkásákat vagy koktélokot - akár 12 órányi megszakítás nélküli használatra.

4.3 A készülék részegységeinek leírása

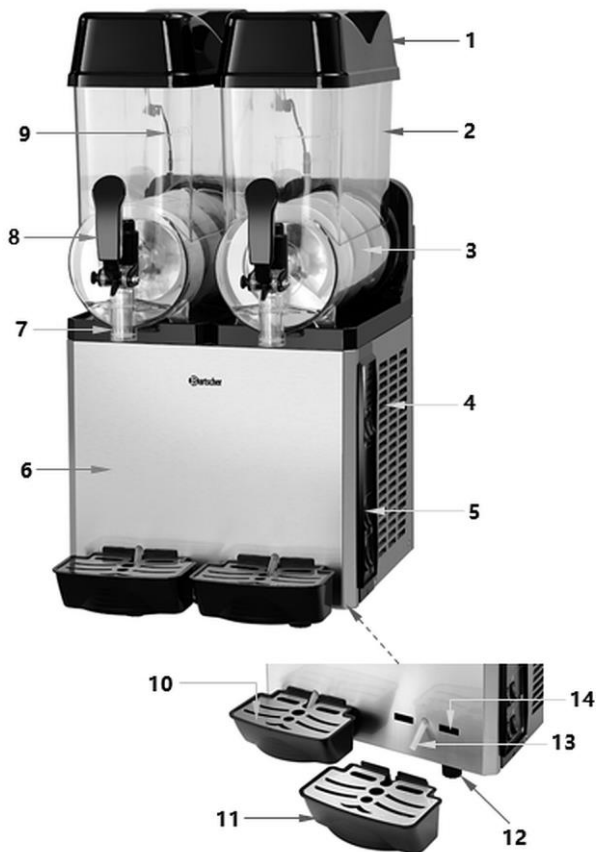

1.kép

- | | |
|-----------------------------------|--|
| 1. Tartályfedél (2x) | 2. Tartály (2x) |
| 3. Keverőlapát | 4. Szellőzőnyílások |
| 5. Kezelőpanel | 6. Burkolat |
| 7. Leeresztőcső | 8. Leeresztő dugó (2x) |
| 9. LED világítás kábel | 10. Csepegtető lemez (2x) |
| 11. Csepegtető tálca (2x) | 12. Láb (4x) |
| 13. Kondenzátum-elvezető cső (2x) | 14. Szerelőnyílások a csepegtető tálcahoz (4x) |

Használati elemek

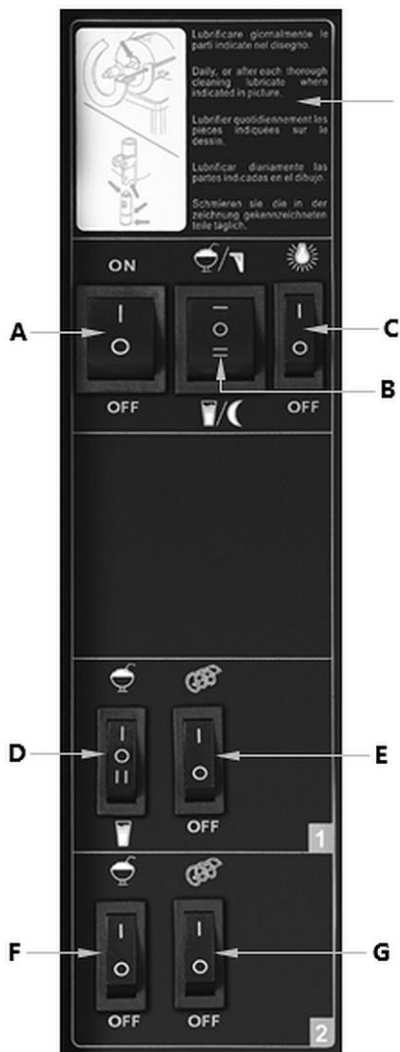

Tipp a napi tisztításhoz

Vegye figyelembe a **6.2. "Napi tisztítás" című szakasz utasításait.**

A	Fő ki/be kapcsoló
B	Jégháza / hideg ital választó kapcsoló - éjszakai üzemmódban
C	LED fény kapcsoló
D	Jégháza / hideg ital választó kapcsoló Tartály 1
E	Be-/kikapcsoló Keverőlapát az 1. tartályhoz
F	Jégháza /ki kapcsoló Tartály 2
G	Be-/kikapcsoló Keverőlapát az 2. tartályhoz

2.kép

5 Üzembe helyezése és kezelés

5.1 Üzembe helyezés

Kicsomagolás / Beállítás

- Csomagolja ki a készüléket és távolítsa el az összes belső és külső csomagolóanyagot és a szállítási védőanyagot.



VIGYÁZAT!

Fulladásveszély!

Tegye elérhetetlenné gyermekek számára a csomagoló anyagokat, mint műanyag zacskók, hungarocell elemek.

- Ha a készüléken védőfólia található, azt el kell távolítani. A fóliát lassan távolítsa el, hogy ne hagyjon ragasztómaradványokat. Az esetleges ragasztómaradványokat távolítsa el megfelelő oldószerrel.
- Figyeljen rá, hogy ne sérüljön meg az adattábla, illetve a figyelmeztető jelzések a készüléken.
- **Soha** ne állítsa fel a készüléket vizes, vagy nedves környezetben.
- A berendezést úgy helyezze el, hogy a csatlakozó könnyen elérhető legyen a gyors lecsatlakoztatás érdekében, ha esetleg erre lenne szükség.
- A készüléket a következő tulajdonságokkal rendelkező felületen állítsa fel:
 - egyenes, megfelelő teherbírású, vízálló, száraz és magas hőmérsékletnek ellenálló
 - elég nagy, hogy sérülés nélkül dolgozhasson a készülékkel
 - könnyen megközelíthető
 - jó légcserével rendelkező.
- Elegendő távolságot kell tartani az asztal széleitől. A készülék felborulhat és leeshet.
- Ne helyezze a készüléket közvetlen napfénybe vagy hőforrások (tűzhely, radiátor, fűtőberendezések stb.) közelébe. A hőforrások kedvezőtlenül befolyásolhatják az energiafogyasztási szintet, és korlátozhatják a készülék funkcióit is.
- Az optimális környezeti hőmérséklet a telepítés helyén 25 °C - 32 °C.
- Ne helyezze a készüléket magas páratartalmú helyiségekbe. A levegő relatív páratartalma legfeljebb 70 % lehet.
- A kompresszor sérülésének elkerülése érdekében a készüléket nem szabad 45°-nál nagyobb szögben megdőnteni a telepítés vagy szállítás során.

- A készüléket úgy kell felállítani, hogy a megfelelő keringés elegendő levegőt tudjon szállítani. Ne zárja le, vagy takarja el a szellőzőnyílásokat a készüléken.
- Minden oldalon tartson meg legalább 25 cm távolságot a falaktól és más tárgyaktól.

Csatlakoztatás hálózatra

- Ellenőrizze, hogy a készülék technikai adatai (Isd.: adattábla) megegyeznek e a helyi elektromos hálózattal.
- Csatlakoztassa a készüléket egyes, megfelelő biztosítékkal rendelkező földelt dugaljba. Ne csatlakoztassa a készüléket több aljzatú konnektorba.
- A csatlakozó kábelt úgy helyezze el, hogy senki se léphessen rá, és el sem botolhasson benne.

5.2 Használat

Használat előtt

1. Az első használat előtt tisztítsa meg a készüléket és a berendezést a 6. "Tisztítás" című fejezetben leírtak szerint.
2. Végül alaposan szárítsa meg a készüléket és a tartozékokat.
3. Szerelje vissza a tisztításhoz eltávolított alkatrészeket a készülékbe. Tartsa be a "A készülék összeszerelése" című fejezetben leírtakat.

Az összetevők előkészítése

1. Készítse elő a jégkása vagy hideg italok készítéséhez szükséges összes alapanyagot.
2. Keverje össze az összetevőket egy külön edényben, ha folyékony koncentrátumról vagy vízzel keverendő porrról van szó, alaposan hígítsa fel a gyártó ajánlásainak megfelelően.

TIPP!

A cukortartalomnak legalább 13%-osnak kell lennie, hogy a keverőlapár ne álljon le. A cukros víz olvadáspontja alacsonyabb, mint a tiszta vízé.

3. Mindig csak a "MAX" jelzésig töltsen meg a tartályt az előkészített hozzávalókkal.

VIGYÁZAT!

Soha ne kapcsolja be a gépet, ha nincs alapanyag vagy csak víz van a tartályokban.

Mindig figyeljen a tartály töltöttségi szintjére, az nem lehet a MIN jelzés alatt.

Mindig csak akkor töltsen meg a tartályt hűtött hozzávalókkal, amikor a töltési szint a MIN és MAX jelek között van. Így az ügyfelek számára mindig rendelkezésre állnak a fagyasztott italok.

Soha ne adjon hozzá forró terméket.

A jégkása állagának beállítása

A készüléket gyárilag **"normál"** beállításra állították be a jégkása készítéshez.

1. Tej vagy más, hosszabb fagyasztási időt igénylő termékek esetében a beállítást **"közepes"** vagy **"maximum"** értékre kell változtatni a beállítótárcsa (a) segítségével a "+" irányba történő elforgatásával, ahogy az a 3. ábrán látható.

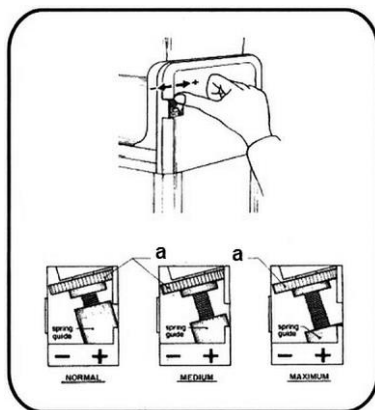

3.kép

Beindítás

1. Csatlakoztassa a készüléket egy megfelelő, egyes konnektorba.
2. Kapcsolja a főkapcsolót (A, 4. ábra) "I" állásba
3. Kapcsolja a keverőlapát be-/kikapcsolóit (E) az 1. tartályhoz és (G) a 2. tartályhoz "I" állásba.
4. Kapcsolja a (B), (D) és (F) kapcsolót az "I" állásba a hűtési/fagyasztási üzemmód aktiválásához.
5. Szükség esetén kapcsolja a LED-világítás kapcsolóját (C) az "I" állásba a tartályok megvilágításához.

A LED-világítás a tartályfedelek alatt található.

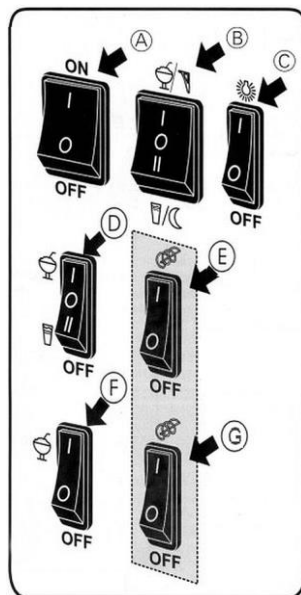

4.kép

A jégkása gépet úgy tervezték, hogy egyszerre készítsen folyékony hideg italokat és jégkásákat az egyik vagy mindkét tartályban.

A bal oldali tartály azonban a hideg italok számára van. Ha hideg italt szeretne készíteni ebben a tartályban, állítsa a kapcsolót (D) a "Hűtés" állásba, ahogy az 5. ábrán látható.

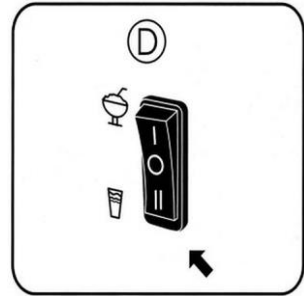

5.kép

A készülék kikapcsolása / éjszakai üzemmód aktiválása

1. A jégkása gép kikapcsolásához nyomja a fő be/ki kapcsolót (A) az "O" állásba.
2. Ha a terméknek éjszakára a jégkása gépben kell maradnia, a kapcsolót (B) éjszakai állásba kell állítani (6. ábra).

Ez a beállítás folyékonyan tartja a lehűtött terméket, és meghosszabbítja a kompresszor élettartamát.

3. Győződjön meg arról, hogy a tartályok kellően tele vannak.

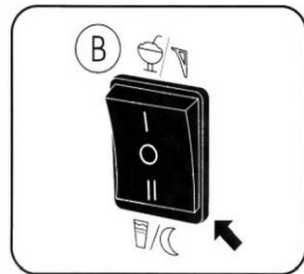

6.kép

Jégekása / hideg italok betöltése



7.kép

1. Öntse ki a tartályokból az elkészített jégekásákat vagy hideg italokat igény szerint.
2. Tartson egy poharat a leeresztőcső alá, és nyomja lefelé a leeresztőcsapot.
3. Tálalja a jégekását vagy hideg italt.

6 Tisztítás

HU

6.1 Tisztítás közbeni biztonsággal kapcsolatos jó tanácsok

- A készüléket a tisztítás előtt le kell csatlakoztatni az elektromos hálózatról.
- Hagyja teljesen kihűlni a készüléket.
- Vigyázzon, hogy a berendezésbe ne kerüljön víz. Ne merítse a készüléket tisztítás közben vízbe, vagy egyéb folyadékba. A készülék tisztításához ne használjon nyomás alatt lévő vízugarat!
- Ne használjon a készülék tisztításához semmilyen éles, vagy fém tárgyat (kés, villa, stb.). Az éles tárgyak megsérthetik a készüléket, az érintkezése elektromos áramot vezető részekkel pedig áramütéshez vezethet.
- Ne használjon a tisztításhoz semmilyen súrolószert, oldószer tartalmú, vagy maró hatású tisztító anyagot. Ezek megsérthetik a felületet.

VIGYÁZAT!

Soha ne használjon forró vizet a műanyag alkatrészek tisztításához.

6.2 Tisztítás

Napi tisztítás

1. Minden használat után alaposan tisztítsa meg a készüléket.

VIGYÁZAT!

Győződjön meg róla, hogy a tartályok teljesen üresek, mielőtt eltávolítja őket.

2. A jégkását és a hideg italt engedje le a tartályokból a leeresztőcsapon keresztül.
3. Vegye le a tartályok fedeleit.

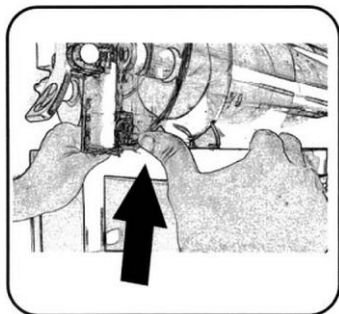

8.kép

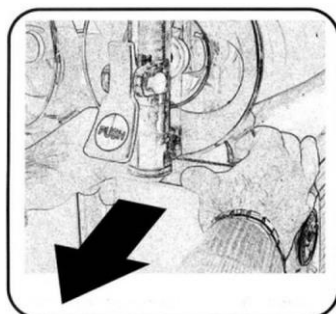

9.kép

4. Emelje meg a tartályokat elől, amíg a tartálylábak ki nem ugranak, ahogy a fenti ábrán látható.
5. Óvatosan távolítsa el a tartályokat a képen látható módon.
6. A tartályokat langyos vízzel mossa ki.

VIGYÁZAT!

Soha ne használjon mosogatószer, az károsíthatja az anyagot és elszíneződést okozhat.

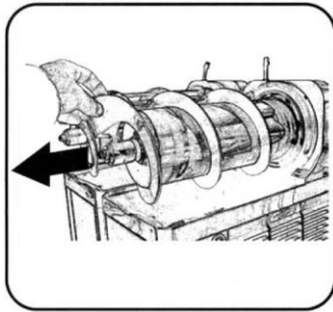

10.kép

7. Távolítsa el a keverőlapátot.
8. Távolítsa el a gép hátulján lévő nagy tömítést.
9. Tisztítsa meg az alkatrészeket meleg vízzel és élelmiszer-minőségű fertőtlenítőszerrel.

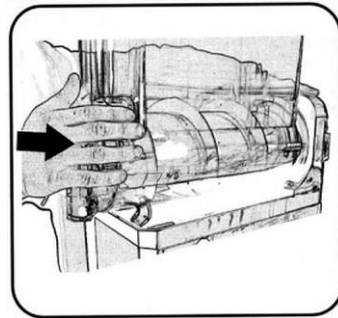

11.kép

10. Szerelje vissza az alkatrészeket:
 - Illessze vissza a tömítést.
Győződjön meg róla, hogy a tömítés teljesen a helyén van, és nincs rés a hátsó részen. A legjobb, ha a tömítést alulról kezdve helyezi be, és a hüvelykujjával mindkét oldalon felfelé nyomja;
 - Illessze vissza a keverőlapátot;
 - Helyezze vissza a tartályokat: csúsztassa fel és nyomja a tömítéshez.

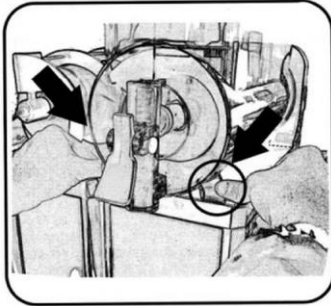

12.kép

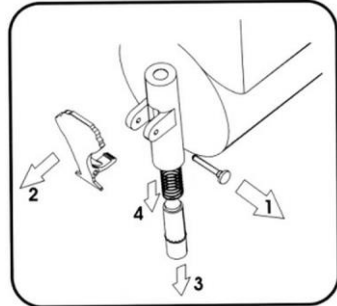

13.kép

11. Nyomja le mindkét lábat a hüvelykujjával, amíg a helyükre nem pattannak.
12. Tegye vissza a fedelet.

13. Távolítsa el a leeresztő dugót a következő sorrendben:

1. Tüske
2. Fogantyú
3. Leeresztőcső
4. A leeresztő dugó rugója

14. Tisztítsa meg a lefolyócsap alkatrészeit meleg vízben, fertőtlenítőszerrel.

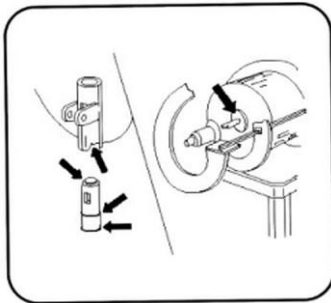

14.kép

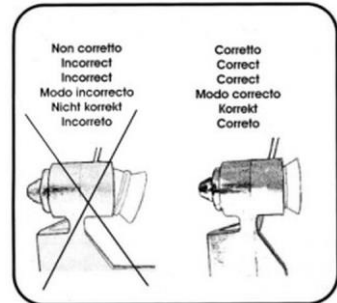

15.kép

15. A 14. ábrán megjelölt területeket naponta vagy minden alapos tisztítás után meg kell nedvesíteni vízzel.

16. Nyomja a szívókupak tömítését mélyen a spirálfejbe. Győződjön meg arról, hogy a dugó tömítése a 15. ábrán látható módon helyesen van-e elhelyezve.

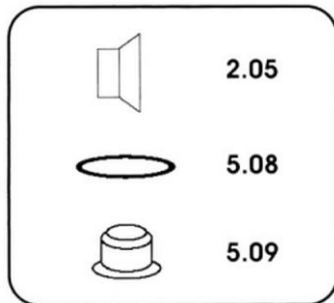

16.kép

17. Az alábbi elemeket havonta ellenőrizni kell:
- 5.08 - O-gyűrű a leeresztőcsaphoz
 - 5.09 - alsó lefolyócsap tömítés
 - 2.05 - szívókupak tömítés

Fertőtlenítés

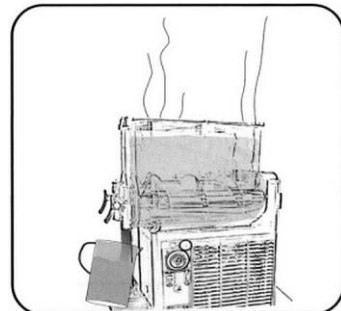
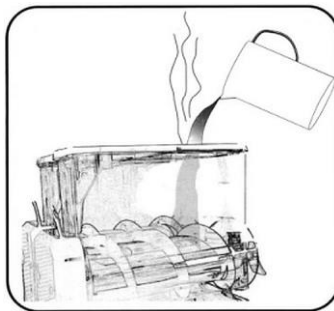

1. Kapcsolja ki a készüléket.
2. Töltse meg a tartályt langyos vízzel, és ürítse ki a leeresztőcsapon keresztül (17., 18. ábra).
3. A tartály könnyebb eltávolítása érdekében kövesse a 19. és 20. ábrán látható utasításokat.

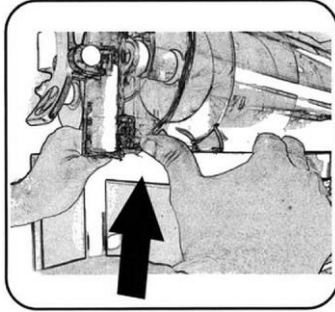

19.kép

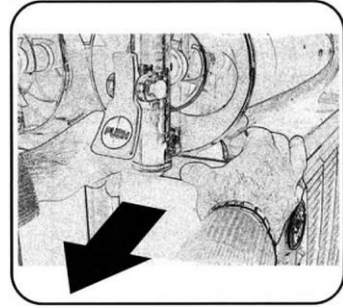

20.kép

4. Helyezze ujjait a tartály elülső alja alá, a leeresztőcsap közelébe, és nyomja felfelé, amíg a lábak ki nem pattannak.
5. Helyezze ujjait a tartály lábai mögé, és lassan húzza előre a tartályt, amíg teljesen el nem távolítja.
6. Tartsa az összes alkatrészt biztonságos helyen, hogy ne vesszenek el.
7. Mossa le az alkatrészeket mosogatószerrel és langyos vízzel. **Soha ne használjon súrolószereket.**

HU

További tisztítási folyamatok

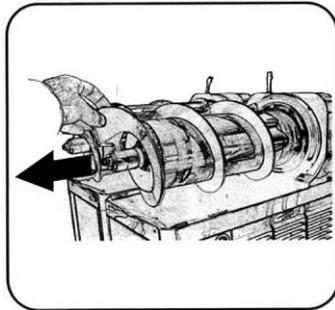

21.kép

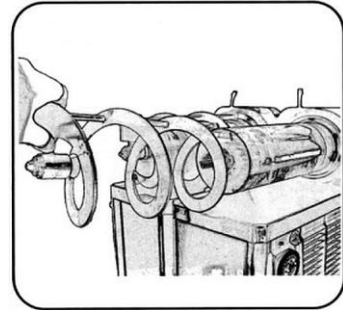

22.kép

1. A keverőlapát eltávolításához helyezze ujjait a keverőlapát lapjára, és óvatosan húzza befelé, ahogy a 21+22. ábrán látható.

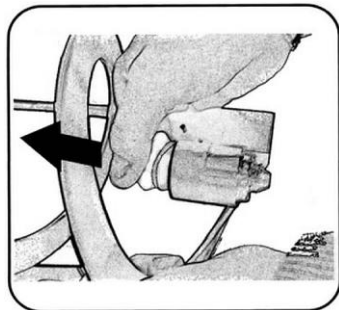

23.kép

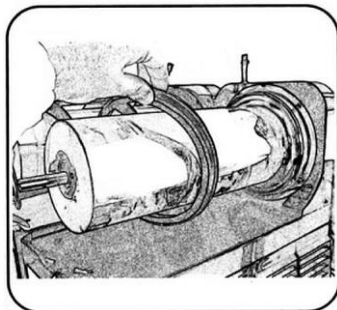

24.kép

2. Távolítsa el a szívókupak tömítését az első keverőlapátról, miután a keverőlapátot teljesen eltávolította.
3. Távolítsa el a tartály tömítését az elpárolgatócső hátuljáról.
4. Vegye ki a leeresztőcsap alkatrészeket a tisztításhoz az alábbiakban leírtak szerint:

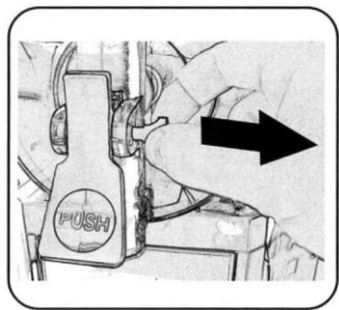

25.kép

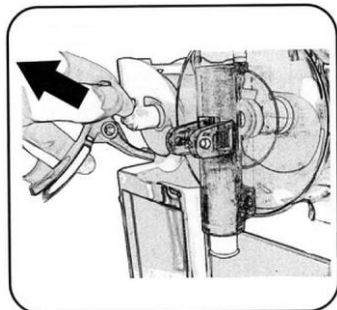

26.kép

- húzza ki a fogantyú rögzítőszegét,
- húzza ki a fogantyút a tartóból,

Tisztítás

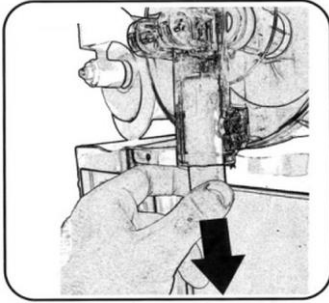

27.kép

- húzza ki a fő kioldócsapszeget lefelé húzva,

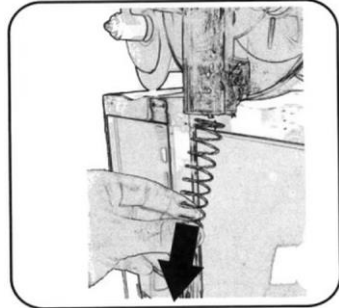

28.kép

- ismételje meg ugyanezt az eljárást a kioldószelep rugóival.

5. Minden eltávolított alkatrészt mosson el meleg víz alatt.
6. Használjon egy megfelelő műanyag súrolókefét az alább látható alkatrészek tisztításához:

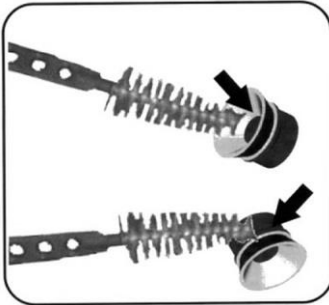

29.kép

- szívókupak tömitése,

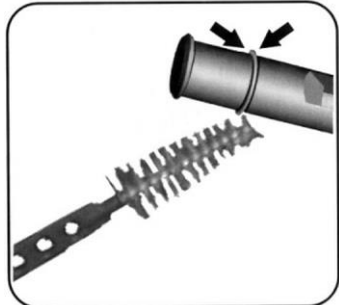

30.kép

- O-gyűrű a leeresztőkupakhoz

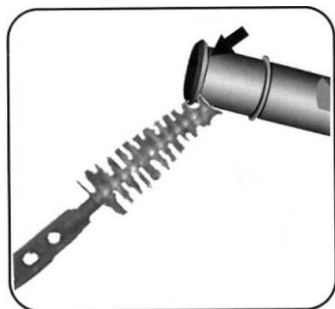

31.kép

– alsó leeresztőcsap tömítése,



32.kép

– a tartály tömítése.

Összeszerelés tisztítás után

1. Az alkatrészek összeszerelése előtt tisztítsa meg az elpárologtatócsövet és a csepgetőtömlőket, súrolószerek használata nélkül.
2. A tartály tömítését a visszaszerelés előtt öblítse ki vízzel, hogy megkönnyítse a tartály újbóli összeszerelését.

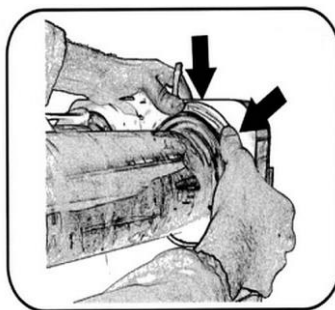

33.kép

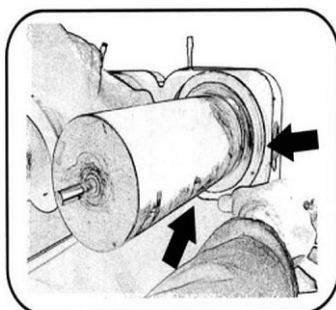

34.kép

3. Helyezze a tartály tömítését a helyére az elpárologtatócső hátuljára.
4. Ha a tartály tömítése a megfelelő helyzetben van, a hüvelykujjával nyomja meg az alsó részt, majd fokozatosan a felső részt lefelé (ujjaival tegyen egy kört), amíg megfelelően be nem illeszkedik. (Ábra 33, 34)

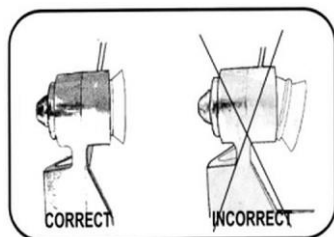

35.kép

5. Helyezze a szívókupak tömítését a spirál helyére, és nyomja be mélyen (ábra 35).
6. Nedvesítse meg a tömítést vízzel.

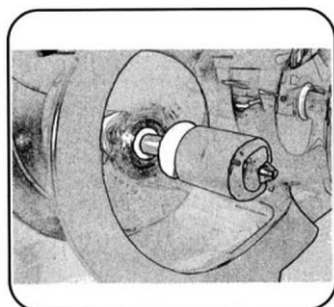

36.kép

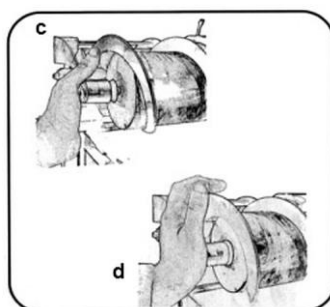

37.kép

7. Helyezze be a keverőlapátot óvatosan és mélyen megnyomva a 37. ábrán (c és d) látható módon.
8. Ezután nedvesítse meg a keverőlapát tömítéseket vízzel (36. ábra).

Leeresztőcsap beszerelése

1. A leeresztőcsap tömítéseit (38. ábra) és tömítéseit (40. ábra) nedvesítse meg vízzel a leeresztőcsap alkatrészeinek felszerelése előtt.

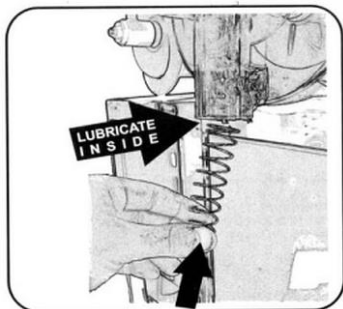

38.kép

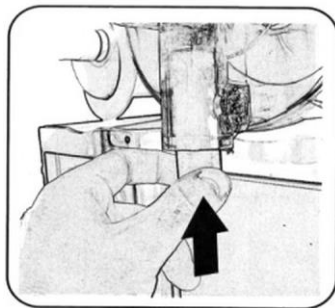

39.kép

2. Szerelje fel a leeresztődugó rugóját és csapját a 38. és 39. ábrán látható módon.

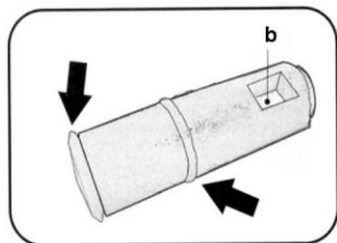

40.kép

3. A leeresztődugó csapjának behelyezésekor ügyeljen arra, hogy a kis lyuk (lásd 40. ábra) pontosan Ön előtt legyen.
4. Szerelés előtt bőségesen nedvesítse be vízzel a lefolyócsap dugóját.

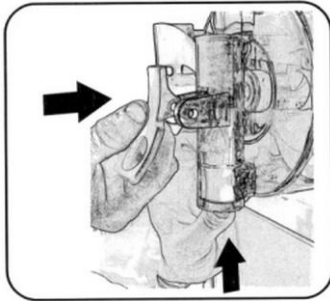

41.kép

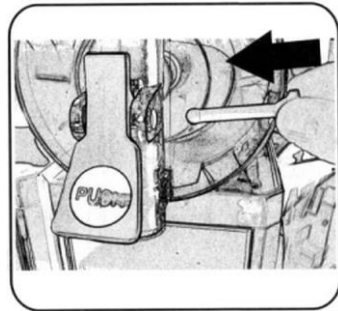

42.kép

5. Tartsa felfelé a leeresztődugó csapját, amíg láthatóvá válik a négyzet alakú furat, amelybe a fogantyút be kell illeszteni (41. ábra).
6. Helyezze be a fogantyú rögzítőcsapját a 42. ábrán látható módon.

A csepegtető tálcák tisztítása

1. Vegye ki a csepegtető tálcákat (11) a készülékből.
2. Vegye ki a csepegtető lemezeket (10) a csepptálcákból.
3. Ürítse ki a csepegtető tálcákat.
4. Tisztítsa meg a csepegtető tálcákat és a csepegtető lemezeket meleg vízzel, enyhe tisztítószerrel és puha ronggyal vagy szivaccsal.
5. Öblítse le tiszta vízzel, és alaposan szárítsa meg az elmosott alkatrészeket.
6. Akassza be a csepegtető tálcákat az előírt szerelőnyílásokba (14), miközben a leeresztő csöveket (13) a csepegtető tálcákba helyezi.



43.kép

A kondenzátor tisztítása

1. Távolítsa el az oldalsó elemeket a házról.
2. A kondenzátort hetente puha kefével tisztítsa meg.

VIGYÁZAT!

A piszkos kondenzátor károsíthatja a kompresszort.

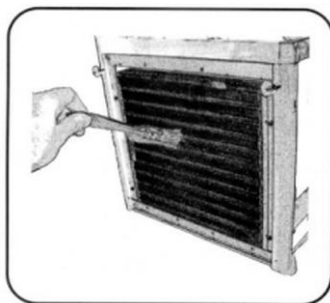

44.kép

7 Lehetséges meghibásodások

Az alábbi táblázat ismerteti az eszköz működése során felmerülő hibák lehetséges okait és elhárításának módját. Amennyiben a hibákat nem lehet elhárítani, vegye fel a kapcsolatot a szervizzel.

Kérjük, ennek folyamán adja meg a termék cikkszámát, a modell nevét és a sorozatszámát. Ezek az adatok a készülék adattábláján találhatóak.

Hiba	Lehetséges okok	Megoldása
Nincs működés	Rosszul csatlakoztatott dugalj.	Húzza ki a dugót, és helyezze be egy megfelelően aljzatba.
	Hibás hálózati biztosíték	Ellenőrizze a biztosítékot, ellenőrizze a készüléket egy másik aljzathoz való csatlakoztatás után.
	Nincs áram	Ellenőrizze az áramellátást
	A fő be-/kikapcsoló nincs bekapcsolva	Kapcsolja be a készüléket a fő be-/kikapcsolóval.
	Hibás hálózati csatlakozó	Kapcsolatfelvétel a szervizzel
A termék nem fagy meg	A kondenzátor porral van eltömődve	Alaposan tisztítsa meg a kondenzátort
	Közvetlen napfény vagy hőforrások a közelben	Távolítsa el a készüléket a hőforrásoktól
	Rossz légkeringés a készülék körül	Biztosítson elegendő távolságot a falaktól vagy más tárgyaktól
A keverőlapát nem mozog, és nem ad ki hangot.	Helytelen cukortartalom	Tartsa be a 13%-os minimális cukortartalmat

8 Leselejtezés

Elektromos készülék



Az elektromos készülékek ezen szimbólummal jelzettek. Az elektromos készülék a megfelelő és környezetkímélő módon kell megsemmisíteni és újrafeldolgozni. Ne dobjon ki elektromos készüléket a háztartási hulladékba. Csatlakoztassa le a készüléket az elektromos hálózatról és távolítsa el a készülékből a csatlakozó kábelt.

Az elektromos készüléket a kijelölt gyűjtőponton adja le.

Hűtőközeg

A készülékben használt hűtőközeg könnyen gyulladó anyag. Megsemmisítése az adott országos előírásoknak megfelelően történjen.