

2120



135022

Bartscher GmbH
Franz-Kleine-Str. 28
D-33154 Salzkotten
Tyskland

tlf. +49 5258 971-0
fax.: +49 5258 971-120
Service hotline: +49 5258 971-197
www.bartscher.com



Version: 1.0

Forberedelsesdato: 2023-04-06

Original betjeningsvejledning

1	Sikkerhed	2
1.1	Forklaring af advarselsord	2
1.2	Sikkerhedstips	3
1.3	Brug som beregnet	6
1.4	Ukorrekt brug	6
2	Generelle oplysninger.....	7
2.1	Ansvar og garanti.....	7
2.2	Ophavsret beskyttelse	7
2.3	Overensstemmelseserklæring	7
3	Transport, emballage og opbevaring	8
3.1	Leveringskontrol.....	8
3.2	Emballage.....	8
3.3	Opbevaring	8
4	Tekniske data	9
4.1	Tekniske data	9
4.2	Apparatets funktioner.....	10
4.3	Kompilering af apparatets komponenter	11
5	Installation og betjeninga.....	13
5.1	Installation.....	13
5.2	Betjening.....	15
6	Rengøring.....	18
6.1	Sikkerhedsanvisninger ved rengøring.....	18
6.2	Rengøring	19
7	Mulige driftsfejl.....	31
8	Bortskaffelse.....	32



Læs grundigt denne betjeningsvejledning før anvendelse og opbevar den i et nemt tilgængeligt sted!

Denne betjeningsvejledning indeholder en beskrivelse af enhedens installation, dens drift og vedligeholdelse og er en vigtig kilde til information og vejledning. Forudsætningen for sikker og korrekt betjening af apparatet er kendskabet til alle sikkerheds- og driftsinstruktioner, der findes i enheden. Desuden gælder bestemmelserne om ulykkesforebyggelse, sundheds- og sikkerhedsbestemmelser og gældende lovbestemmelser i enhedens anvendelsesområde.

Læs venligst denne betjeningsvejledning inden du begynder at arbejde med enheden, og især inden du sætter den i brug, for at undgå skader på personer og ting. Ukorrekt brug kan medføre skade.

Denne betjeningsvejledning er en integreret del af produktet og skal altid opbevares i nærheden af enheden. Den skal også være tilgængelig til enhver tid. Når enheden overføres, er det også nødvendigt at give denne betjeningsvejledning.

1 Sikkerhed

Apparatet er lavet i henhold til gældende regler for teknologi. Dette apparat kan dog være en farekilde, hvis den bruges uhensigtsmæssigt eller ukorrekt. Alle brugere skal overholde oplysningerne i denne brugsvejledning og overholde sikkerhedsinstruktionerne.

1.1 Forklaring af advarselsord

Vigtige sikkerhedsoplysninger og advarselsoplysninger er angivet i denne betjeningsvejledning med de relevante advarselssymboler. Disse bemærkninger skal nøje overholdes, for at undgå ulykker, skader på personer og ejendom.



FARE!

FARE symbolet advarer om farer, der medfører alvorlig skade eller død, hvis de ikke undgås.



ADVARSEL!

ADVARSEL symbolet advarer om farer, der kan medføre moderate eller alvorlige skader eller død, hvis det ikke undgås.



FORSIGTIG!

FORSIGTIG symbolet advarer om farer, der kan forårsage mindre eller moderate skader, hvis de ikke undgås.

OBS!

Signalord **OBS** angiver mulig skade på ejendommen, der kan opstå, hvis du ikke følger sikkerhedsanvisningerne.

HENVISNING!

HENVISNING symbolet informerer brugeren om yderligere oplysninger og brugsanvisninger.

1.2 Sikkerhedstips

Elektrisk strøm

- Overspænding eller forkert installation kan medføre elektrisk stød.
- Enheden kan kun tilsluttes, hvis dataene på typeskiltet svarer til netspændingen.
- Enheden skal holdes tør, for at undgå elektriske kortslutninger.
- Hvis der opstår funktionsfejl under drift, skal du straks afbryde apparatet fra strømforsyningen.
- Rør ikke stikket med våde hænder.
- Rør aldrig apparatet, når det er i vandet. Afbryd straks apparatet fra strømforsyningen.
- Alle reparationer eller åbning af kabinettet må kun udføres af specialister og ved passende værksteder.
- Bær ikke apparatet ved at holde på strømkablet.
- Lad ikke strømkablet komme i kontakt med varmekilder og skarpe kanter.
- Du må ikke bøje, klemme eller tænde strømkablet.
- Strømkablet skal foldes helt ud.

- Placer aldrig apparatet eller andre genstande direkte på strømkablet.
- Tag altid fat i stikket, for at afbryde apparatet fra strømforsyningen.
- Strømkablet skal kontrolleres jævnligt med hensyn til beskadigelse. Brug ikke enheden hvis kablet er beskadiget. Hvis det viser sig, at strømkablet er beskadiget, kontakt en kvalificeret elektriker eller serviceværksted for at få det udskiftet.

Brandfare / risiko for letantændelige materialer / eksplosionsfare

- Brug ikke andre elektriske enheder inde i apparatet.
- Opbevar eller brug ikke benzin eller andre brændbare gasser eller væsker i nærheden af dette eller andre apparater. Gasserne kan forårsage brand eller eksplosion.
- Put ikke eksplosive stoffer, såsom aerosoler fyldt med brændbare drivmidler, ind i apparatet. Beholdere fyldt med letantændelige gasser og væsker kan udlede indhold ved lavere temperaturer, som kan antænde fra gnister genereret af elektrisk udstyr. Fare for eksplosion!
- Træk stikket ud af stikkontakten, hvis det opstår kølemiddellækage. Fjern alle antændelseskilder i nærheden, ventilér rummet og kontakt forhandleren. Undgå kontakt med kølemidlet, da dette kan medføre alvorlige øjenskader.
- Brug aldrig letantændelige væsker til at rengøre apparatet eller dets komponenter. De resulterende gasser kan medføre brand eller eksplosion.
- I tilfælde af brand skal du frakoble apparatet fra strømforsyningen, inden du udfører passende slukning. Sluk aldrig ilden med vand, når apparatet er tilsluttet strømforsyningen. Sørg for tilstrækkelig tilførsel af frisk luft, efter at ilden er slukket.
- Afrimningsprocessen bør ikke fremskyndes ved hjælp af mekaniske anordninger eller andre varmekilder (stearinlys eller varmeapparater) eller på anden måde. Den resulterende damp kan medføre kortslutning, og for store temperaturer kan ødelægge apparatet.
- Alle ventilationsåbninger på apparatet skal være afdækket under dets drift.
- Du må aldrig beskadige kølesystemet i apparatet.

Driftspersonale

- Dette apparat må ikke betjenes af personer (herunder børn) med begrænset fysisk, sensorisk eller mental evner, såvel som af personer med begrænset erfaring og/eller begrænset viden.
- Børn skal overvåges for at sikre, at de ikke leger eller starter apparatet.

Ukorrekt anvendelse

- Ukorrekt eller forbudt brug kan beskadige apparatet.
- Anvend kun apparatet, hvis dets tekniske tilstand ikke viser nogen fejl og giver mulighed for sikker drift.
- Apparatet må kun anvendes, hvis alle tilslutninger er lavet i overensstemmelse med forskrifterne.
- Apparatet kan kun bruges, når det er rent.
- Brug kun originale reservedele. Forsøg aldrig at reparere apparatet selv.
- Foretag ikke ændringer eller modifikationer på apparatet.

1.3 Brug som beregnet

Enhver brug af apparatet til formål, der er forskellig og / eller afvigende fra den normale tilsigtede anvendelse som beskrevet nedenfor, er forbudt og betragtes som utilsigtet brug.

Følgende anvendelse er i overensstemmelse med den tilsigtede anvendelse:

- Tilberedning af slushies og kolde drikke.

1.4 Ukorrekt brug

Ukorrekt brug kan medføre personskade og ejendom forårsaget af farlig spænding, brand og høje temperaturer. Apparatet må kun bruges til de værker, der beskrives i denne betjeningsvejledning.

2 Generelle oplysninger

2.1 Ansvar og garanti

Alle oplysningerne og tips i denne betjeningsvejledning er udarbejdet under hensyntagen til gældende regler, aktuelle tekniske og professionelle viden samt vores mange års erfaring. Ved bestilling af specielle modeller eller ekstra muligheder, og i tilfælde af brugen af den nyeste tekniske viden, kan apparatet, der leveres under visse omstændigheder, afvige fra forklaringerne og talrige tegninger i denne brugsanvisning.

Producenten er ikke ansvarlig for eventuelle skader eller mangler som følge af:

- manglende overholdelse af anvisningerne,
- ukorrekt brug,
- indførelse af tekniske ændringer,
- brug af uautoriserede reservedele.

Vi forbeholder os retten til at foretage tekniske ændringer af produktet for at forbedre dets ydeevne og kvalitet.

2.2 Ophavsret beskyttelse

Denne betjeningsvejledning, tekster, tegninger, billeder og andre elementer, der er indeholdt i den, er beskyttet af ophavsretten. Det er forbudt at gengive indholdet af betjeningsvejledningen i enhver form og på nogen måde (herunder fragmenter) og bruge og / eller overføre dets indhold til tredjepart uden producentens skriftlige samtykke. Overtrædelse af ovenstående resultat medfører pligten til at betale erstatning. Vi forbeholder os retten til at forfølge yderligere krav.

2.3 Overensstemmelseserklæring

Apparatet overholder gældende standarder og EU-retningslinjer. Ovenstående er bekræftet i EF-overensstemmelseserklæringen. Hvis det er nødvendigt, vil vi med glæde sende dig den relevante overensstemmelseserklæring.

3 Transport, emballage og opbevaring

3.1 Leveringskontrol

Ved modtagelse af leveringen skal du straks kontrollere, om apparatet indeholder alle komponenter, og at den ikke er blevet beskadiget under transporten. I tilfælde af synlig transportskader, skal du nægte at modtage apparatet eller acceptere på specielle betingelser. På transportselskabets transportdokumenter / fragtbrev skal du mærke omfanget af skaden og lave en klage. Skjulte skader skal indberettes umiddelbart efter, at de er blevet identificeret, da der kun kan påberåbes fordringer inden for de gældende frister.

I mangel af dele eller tilbehør bedes du kontakte vores kundeserviceafdeling.

3.2 Emballage

Kast ikke kartonen væk. Det kan være nødvendigt at opbevare apparatet, når den flyttes, eller når apparatet sendes til vores servicecenter i tilfælde af skade.

Apparatets emballage og individuelle komponenter er lavet af genanvendelige materialer. Dette gælder: folier og plastposer, papemballage.

Ved bortskaffelse af emballage skal du overholde reglerne i dit land.

Genbrugsemballager skal genanvendes.

3.3 Opbevaring

Hold emballagen lukket, indtil apparatet er installeret, og følg markeringen vedrørende indstilling og opbevaring. Emballagen bør kun opbevares under følgende forhold:

- i lukkede rum
- skal opbevares i et tørt og støvfrit miljø
- væk fra aggressive midler
- på et sted, der er beskyttet mod sollys
- på et sted, der er beskyttet mod mekaniske stød.

Ved længere opbevaring (mere end tre måneder) skal tilstanden for alle dele og emballagen kontrolleres regelmæssigt. Emballagen skal udskiftes med nye, om nødvendigt.

4 Tekniske data

4.1 Tekniske data

Navn:	Maskinen til slushie 2120
Art.nr.:	135022
Materiale:	rustfrit stål, plast
Materiale beholder:	polycarbonat
Materiale spindel:	rustfrit stål, plast
Antal beholder:	2
Indhold af hver beholder i l:	12
Temperaturområde fra - til i °C:	-2 - -5
Kølevæske / mængde i kg:	R290 / 0,162
Arbejdstid i timer:	12
Kapslingsklasse:	1
Tilslutningsværdi:	1,1 kW 220-230 V 50 Hz
Mål (bredde x dybde x højde) i mm:	400 x 520 x 815
Vægt i kg:	39,6

DK

Vi forbeholder os retten til at foretage tekniske ændringer!

Version / egenskaber

- Temperaturindstilling:
 - slushie
 - kolde drikke / nattilstand
- Temperaturregulering:
 - vippekontakt
 - tændes separat
- Køling: kompressor
- Belysning:
 - på låget
 - medfølger separat for hver beholder
- Drypbakke(r): aftagelig
- Tænd/sluk-knap

4.2 Apparatets funktioner

Apparatet bruges til at tilberede og servere slushies og/eller kolde drikkevarer på messer, forlystelsesparker og svømmebassiner samt i barer eller diskoteker.

Indstillinger for begge beholdere kan foretages separat. Separat omskiftelig belysning til begge 12-liters beholdere afslører perfekt farverige slushies eller cocktails - for op til 12 timers kontinuerlig brug.

4.3 Kompilering af apparatets komponenter

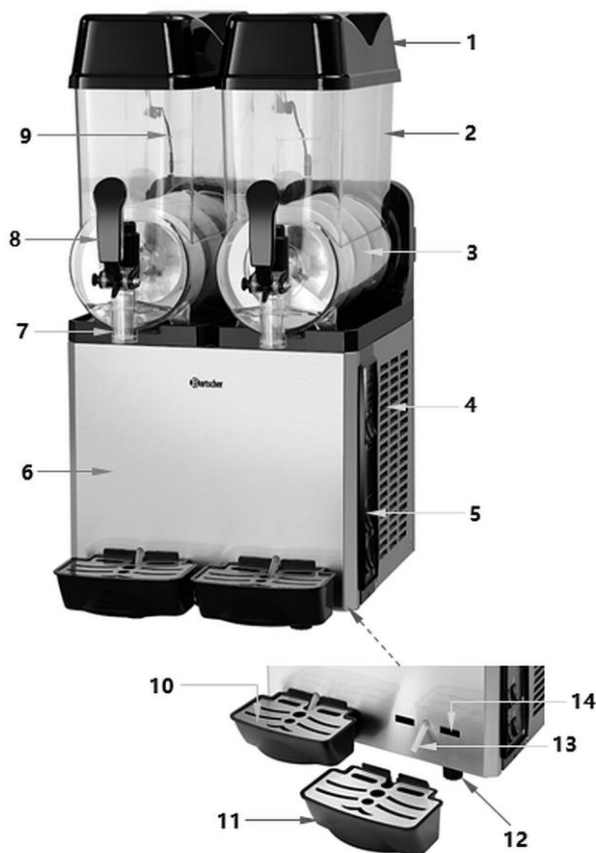

DK

Fig. 1

- | | |
|---------------------------|---|
| 1. Beholderlåg (2x) | 2. Beholder (2x) |
| 3. Spindel | 4. Ventilationshuller |
| 5. Betjeningspanel | 6. Hus |
| 7. Afløbsrør | 8. Aftapningshane (2x) |
| 9. LED lyskabel | 10. Drypplade (2x) |
| 11. Drypbakke (2x) | 12. Fod (4x) |
| 13. Kondensafløbsrør (2x) | 14. Monteringsåbninger til drypbakke (4x) |

Betjeningslementer

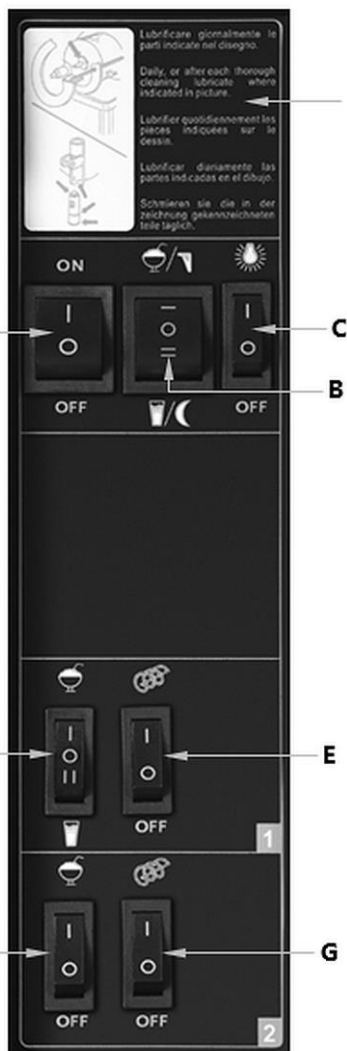

Anvisninger vedrørende daglig rengøring

Overhold anvisningerne angivet i kapitel 6.2 "Daglig rengøring".

A	Hoved tænd/sluk-knap
B	Slush / koldtdrik-vælgerkontakt - nattilstand
C	LED belysningskontakt
D	Slushe / koldtdrik-vælgerkontakt - Beholder 1
E	Tænd/sluk-knap Spindel til beholder 1
F	Slushe-sluk-kontakt Beholder 2
G	Tænd/sluk-knap Spindel til beholder 2

Fig.2

5 Installation og betjeninga

5.1 Installation

Udpakning / indstilling

- Pak apparatet ud og fjern alle eksterne og interne emballageelementer og transportsikringer.



FORSIGTIG!

Fare for kvælning!

Børn må ikke får adgang til emballagematerialer som plastposer og polystyrenkomponenter.

- Hvis der er en beskyttende film på apparatet, skal du fjerne den. Beskyttelsesfolien bør fjernes langsomt for ikke, at efterlade eventuelle rester af klæbemidlet. Fjern eventuelle rester af klæbemidlet med et egnet opløsningsmiddel.
- Pas på ikke at skade skiltet eller advarselsindikationer på apparatet.
- Placer **aldrig** apparatet i fugtige eller våde omgivelser.
- Installer apparatet, så forbindelserne er let tilgængelige for hurtig afbrydelse, hvis det er nødvendigt.
- Apparatet skal placeres på en overflade med følgende egenskaber:
 - med tilstrækkelig bæreevne, vandbestandig, tør og modstandsdygtig overfor høje temperaturer
 - stor nok til at arbejde sammen med apparater uden problemer
 - let tilgængelig
 - med god ventilation.
- Hold tilstrækkelig afstand fra bordets kanter. Apparatet kan tippe og falde.
- Placer ikke apparatet på steder med direkte eksponering for sollys eller i nærheden af varmekilder (komfur, varmeapparat, varmeanlæg mv.). Varmekilder kan negativt påvirke niveauet for energiforbrug og begrænser også apparatets funktioner.
- Den optimale omgivelsestemperatur på installationsstedet er 25 °C - 32 °C.
- Anbring ikke apparatet på steder med høj luftfugtighed. Luftens relative fugtighed skal højst være 70%.
- Kompressoren må ikke vippe mere end 45 ° for at undgå beskadigelse under installation eller transport.

- Apparatet skal opstilles således, at der sikres tilstrækkelig god luftcirkulation. Du må ikke blokere eller dække apparatets ventilationshuller.
- Hold afstanden mindst 25 cm fra vægge og andre genstande på alle sider.

Tilslutning til strømforsyning

- Kontroller, at apparatets tekniske data (se typeskiltet) svarer til dataene i det lokale netværk.
- Tilslut apparatet til en enkelt, jordet og tilstrækkeligt beskyttet stikkontakt. Tilslut ikke apparatet til en stikkontakter med flere stik.
- Tilslut tilslutningsledningen, så ingen kan træde på den eller gå over den.

5.2 Betjening

Før maskinen tages i brug

1. Rengør apparatet og udstyret i overensstemmelse med anvisningerne angivet i afsnit 6 "**Rengøring**" inden første brug.
2. Til sidst tør apparatet og tilbehøret.
3. Monter de dele, der er fjernet til rengøring, på apparatet igen. Følg anvisningerne angivet i kapitlet "**Montering af apparatet**".

Tilberedning af ingredienser

1. Forbered alle de produkter, der er nødvendige for at tilberede slushies eller kolde drikke.
2. Bland ingredienserne i en separat beholder, hvis det er et flydende koncentrat eller pulver, der skal blandes med vand, fortynd nøjagtigt efter producentens anvisninger.

HENVISNING!

Sukkerindholdet skal være mindst 13%, så spindelspiralen ikke stopper. Sukkervand har et lavere smeltepunkt end rent vand

3. Fyld kun beholderen med forberedte ingredienser op til "MAX"-mærket.

OBS!

Start aldrig maskinen uden produkter eller kun med vand i beholderne.

Vær altid opmærksom på påfyldningsniveauet i beholderen, det bør ikke være under MIN-mærket.

Fyld altid beholderen kun med afkølede ingredienser, når påfyldningsniveauet er mellem MIN- og MAX-mærkerne. På den måde har kunderne altid frosne drikkevarer til deres rådighed.

Tilføj aldrig varmt produkt.

Justering af slushe-konsistensen

Maskinen er fabriksindstillet til **"normal"** til fremstilling af slushies.

1. For mælk eller andre produkter, der kræver længere tid at fryse, ændres indstillingen til **"medium"** eller **"maximum"** ved at dreje reguleringshjulet (a) i „+“ retningen, som vist i fig.3.

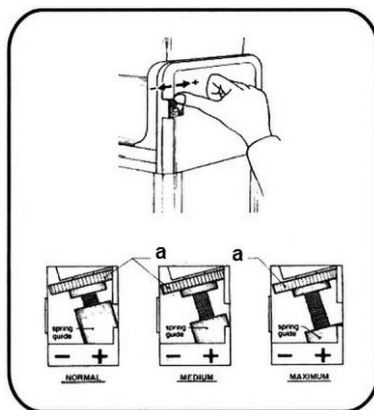

Fig.3

Opstart

1. Tilslut apparatet til et enkelt jordet stikkontakt.
2. Sæt hoved tænd/sluk-kontakten (A, fig. 4) i position "I"..
3. Indstil spindelens tænd/sluk-kontakter (E) for beholder 1 og (G) for beholder 2 til position "I".
4. Skift (B), (D) og (F) vælgerkontakter til position "I" for at aktivere køling/frysetilstand.
5. Skift om nødvendigt LED-lyskontakten (C) til position "I", for at oplyse beholderne.

LED-belysning er placeret under dækslerne på beholderne.

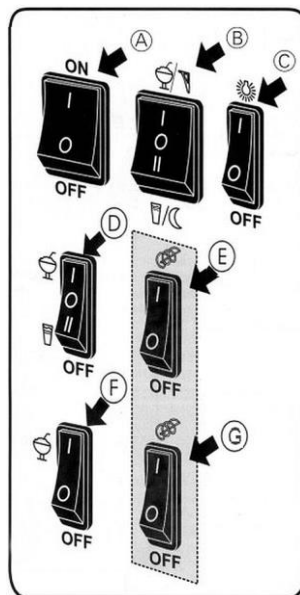

Fig.4

Maskinen til slushie er designet til at producere flydende kolde drikke og slushie samtidigt i en eller begge beholdere.

Den venstre beholder er dog til kolde drikke. For at tilberede en kold drik i denne beholder skal du indstille kontakten (D) til "Køling" position, som vist i fig. 5.

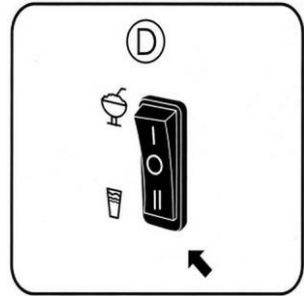

Fig.5

Sluk for apparatet / tænd for nattilstand

1. For at slukke slushe-maskinen skal du trykke på hoved tænd/sluk-kontakten (A) til position "O".
2. Hvis produktet skal forblive i slushe maskinen natten over, skal kontakten (B) stilles i natposition (fig. 6).

Denne indstilling holder det nedkølede produkt i flydende tilstand og forlænger kompressorens levetid.

3. Sørg for, at beholderne er tilstrækkeligt fyldte.

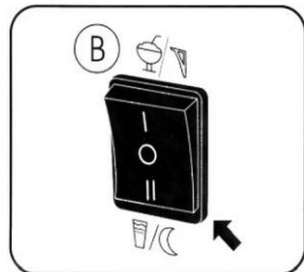

Fig.6

Påfyldning af slushies / kolde drikke.



Fig.7

1. Hæld tilberedte slushies eller kolde drikke fra tankene efter behov.
2. Hold et glas under afløbsrøret og tryk aftapningshanen nedad.
3. Server slushie eller en kold drink.

6 Rengøring

DK

6.1 Sikkerhedsanvisninger ved rengøring

- Apparatet skal afbrydes fra strømforsyningen inden rengøring.
- Lad apparatet afkøle helt.
- Sørg for, at der ikke kommer vand ind i apparatet. Sænk ikke apparatet under rengøring i vandet eller andre væsker. Brug ikke vandstråle under tryk for at rengøre apparatet.
- Brug ikke skarpe eller metalgenstande (kniv, gaffel osv.) til at rengøre apparatet. Skarpe genstande kan beskadige enheden og føre til elektrisk stød, når det kommer i kontakt med ledende komponenter.
- Brug ikke slibemidler, der indeholder opløsningsmidler eller kaustiske rengøringsmidler. Disse kan beskadige overfladen.

OBS!

Brug aldrig varmt vand til at rense plastikdele.

6.2 Rengøring

Daglig rengøring

1. Rengør apparatet grundigt efter hver brug.

OBS!

Sørg for, at beholderne er helt tomme, før de fjernes.

2. Tøm slushie'en og den kolde drikke fra beholderne gennem aftapningshanen.
3. Fjern lågene fra beholderne.

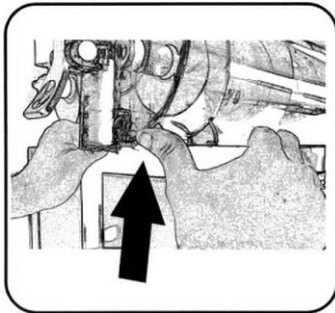

Fig.8

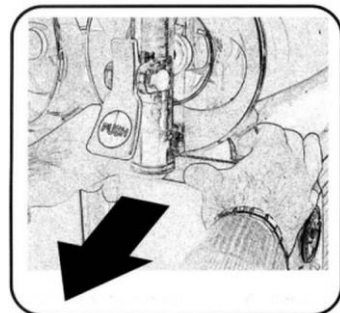

Fig.9

4. Løft beholderne foran, indtil beholderfødderne springer ud som vist på billedet ovenfor.
5. Fjern langsomt beholderne, som vist på billedet.

6. Vask beholderne med lunkent vand.

OBS!

Brug aldrig opvaskemiddel, det kan beskadige materialet og få det til at blive mat.

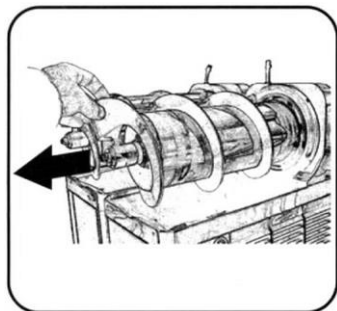

Fig.10

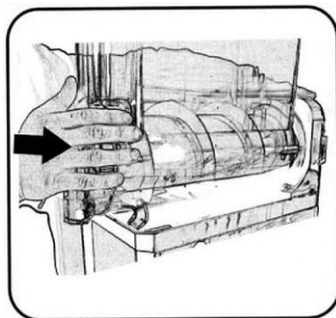

Fig.11

7. Fjern spiralen.
8. Fjern den store tætning på bagsiden af maskinen.
9. Rengør elementer med varmt vand og et fødevarerodkendt desinfektionsmiddel.

10. Geninstaller de fjernede komponenter:

- sæt tætningen på.

Sørg for, at tætningen sidder korrekt, og at der ikke er huller bagpå. Det er bedst at installere tætningen fra bunden og trykke den op med tommelfingrene på hver side;

- sæt spindlen på;
- sæt beholderne på: skub dem på og tryk dem mod tætningen.

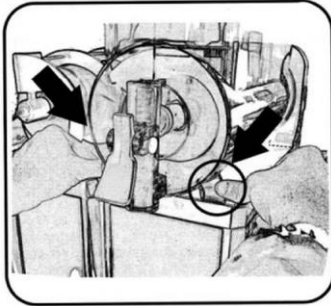

Fig. 12

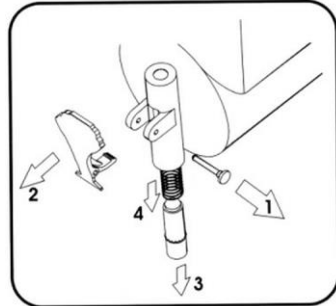

Fig. 13

11. Brug tommelfingrene til at trykke på begge ben, indtil de klikker på plads.
12. Sæt låget på igen.
13. Fjern udløbet med aftapningsshanen i følgende rækkefølge:
 1. Stift
 2. Håndtag
 3. Afløbsrør
 4. Fjeder til aftapningsshane
14. Rengør aftapningsshanens elementer i varmt vand med et desinfektionsmiddel.

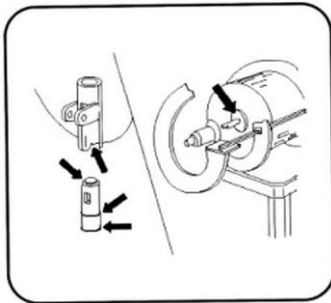

Fig. 14

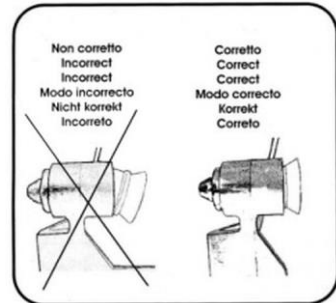

Fig. 15

15. De steder, der er markeret i fig. 14, skal fugtes med vand dagligt eller efter hver grundig rengøring.
16. Skub sugelhættens tætning dybt ind i spiralhovedet. Sørg for, at hættetætningen er placeret korrekt som vist i fig. 15.

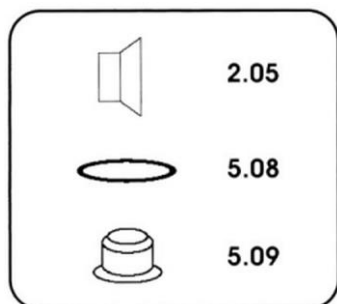

Fig.16

17. Kontroller følgende punkter hver måned:

5.08 - Aftapningshane O-ring

5.09 - Aftapningshane nedre tætning

2.05 - sugehætte tætning

Desinfektion

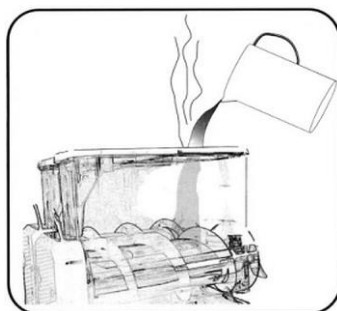

Fig.17

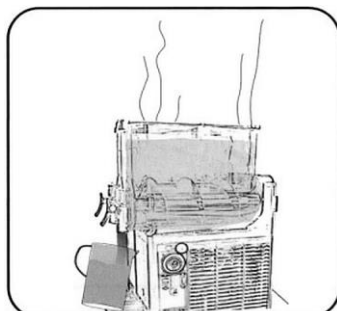

Fig.18

1. Sluk for apparatet.
2. Fyld beholderen med lunkent vand og tøm den gennem aftapningshanen (fig. 17, 18).
3. For at gøre det nemmere at fjerne tanken, følg instruktionerne i figur 19 og 20.

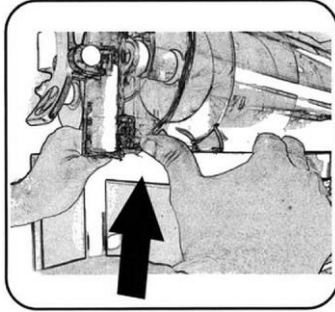

Fig. 19

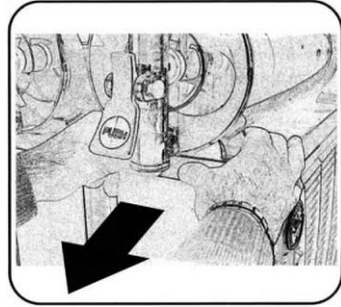

Fig. 20

4. Placer dine fingre under den forreste bund af tanken nær aftapningsshanen og skub den op, indtil benene springer ud.
5. Placer fingrene bag beholderfødderne og træk langsomt beholderen fremad, indtil den er helt fjernet.
6. Opbevar alle genstande et sikkert sted, så de ikke bliver væk.
7. Vask elementerne med opvaskemiddel og lunkent vand. **Brug aldrig skuremidler.**

Efterfølgende rengøringsprocesser

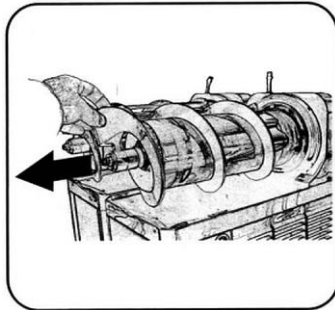

Fig. 21

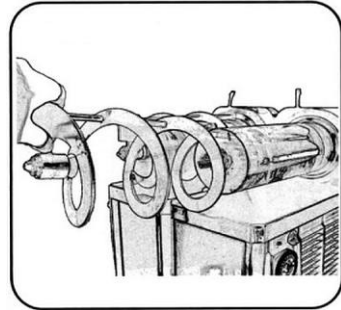

Fig. 22

1. For at fjerne spiralen skal du placere fingrene på spiralpladen og forsigtigt trække den indad som vist i fig. 21+22.

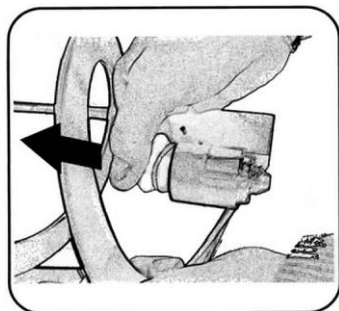

Fig.23

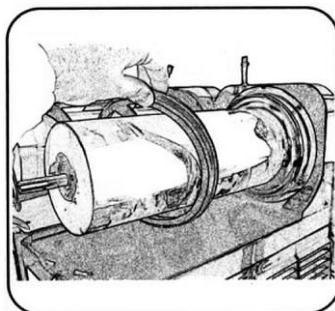

Fig.24

2. Sugehættetætningen kan helt fjernes fra den forreste rulle, efter spiralrullen er helt fjernet.
3. Fjern beholdertætningen fra bagsiden af fordamperrøret.
4. Fjern aftapningshanens komponenter til rengøring som beskrevet nedenfor:

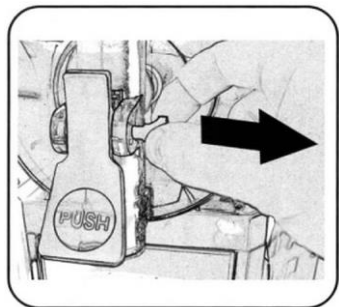

Fig.25

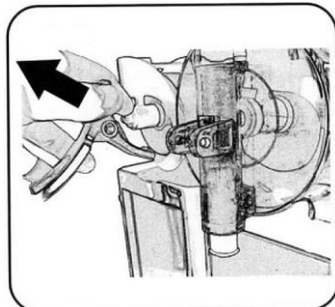

Fig.26

- træk håndtagets fastgørelsesstift ud, – træk håndtaget ud af beslaget,

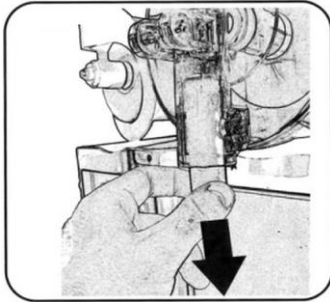

Fig.27

- fjern hovedstiften på aftapningsshanen ved at trække nedad,

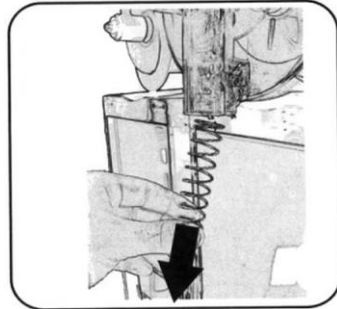

Fig.28

- gentag den samme proces for aftapningsshanens fjedre.

5. Vask alle fjernede dele med varmt vand.

6. Brug en passende plastopvaskebørste til at rengøre følgende ting:



Fig.29

- sugehættetætning,

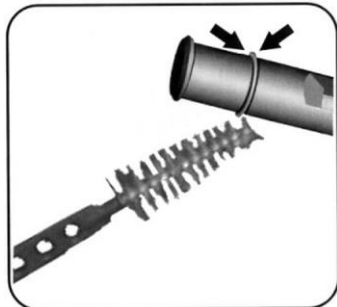

Fig.30

- aftapningsshane o-ring,

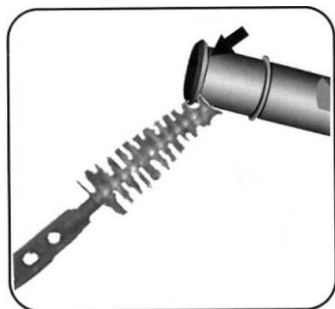

Fig.31

- nedre
aftapningshanetætning,



Fig.32

- beholdertætning.

Montering efter rengøring

1. Fordamperrøret og drypslangerne skal rengøres uden brug af skuremidler.
2. Skyl beholdertætningen med vand, før du geninstallerer beholdertætningen for at lette beholderens genmontering.

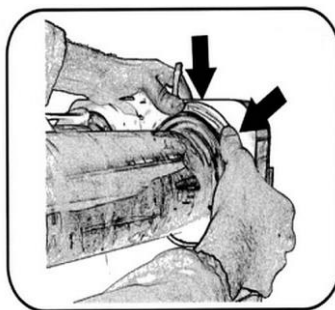

Fig.33

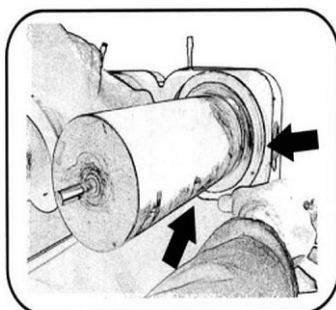

Fig.34

3. Sæt beholdertætningen på plads på bagsiden af fordamperrøret.
4. Når beholdertætningen er på plads, skal du bruge tommelfingrene til at trykke ned på bunden og derefter gradvist nedad toppen (lav en cirkel med fingrene), indtil den sidder rigtigt. (Fig. 33, 34)

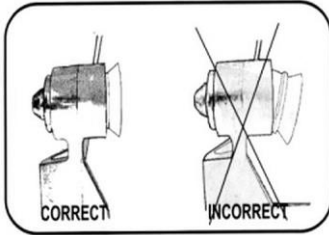

Fig.35

5. Sæt sugehættetætningen ind i spiralens rum, og tryk den dybt (fig. 35).
6. Fugt tætningen med vand.

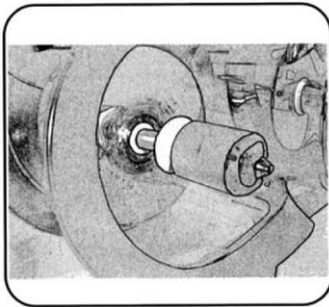

Fig.36

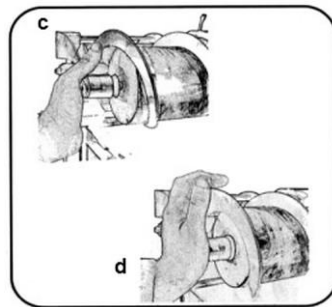

Fig.37

7. Indsæt spiralen ved at trykke forsigtigt og dybt som vist i fig. 37 (c og d).
8. Fugt derefter spiraltætningerne med vand (fig. 36).

Montering af aftapningshanen

1. Fugt tætningerne på aftapningshanen (fig. 38) og tætningerne (fig. 40) med vand, før du monterer aftapningshanens komponenter.

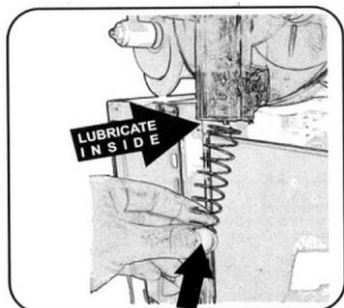

Fig.38

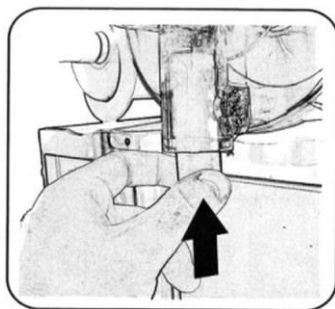

Fig.39

2. Monter aftapningshanens fjeder og stift som vist i figur 38 og 39.

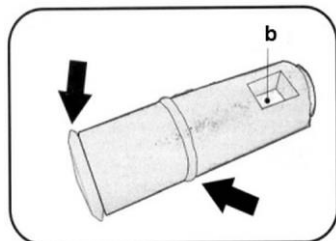

Fig.40

3. Sørg for, at det lille hul (se fig. 40) er lige foran dig, når du sætter stiften på aftapningshanen i.
4. Fugt stiften på aftapningshanen med rigeligt vand, før den installeres.

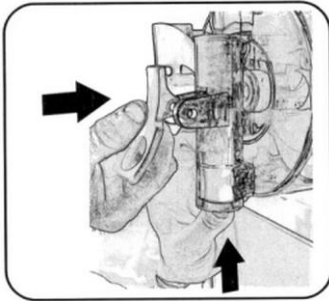

Fig.41

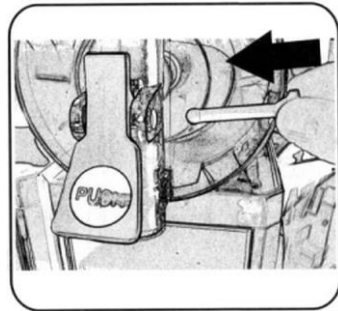

Fig.42

5. Hold stiften på aftapningsshanen trykket op, indtil du kan se det firkantede hul, hvori håndtaget skal indsættes (fig. 41).
6. Indsæt håndtagets fastgørelsesstift som vist i fig. 42.

Rengøring af drypbakkerne

1. Fjern drypbakkerne (11) fra apparatet.
2. Fjern drypladerne (10) fra drypbakkerne.
3. Tøm drypbakkerne.
4. Rengør drypbakkerne og drypladerne med varmt vand, et mildt rengøringsmiddel og en blød klud eller svamp.
5. Skyl med rent vand og tør de vaskede elementer grundigt.
6. Hæng drypbakkerne i de dertil beregnede monteringsåbninger (14), mens du sætter afløbsslangerne (13) ind i drypbakkerne.



Fig.43

Rengøring af kondensatoren

1. Fjern sideelementerne fra huset.
2. Rengør kondensatoren ugentligt med en blød børste.

OBS!

En snavset kondensator kan beskadige kompressoren.

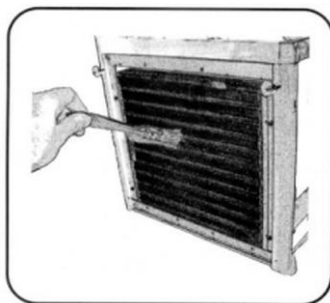

Fig.44

7 Mulige driftsfejl

Nedenstående tabel beskriver mulige årsager og metoder til at fjerne drifts-
betjeningsfejl, der kan opstå under driften af apparatet. Hvis de opståede driftsfejl
ikke kan rettes, bedes du kontakte servicecentret.

Angiv artikelnummer, modelnavn og serienummer. Disse data findes på apparatets
typeskilt.

Fejl	Mulig årsag	Løsning
Ingen funktion	Stikket er forkert tilsluttet.	Træk stikket ud og sæt det korrekt i stikkontakten
	Elforsyningssikringen er beskadiget	Kontroller sikringen, kontroller apparatet efter tilslutning til en anden stikkontakt
	Ingen strøm	Kontroller strømforsyningen
	Hoved tænd/sluk-kontakten er ikke tændt	Tænd apparatet med hoved tænd/sluk-kontakten.
	Skadet netstik	Kontakt kundeservice
Produktet fryser ikke	Kondensatoren er blokeret af støv	Rengør kondensatoren grundigt
	Direkte sollys eller varmekilder i nærheden	Flyt apparatet væk fra eventuelle varmekilder
	Dårlig luftcirkulation omkring apparatet	Sørg for tilstrækkelig afstand fra vægge eller andre genstande
Sneglen bevæger sig ikke, giver ikke lyde	Forkert sukkerindhold	Overhold minimumsukkerindholdet på 13%

8 Bortskaffelse

Elektrisk udstyr



Elektrisk udstyr er markeret med dette symbol. Elektrisk udstyr skal bortskaffes og genanvendes på en forsvarlig og miljøvenlig måde. Brug ikke elektriske apparater i husholdningsaffald. Afbryd enheden fra strømforsyningen, og fjern forbindelseskablet fra apparatet.

Elektriske apparater skal tages til udpegede indsamlingssteder.

Kølemiddel

Drivstoffet, der anvendes i apparatet, er brandfarligt. Det skal bortskaffes i overensstemmelse med de nationale bestemmelser.