

2120



135022

Bartscher GmbH
Franz-Kleine-Str. 28
D-33154 Salzkotten
Tyskland

tel. +49 5258 971-0
fax: +49 5258 971-120
Servicenummer: +49 5258 971-197
www.bartscher.com



Version: 1.0

Skapandedatum: 2023-04-06

Original bruksanvisning

1	Säkerhet	2
1.1	Förklaring av signalord.....	2
1.2	Säkerhetsanvisningar	3
1.3	Avsedd användning	6
1.4	Oändamålsenlig användning	6
2	Allmänt	7
2.1	Ansvar och garanti	7
2.2	Upphovsrättsskydd	7
2.3	Försäkran om överensstämmelse.....	7
3	Transport, förpackning och lagring	8
3.1	Leveranskontroll.....	8
3.2	Förpackning	8
3.3	Lagring.....	8
4	Tekniska parametrar.....	9
4.1	Tekniska data	9
4.2	Apparatens funktion	10
4.3	Sammanställning av apparatens komponenter	11
5	Installation och handhavande	13
5.1	Installation.....	13
5.2	Handhavande	15
6	Rengöring	18
6.1	Säkerhetsanvisningar för rengöring	18
6.2	Rengöring	19
7	Felsökning	31
8	Återvinning.....	32



Läs bruksanvisningen innan du använder apparaten och spara den för framtida bruk!

Denna bruksanvisning innehåller en beskrivning av installation, handhavande och underhåll av apparaten och är en viktig informationskälla samt handbok. För att arbeta med apparaten säkert och korrekt är en kunskap om bruksanvisningens alla säkerhets- och användningsanvisningar nödvändig. Dessutom är föreskrifter om förebyggande av olyckor, arbetsmiljöföreskrifter och bestämmelser som gäller på det området där apparaten används tillämpliga.

Före arbete med, och särskilt före start av apparaten, läs denna bruksanvisning för att undvika person- och egendomsskador. Felaktig användning kan leda till skador.

Denna bruksanvisning är en integrerad del av produkten och skall förvaras i omedelbar närhet till produkten samt vara tillgänglig hela tiden. När apparaten överlämnas är det nödvändigt att även överlämna denna bruksanvisning.

1 Säkerhet

Apparaten har tillverkats enligt gällande tekniska regler. Ändå kan apparaten vara en källa till faror, om den används felaktigt eller för andra ändamål än de avsedda. Alla personer som använder apparaten skall följa de uppgifter som finns i denna bruksanvisning samt följa säkerhetsanvisningar.

1.1 Förklaring av signalord

Viktiga säkerhetsanvisningar och varningstexter har markerats med lämpliga signalord i denna bruksanvisning. Dessa anvisningar ska följas noga för att undvika olyckor, person- och egendomsskador.



FARA!

En varningstext **FARA** varnar för faror som leder till allvarliga skador eller dödsfall om de inte undviks.

**VARNING!**

En varningstext **VARNING** varnar för faror som kan leda till lindriga eller allvarliga skador eller dödsfall om de inte undviks.

**FÖRVARNING!**

En varningstext **FÖRVARNING** varnar för faror som kan leda till lätta eller lindriga skador om de inte undviks.

OBS!

En varningstext **OBS** innebär en möjlig egendomsskada som kan uppstå om säkerhetsanvisningarna inte följs.

NOTIFIERING!

Symbolen **NOTIFIERING** informerar användaren om nästa uppgifter och anvisningar om användning av apparaten.

1.2 Säkerhetsanvisningar

Elektrisk ström

- En för hög nätspänning eller en felaktig installation kan leda till olycksfall.
- Apparaten kan anslutas endast om uppgifter på namnskylden överensstämmer med nätspänningen.
- För att undvika kortslutningar ska apparaten hållas torr.
- Om det uppstår fel vid drift ska apparaten kopplas bort från elnätet direkt.
- Vidrör inte stickproppen med våta händer.
- Fatta aldrig tag i apparaten om den föll i vatten. Koppla bort apparaten från elnätet omedelbart.
- Alla reparationer och öppningar av huset kan endast utföras av servicepersonal och lämpliga verkstäder.
- Bär inte apparaten genom att hålla den i anslutningskabeln.
- Anslutningskabeln får aldrig komma i kontakt med värmekällor och vassa kanter.

- Anslutningskabeln får inte vikas, klämmas eller knytras.
- Apparattens anslutningskabel ska alltid rullas ut helt.
- Placera aldrig apparaten eller andra föremål på anslutningskabeln.
- För att koppla apparaten bort från elnätet ska man alltid ta tag i stickproppen.
- Kontrollera nätsladden regelbundet för skador. Använd inte apparaten med en skadad nätsladd. En skadad nätsladd ska bytas ut av en serviceverkstad eller en behörig elinstallatör för att undvika risk.

Brandrisk / risk för brännbara material / explosionsrisk!

- Använd inte några andra elapparater i apparaten.
- Varken förvara eller använd bensin eller andra brandfarliga gaser eller vätskor nära denna eller en annan apparat. Gaser kan utgöra brand- eller explosionsrisk.
- Lägg inte i några sprängämnen, som aerosoler fyllda med brandfarliga fyllnadsmedel. Från behållarna som är fyllda med brandfarliga gaser och vätskor kan innehållet läcka ut och antändas från gnistor som skapas av elapparater i en lägre temperatur. Explosionsrisk!
- Vid läckage av köldmediet dra ut stickkontakten från eluttaget. Avlägsna alla antändningskällor som finns i närheten, vädra rummet och kontakta service. Undvik att få köldmediet i ögonen därför att det kan förorsaka alvarliga ögonskador.
- Använd aldrig brandfarliga vätskor för att rengöra apparaten eller dess delar. Gaser som uppstår från dem kan utgöra brandrisk eller explodera.
- Vid brand, innan du vidtar lämpliga åtgärder för brandsläckning, koppla bort apparaten från elnätet. Släck aldrig eld med vatten när apparaten är ansluten till elnätet. Efter att branden har släckts söj för god frisklufttillförsel.
- Påskynda inte upptvinningsprocess med mekaniska redskap eller energikällor för uppvärmning (ljus eller värmare) eller på ett annat sätt. En ånga som uppstår kan förorsaka kortslutning medan en för hög temperatur kan skada apparaten.
- Under drift ska apparattens alla ventilationsöppningar vara avtäckta.
- Kylsystemet i apparaten får aldrig skadas.

Användare

- Denna apparat är inte avsedd för att användas av personer (inklusive barn) med nedsatt fysisk, sensorisk eller mental förmåga samt personer med liten erfarenhet och/eller begränsad kunskap.
- Barn ska hållas under uppsikt så att de inte leker med eller startar apparaten.

Felaktig användning

- Oändamålsenlig eller förbjuden användning kan leda till skador på apparaten.
- Apparaten får endast användas om det är i gott skick, vilket gör arbetet säkert.
- Apparaten får endast användas om samtliga anslutningar är utförda enligt lagen.
- Apparaten får endast användas när den är ren.
- Använd endast originalreservdelar. Reparera aldrig apparaten själv.
- Man får inte ändra eller modifiera apparaten på något sätt.

1.3 Avsedd användning

Det är förbjudet att använda apparaten för andra ändamål än de avsedda, som beskrivs nedan, och det avses som en oändamålsenlig användning.

Följande användning är ändamålsenlig:

- Tillagning av slushies och kalla drycker.

1.4 Oändamålsenlig användning

En oändamålsenlig användning kan leda till person- och egendomsskador till följd av farlig elektrisk spänning, eld och hög temperatur. Det är bara de arbeten som anges i denna bruksanvisning som apparaten kan användas till.

2 Allmänt

2.1 Ansvar och garanti

Alla uppgifter och anvisningar som finns i denna bruksanvisning har angetts med beaktande av gällande föreskrifter, aktuell konstruktions- och ingenjörskunskap samt vår kunskap och våra mångåriga erfarenheter. Vid beställning av specialmodeller eller tillval och när den nyaste tekniska kunskapen används kan den levererade apparaten avvika från förklaringar och olika bilder som finns i denna bruksanvisning i vissa förhållanden.

Tillverkaren fransäger sig allt ansvar för skador och fel till följd av:

- att anvisningarna inte följts,
- oändamålsenlig användning,
- tekniska ändringar som gjorts av användaren,
- ej godkända reservdelar används.

Vi förbehåller oss rätten att införa tekniska ändringar i apparaten för att öka apparatens funktionalitet och förbättra den.

2.2 Upphovsrättsskydd

Denna bruksanvisning och texterna, ritningarna, bilderna och de övriga delarna som finns i den är skyddade av upphovsrätten. Det är förbjudet att kopiera bruksanvisningens innehåll (eller dess delar) i vilken som helst form och på vilket som helst sätt samt att utnyttja eller/och överlämna dess innehåll till tredje parter. Åsidosättande av det ovannämnda förorsakar att ett skadestånd måste betalas. Vi förbehåller oss rätten att göra ytterligare anspråk.

2.3 Försäkran om överensstämmelse

Apparaten uppfyller Europeiska Unionens gällande standarder och riktlinjer. Det ovannämnda bekräftar vi i EG-försäkran om överensstämmelse. Vi skickar dig en lämplig försäkran om överensstämmelse vid behov.

3 Transport, förpackning och lagring

3.1 Leveranskontroll

När leveransen har tagits emot kontrollera att apparaten är fullständig och inte har skadats under transporten. Om synliga transportskador har konstaterats vägra att ta emot apparaten eller göra ett villkorligt mottagande. Ange skadornas omfattning på transportfirmans transportdokument/fraktsedel och reklamera varan. Dolda skador ska anmälas direkt efter att de har upptäckts därför att skadeståndskrav bara kan anmälas under den gällande reklamationstiden.

Om några delar eller tillbehör fattas kontakta vår Kundtjänst.

3.2 Förpackning

Släng inte apparatens förpackning. Den kan behövas för att förvara apparaten, under en flytt eller om apparaten skickas till vår servicepunkt vid eventuella skador. Förpackningen och olika delar är tillverkade i återvinningsbara material. De är: film och påsar i plast, förpackning i kartong.

Vid avfallshantering av förpackningen ska ett visst lands föreskrifter följas. De förpackningsmaterial som är lämpliga för återanvändning ska återvinnas.

3.3 Lagring

Förpackningen ska lämnas sluten tills installation av apparaten och under förvaring ska de märkningar som gäller placering och lagring som finns på utsidan följas. Förpackningen ska förvaras i följande förhållanden:

- i stängda rum
- torrt och fritt från damm
- borta från aggressiva medel
- skyddad från direkt solljus
- skyddad från mekaniska stötar.

Vid en längre förvaring (över tre månader) ska förpackningens alla delar kontrolleras regelbundet. Vid behov ska förpackningen bytas ut mot en ny.

4 Tekniska parametrar

4.1 Tekniska data

Namn:	Slushmaskin 2120
Art. nr:	135022
Material:	rostfritt stål, plast
Material behållare:	polykarbonat
Material spindel:	rostfritt stål, plast
Antal behållare:	2
Volym för varje tank i l:	12
Temperaturområde från – till i °C:	-2 - -5
Köldmedium / mängd i kg:	R290 / 0,162
Gångtid i timmar:	12
Skyddsnivå:	1
Anslutningsvärde:	1,1 kW 220-230 V 50 Hz
Mått (bredd x djup x höjd) i mm:	400 x 520 x 815
Vikt i kg:	39,6

Rätten att ändra produktens tekniska detaljer förbehålls!

Version / egenskaper

- Temperaturinställning
 - slushie
 - kalla drycker / nattläge
- Temperaturreglering:
 - tryckströmställare
 - bifogas separat
- Kylning: kompressor
- Belysning:
 - på huset
 - ingår separat för varje behållare
- Droppskål(ar): avtagbara
- På-/av-knapp

4.2 Apparatsens funktion

Apparaten används för att tillaga och servera slushies och/eller kalla drycker på mässor, nöjesparker och simbassänger, samt på barer eller diskotek.

Inställningar för båda tankarna kan göras separat. Den separat kopplingsbara belysningen av de båda 12-liters behållarna sätter den färgglada slush-isen eller också drinkar på scenen – och drifttiden är samtidigt upp till 12 timmar.

4.3 Sammanställning av apparatens komponenter

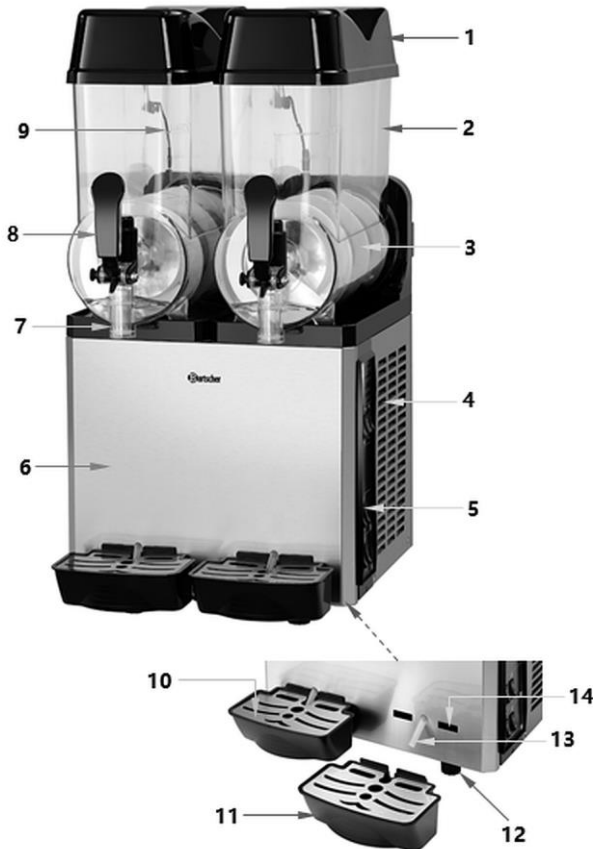

SV

Fig. 1

- | | |
|-----------------------------|--|
| 1. Lock till behållare (2x) | 2. Behållare (2x) |
| 3. Spindel | 4. Ventilationsöppningar |
| 5. Kontrollpanel | 6. Hus |
| 7. Munstycke | 8. Avloppsventil (2x) |
| 9. Kabel för LED-belysning | 10. Droppplatta (2x) |
| 11. Droppgaller (2x) | 12. Fot (4x) |
| 13. Avloppsrör (2x) | 14. Monteringshål för droppgaller (4x) |

Manöverelement

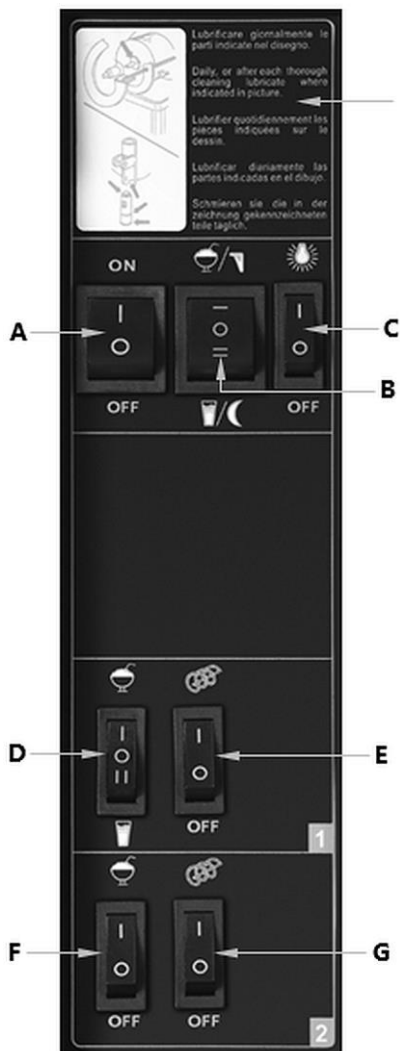

Tips för daglig städning

Följ anvisningarna i avsnittet **6.2**
”Daglig rengöring“.

A	Huvudströmbrytare
B	Väljaren för slushie / vinterdryck - nattläge
C	PÅ/AV-knapp för LED-belysning
D	Väljaren för slushie/vinterdryck Behållare 1
E	På/av-brytare Spindel för behållare 1
F	Väljare för slush-is / av Behållare 2
G	På/av-brytare Spindel för behållare 2

Fig. 2

5 Installation och handhavande

5.1 Installation

Uppackning / placering

- Packa upp apparaten och avlägsna allt invändigt och utvändigt förpackningsmaterial samt transportskydd.



FÖRSIKTIGT!

Risk för kvävning!

Förvara förpackningar som plastpåsar och frigolit utom räckhåll för barn.

- Om det finns en skyddsfilm på apparaten ska den avlägsnas. Avlägsna skyddsfilmen långsamt så att det inte lämnas några limrester. Avlägsna eventuella limrester med ett lämpligt lösningsmedel.
- Se till att namnskylten och varningstexterna på apparaten inte skadas.
- Placera **aldrig** apparaten i fuktig eller våt miljö.
- Placera apparaten så att anslutningar alltid är lättåtkomliga så att det går snabbt att bryta strömmen vid behov.
- Apparaten ska placeras på en yta med följande egenskaper:
 - jämn, med tillräcklig bärförmåga, vattentålig, torr och som tål hög temperatur
 - tillräcklig stor så att man kan arbeta med apparaten utan hinder
 - lätt tillgänglig
 - med bra ventilation.
- Håll ett tillräckligt avstånd till bordets kanter. Apparaten kan välta och falla annars.
- Placera inte apparaten i direkt solljus eller i närheten av värmekällor (spis, element, uppvärmningsapparater, m.m.). Värmekällor kan påverka energiförbrukning negativt och begränsa apparatens funktioner.
- Den optimala omgivningstemperaturen på installationsplatsen är 25 °C - 32 °C.
- Placera inte apparaten på platser med hög luftfuktighet. Relativ luftfuktighet bör uppgå till maximalt 70 %.
- För att undvika skador på kompressorn ska apparaten inte lutas i en vinkel på 45° under installation eller transport.

- Placera apparaten så att god och tillräcklig luftcirkulation är möjlig. Öppningarna på apparaten får varken blockeras eller täckas.
- Håll ett avstånd på minst 25 cm från väggar och andra föremål på alla sidor.

Elanslutning

- Kontrollera att apparatens tekniska data (se namnskylden) passar till det lokala elnätets data.
- Anslut apparaten till ett enkeluttag som är tillräckligt skyddat med skyddskontakt. Anslut apparaten inte till dubbeluttag.
- Placera anslutningskabeln så att inte någon kan trampa eller snubbla på den.

5.2 Handhavande

Före användning

1. Före första användning rengör apparaten och dess tillbehör enligt anvisningarna som finns i avsnitt **6 "Rengöring"**.
2. Avsluta med att torka kylan och tillbehören noga.
3. Sätt tillbaka delarna som tagits bort för rengöring på enheten. Följ anvisningarna i avsnittet **"Montering av apparat"**.

Förbereda ingredienser

1. Förbered alla produkter som behövs för att tillaga slush-is eller kalla drycker.
2. Blanda ingredienserna i en separat behållare, om det är ett flytande koncentrat eller pulver som ska blandas med vatten, späd exakt enligt tillverkarens instruktioner.

TIPS!

Sockerhalten måste vara minst 13 % så att spindelspiralen inte stannar. Sockervatten har en lägre smältpunkt än rent vatten

3. Fyll endast behållaren med förberedda ingredienser upp till "MAX"-märket.

OBS!

Starta aldrig maskinen utan produkt eller bara vatten i tankarna.

Var alltid uppmärksam på påfyllningsnivån i tanken, den ska inte vara under MIN-märket.

Fyll alltid tanken med kylda ingredienser endast när påfyllningsnivån ligger mellan MIN- och MAX-markeringarna. På så sätt får kunderna alltid frysta drycker.

Lägg aldrig till varm produkt.

Justering av slushkonsistensen

Maskinen är fabriksinställd på **"normal"** för att göra slush-is.

1. För mjölk eller andra produkter som kräver längre tid att frysa, ändra inställningen till **"medium"** eller **"maximum"** genom att vrida justeringshjulet (**a**) i "+"-riktningen, som visas i Fig. 3.

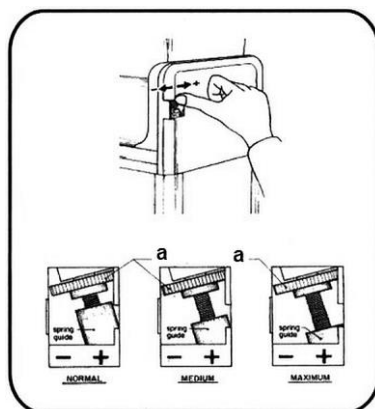

Fig. 3

Start

1. Anslut kylan till ett lämpligt enkelt eluttag.
2. Slå på huvudströmbrytaren (A, Fig. 4) till läget "I".
3. Vrid spindelns på/av-brytare (E) för tank 1 och (G) för tank 2 till läget "I".
4. Omkopplare (B), (D) och (F) till "I"-läget för att aktivera kyl-/frysläget.
5. Ställ vid behov LED-belysningsomkopplaren (C) till läge "I" för att belysa tankarna.

LED-belysning är placerad under locken till tankarna.

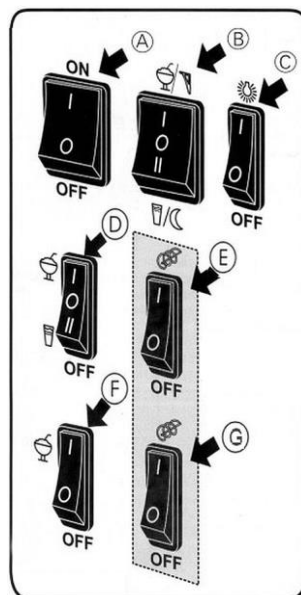

Fig. 4

Slushmaskinen är designad för att producera flytande kalla drycker och slask samtidigt i en eller båda tankarna.

Den vänstra tanken är dock för kalla drycker. För att förbereda en kall dryck i denna tank, ställ omkopplaren (D) till "Cool"-läget, som visas i Fig. 5.

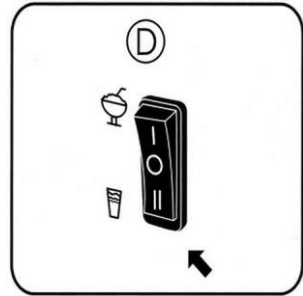

Fig. 5

Stänga av enheten / slå på nattläge

1. För att stänga av slushmaskinen, tryck på huvudströmbrytaren (A) till "O" -läget.
2. Om produkten ska ligga kvar i slushmaskinen över natten måste strömställaren (B) ställas i nattläge (fig. 6).

Denna inställning håller den kylda produkten i flytande tillstånd och förlänger kompressorns livslängd.

3. Se till att tankarna är tillräckligt fyllda.

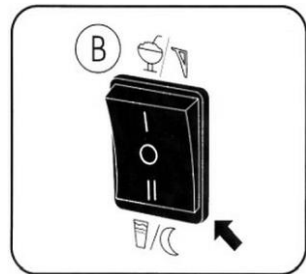

Fig. 6

Hälla slush-is/kalla drycker



Fig. 7

1. Häll beredda slush-is eller kalla drycker från tankarna efter behov.
2. Håll ett glas under avloppsörret och tryck avtappningskranen nedåt.
3. Servera slush-is eller en kall drink.

6 Rengöring

SV

6.1 Säkerhetsanvisningar för rengöring

- Före rengöring av apparaten ska den kopplas bort från elnätet.
- Låt apparaten torka helt.
- Se till att vatten inte kommer in i apparaten. Doppa inte apparaten i vatten eller andra vätskor under rengöring. Använd inte högtrycksvattenstråle för att rengöra apparaten.
- Inga vassa eller metallföremål (en kniv, gaffel osv.) får användas för rengöring av apparaten. Vassa föremål kan skada apparaten och leda till olycksfall vid kontakt med strömförande delar.
- Använd inga skurmedel som innehåller lösningsmedel eller frätande rengöringsmedel för rengöring. De kan skada ytan.

OBS!

Använd aldrig varmt vatten för att rengöra plastdelar.

6.2 Rengöring

Daglig rengöring

1. Apparaten ska rengöras noggrant efter varje användning.

OBS!

Se till att behållarna är helt tomma innan du tar bort dem.

2. Töm slush-isen och kall dryck från behållarna genom avtappningskranen.
3. Ta bort locket från behållarna.

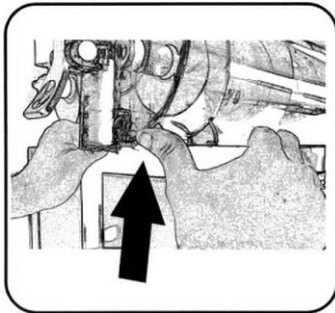

Fig. 8

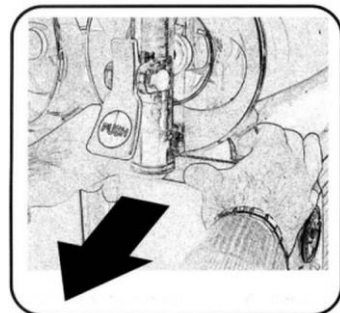

Fig. 9

4. Lyft behållarna fram till tills tankfötterna hoppar ut som visas på bilden ovan.
5. Ta långsamt bort behållarna som visas på bilden.
6. Tvätta behållarna med ljummet vatten.

OBS!

Använd aldrig diskmedel, det kan skada materialet och göra att det blir matt.

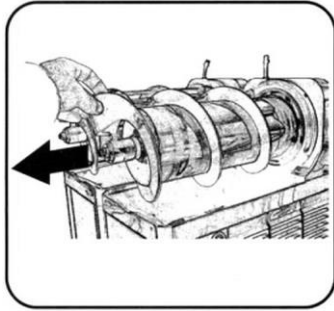

Fig. 10

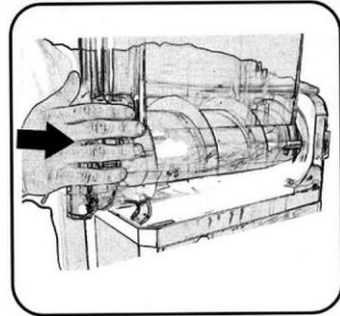

Fig. 11

7. Ta bort spiralen.
8. Ta bort den stora packningen på baksidan av maskinen.
9. Rengör komponenterna med varmt vatten och ett desinfektionsmedel av livsmedelskvalitet.

10. Installera delarna igen.

- sätt packningen.

Se till att packningen sitter ordentligt och att det inte finns några luckor på baksidan. Det är bäst att installera tätningen från botten och trycka upp den med tummarna på varje sida;

- sätt in spindeln;
- sätt i tankarna: skjut på dem och tryck dem mot packningen.

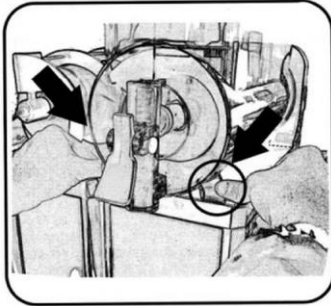

Fig. 12

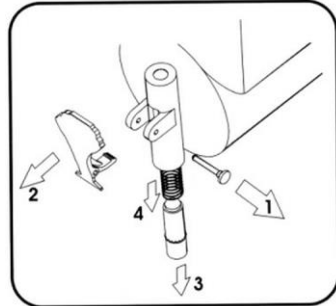

Fig. 13

11. Använd tummarna för att trycka på båda fötterna tills de klickar på plats.
12. Sätt om på locket.

13. Ta bort utloppet med avtappningskranen i följande ordning:

1. Stift
2. Handtag
3. Munstycke
4. Fjädern avtappningskranen

14. Rengör elementen i avtappningskranen i varmt vatten med ett desinfektionsmedel.

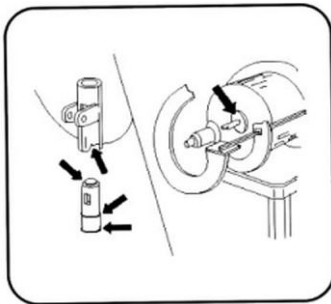

Fig. 14

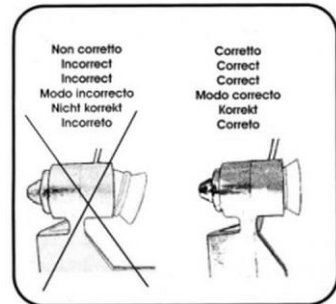

Fig. 15

15. De platser som är markerade i Fig. 14 ska fuktas med vatten dagligen eller efter varje grundlig rengöring.

16. Tryck in sugmunstyckets tätning djupt in i spiralen. Se till att locktätningen är korrekt placerad som visas i Fig. 15.

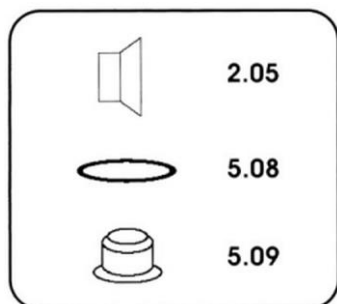

Fig. 16

17. Kontrollera följande element månadsvis:
- 5.08 - O-ring på avtappningskranen
 - 5.09 - nedre tätning av avtappningskranen
 - 2.05 - suglockspackning

Desinfektion

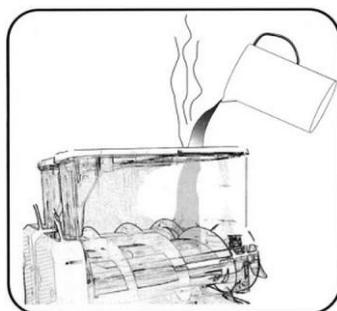

Fig. 17

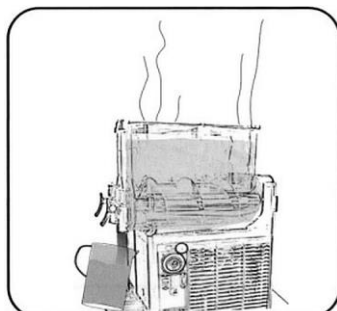

Fig. 18

1. Stäng av apparaten.
2. Fyll tanken med ljummet vatten och töm den genom avtappningskranen (fig. 17, 18).
3. För att göra det lättare att ta bort tanken, följ instruktionerna i figurerna 19 och 20.

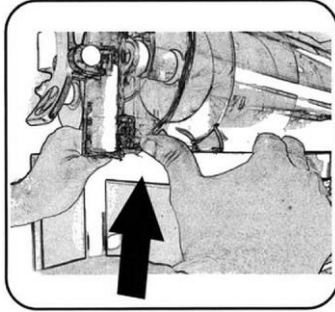

Fig. 19

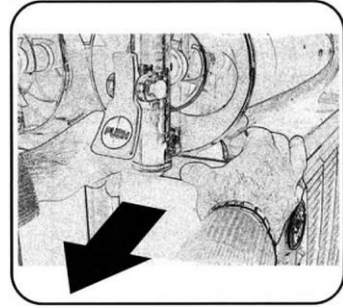

Fig. 20

4. Placera fingrarna under den främre botten av tanken nära avtappningskranen och tryck upp den tills benen hoppar ut.
5. Placera fingrarna bakom tankfötterna och dra långsamt tanken framåt tills den är helt borttagen.
6. Förvara alla föremål på ett säkert ställe så att de inte går vilse.
7. Tvätta elementen med diskmedel och ljummet vatten. **Använd aldrig skurmedel**

SV

Efterföljande rengöringsprocesser

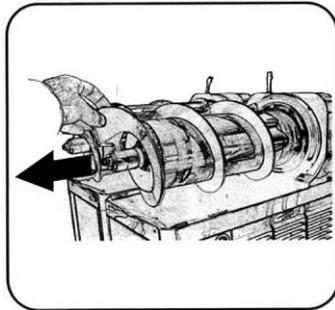

Fig. 21

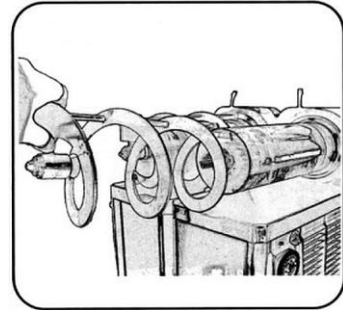

Fig. 22

1. För att ta bort spolen, placera fingrarna på spolplattan och dra den försiktigt inåt enligt bild 21+22.

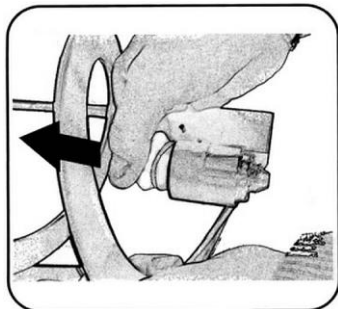

Fig. 23

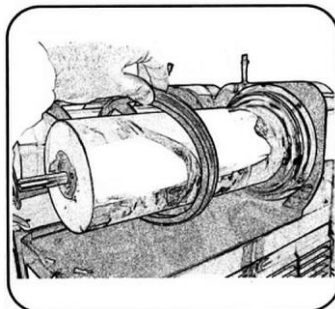

Fig. 24

2. Med scrollrullen helt borttagen, ta bort suglockets packning från den främre scrollen.
3. Ta bort tankpackningen från baksidan av förångarröret.
4. Ta bort avtappningskrankkomponenterna för rengöring enligt beskrivningen nedan:

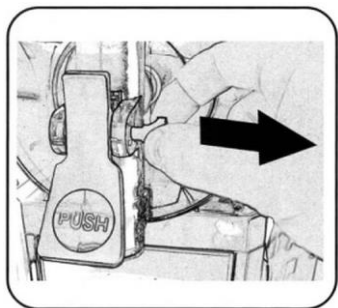

Fig. 25

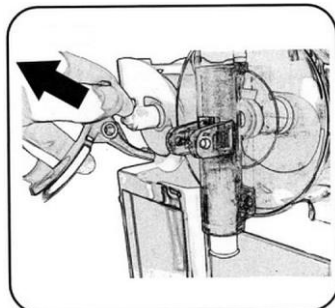

Fig. 26

- ta bort handtagets monteringsstift,
- dra ut filtret ur stödet,

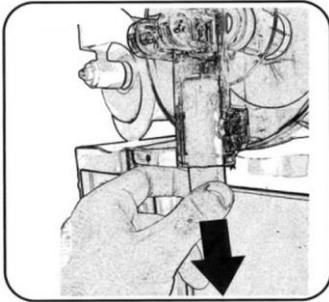

Fig. 27

- ta bort huvudstiftet på avtappningskranen genom att dra nedåt,

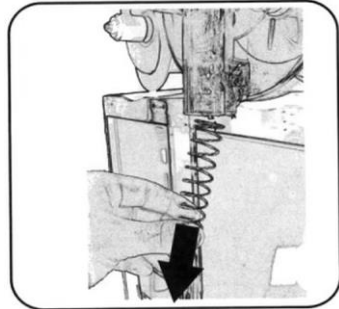

Fig. 28

- upprepa samma process för avtappningsfjädrarna.

5. Tvätta alla avlägsnade delar med varmt vatten.
6. Använd en lämplig plastdiskborste för att rengöra följande föremål:



Fig. 29

- suglockspackning,

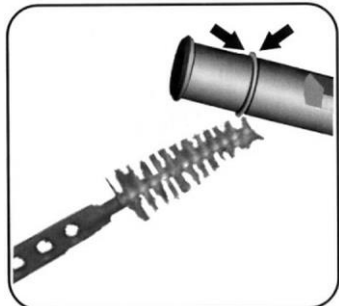

Fig. 30

- O-ring på avtappningskranen

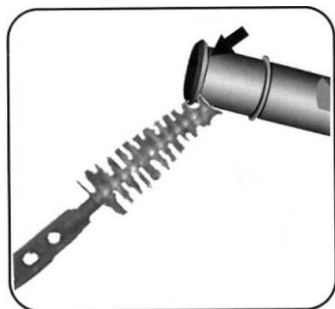

Fig. 31

- nedre tätning av avtappningskranen



Fig. 32

- tankpackning.

Montering efter rengöring

1. Innan du sätter ihop komponenterna, rengör förångarröret och droppslangarna utan att använda några skurmedel.
2. Spola tankpackningen med vatten innan du sätter tillbaka tankpackningen för att göra tanken enklare att återmontera.

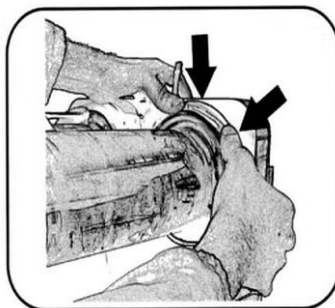

Fig. 33

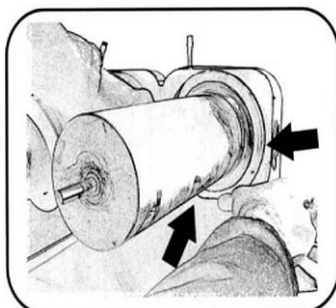

Fig. 34

3. Sätt tankpackningen på plats på baksidan av förångarröret.
4. När tankpackningen är på plats, använd tummarna för att trycka ner på botten och sedan gradvis nedåt på toppen (gör en cirkel med fingrarna) tills den sitter ordentligt. (Figur 33, 34)

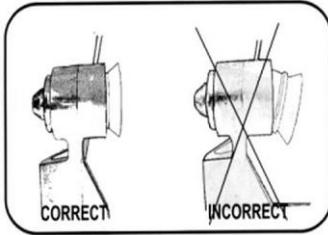

Fig. 35

5. Sätt in suglockets tätning i spiralens utrymme och tryck in den djupt (fig. 35).
6. Fukta packningen med vatten.

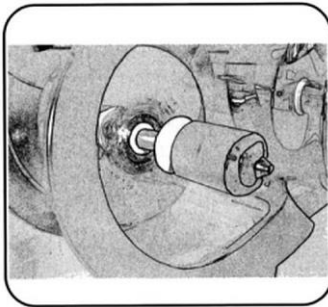

Fig. 36

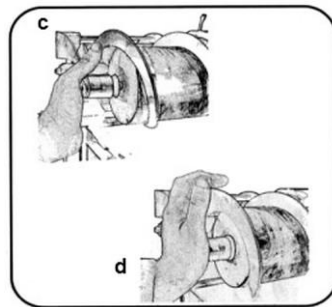

Fig. 37

7. Installera spolen genom att trycka försiktigt och djupt, som visas i Fig. 37 (c och d).
8. Fukta sedan spiraltätningarna med vatten (fig. 36).

Installation av avtappningskran

1. Innan du monterar avtappningskranens komponenter, fukta tätningarna på avtappningskranen (fig. 38) och packningarna (fig. 40) med vatten.

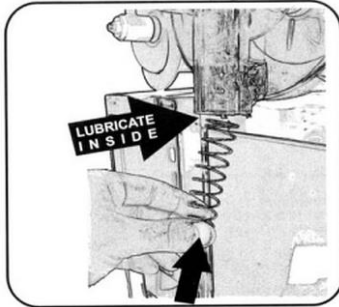

Fig. 38

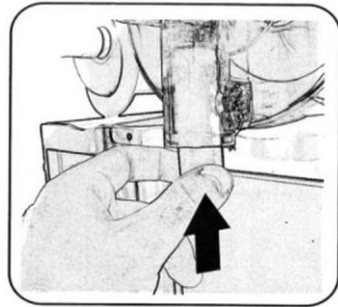

Fig. 39

2. Installera avtappningskranens fjäder och stift som visas i figurerna 38 och 39.

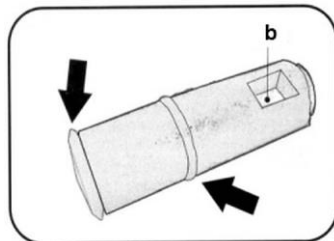

Fig. 40

3. Se till att det lilla hålet (se bild 40) är rakt framför dig när du sätter in tappen på avtappningskranen.
4. Blöt avtappningskranen med mycket vatten innan du installerar den.

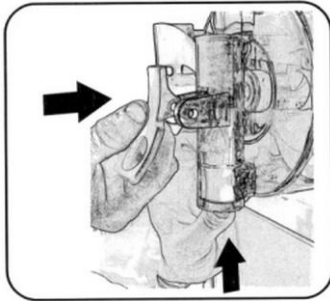

Fig. 41

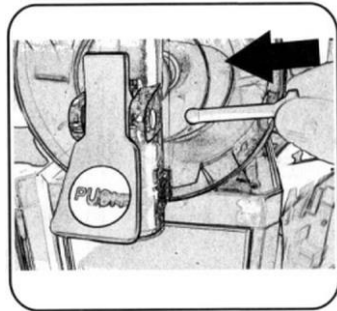

Fig. 42

5. Håll tappen på avtappningskranen intryckt tills du kan se det fyrkantiga hålet i vilket handtaget ska föras in (fig. 41).
6. Sätt i handtagets fäststift som visas i Fig. 42.

Rengöring av droppskålarna

1. Ta bort droppskålarna (11) från apparaten.
2. Ta bort droppplattorna (10) från droppskålarna.
3. Töm droppskålarna.
4. Rengör droppskålarna och droppplattorna med varmt vatten, ett mildt rengöringsmedel och en mjuk trasa eller svamp.
5. Skölj dem med rent vatten och torka de tvättade elementen ordentligt.
6. Häng upp droppskålarna i de för detta ändamål avsedda monteringssslitsarna (14), samtidigt som du för in avloppsslangarna (13) i droppskålarna.



Fig. 43

Rengöring av kondensatorn

1. Ta bort sidostyckena från höljet.
2. Rengör kondensorn varje vecka med en mjuk borste.

OBS!

En smutsig kondensator kan skada kompressorn.

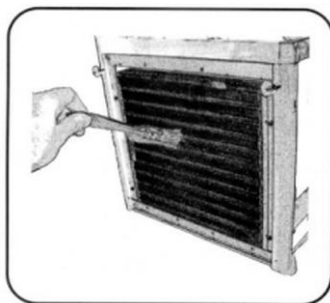

Fig. 44

7 Felsökning

Tabellen nedan innehåller beskrivningar av möjliga orsaker till och åtgärdande av drifffel som förekommer under apparatens drift. Om ett drifffel inte kan åtgärdas kontakta service.

Vänligen ange artikelnummer, modellnamn och serienummer. Dessa data finns på typskylten på apparaten.

Fel	Möjlig orsak	Åtgärd
Ingen funktion	Felaktig ansluten stickkontakt.	Dra ut stickkontakten och sätt den in i eluttaget ordentligt igen
	Skadad säkring för eldrift	Kontrollera säkringen och kontrollera apparaten efter att den har anslutits till ett annat eluttag
	Ingen ström	Kontrollera strömförsörjning
	Huvudströmbrytaren är inte påslagen	Slå på apparaten med huvudströmbrytaren
Produkten fryser inte	Skadad nätkontakt	Kontakta service
	Kondensatorn är blockerad av damm	Rengör kondensatorn noga
	Direkt solljus eller värmekällor i närheten	Flytta apparaten bort från värmekällor
Snigeln rör sig inte eller gör ljud	Fel luftcirkulation runt apparaten	Se till att avståndet till väggar och andra föremål är tillräckligt
	Felaktig sockerhalt	Respektera minsta sockerhalt på 13 %

8 Återvinning

Elektriska apparater



Elektriska apparater har denna symbol. Elektriska apparater skall bortskaffas och återvinnas på ett rätt och miljövänligt sätt. Elektriska apparater får inte slängas som hushållsavfall. Koppla bort apparaten från elnätet och avlägsna anslutningskabeln från apparaten.

Elektriska apparater skall lämnas till bestämda insamlingsställen.

Kylmedium

Det fyllnadsmedel som har använts i apparaten är antändligt. Det ska bortskaffas enligt nationella föreskrifter.