

FR

**Notice d'emploi et
d'entretien**

109251

CE

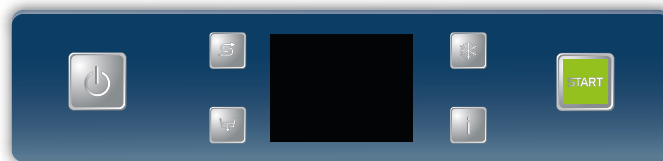



Nous vous remercions d'avoir acheté l'un de nos appareils.

Les instructions pour l'installation et l'entretien de même que celles pour l'emploi, que vous pourrez lire ci-après, ont été préparées afin que votre appareil dure longtemps et fonctionne parfaitement.

Suivre attentivement ces instructions.

Nous avons créé et construit cet appareil selon les dernières innovations technologiques.

Votre rôle sera d'en prendre soin.

Votre satisfaction sera notre meilleure récompense.



LIRE ATTENTIVEMENT LES INSTRUCTIONS AVANT D'INSTALLER LA MACHINE.



ATTENTION: LA NON-OBSERVANCE, MEME PARTIELLE, DES NORMES CITEES DANS CETTE NOTICE ANNULE LA GARANTIE DU PRODUIT ET DECHARGE LE PRODUCTEUR DE TOUTE RESPONSABILITE.

SOMMAIRE	Page
AVERTISSEMENTS	61
1. DESCRIPTION DE LA MACHINE	63
1.1 Description de la machine	63
1.2 Caractéristiques de la machine	64
1.3 Données techniques	64
2. PANNEAU DE COMMANDE ET SYMBOLES CORRESPONDANTS	65
2.1 Touches	65
2.2 Écran	65
3. FONCTIONNEMENT	66
3.1 Mise en service	66
3.1.1 Démarrage	66
3.1.2 Démarrage du cycle de lavage	66
3.1.3 Arrêt	67
3.2 Chargement assiettes et couverts	68
3.3 Emploi du détergent	68
3.4 Emploi du produit de rinçage	69
3.5 Dispositif de la pompe de vidange	70
3.6 Dispositif de régénération (optionnel)	70
AVERTISSEMENTS	72
4. ÉCOLOGIE	73
4.1 Recommandations pour l'utilisation optimale de l'énergie électrique, de l'eau et des additifs	73
5. RESPECT DES NORMES D'HYGIÈNE ET H.A.C.C.P.	73
6. ENTRETIEN	74
6.1 Entretien ordinaire	74
6.2 Entretien particulier - technicien qualifié	74
7. INSTALLATION DE LA MACHINE	75
7.1 Déplacement	75
7.1.1 Déplacement de la machine	75
7.1.2 Stockage	75
7.2 Préparation à l'installation	75
7.2.1 Caractéristique environnementale d'installation	75
7.2.2 Connexion électrique - Caractéristiques	75
7.2.3 Raccordement hydraulique - Caractéristiques	76
7.2.4 Caractéristiques de l'eau d'alimentation	76
7.2.5 Aspiration vapeurs	76

7.3 Installation	77
7.3.1 Positionnement de la machine	77
7.3.2 Connexion électrique	77
7.3.3 Raccordement hydraulique	77
7.3.4 Mise en service	77
8. SIGNALISATIONS ET ALARMES	78
8.1 Signalisations	78
8.2 Alarmes	78
9. ENVIRONNEMENT	83
9.1 Emballage	83
9.2 Mise au rebut	83
10. PROBLÈMES, CAUSES ET REMÈDES DE LA MACHINE	83
11. DECLARATION UE	85



AVERTISSEMENTS

Il est très important que le présent mode d'emploi soit conservé avec la machine afin de pouvoir être consulté en cas de besoin. En cas de vente ou du transfert de cette dernière à un autre utilisateur, vérifiez que le mode d'emploi suit toujours la machine, afin que le nouveau propriétaire puisse s'informer sur son fonctionnement et les avertissements au quel il se réfère. Ces avertissements doivent être lus avec attention avant l'installation et l'utilisation de l'appareil.

- **L'adaptation aux installations électriques et hydrauliques pour l'installation du lava-vaisselle doit être effectuée uniquement par des opérateurs habilités.**
- Toute opération de réparation et/ou de maintenance est interdite à l'utilisateur. S'adresser en tout cas au personnel qualifié et/ou agréé.
- Après avoir coupé la tension seul le personnel qualifié peut avoir accès au tableau des commandes.
- L'assistance à cette machine doit être effectuée par le personnel agréé.
N.B.: N'utiliser que des pièces de rechange originales. Dans le cas contraire, la garantie du produit et la responsabilité du constructeur n'auront plus effet.
- **Ne pas utiliser de tuyaux de chargement vieux, mais exclusivement ceux en dotation avec la machine.**
- Pour les opérations de nettoyage suivre exclusivement ce qui est prévue dans le manuel du constructeur (chap. 6).
- Cette machine ne doit être mise en route que par des personnes adultes. Il s'agit d'une machine à usage professionnel. Elle doit être utilisée par du personnel habilité et installée et réparée par un assistant technique qualifié. Le constructeur décline toute responsabilité en cas d'utilisation, d'entretien ou de réparation impropre.
- Cet appareil peut être utilisé par des jeunes majeurs de 15 ans, après d'avoir reçu les instructions appropriées. La machine ne peut pas être utilisée par des personnes avec des réduites capacités physiques, sensorielles ou facultés mentales, ou par des personnes sans expérience ou sans les instructions nécessaires.
- Les enfants ne doivent pas jouer avec l'appareil.
- Le nettoyage et l'entretien doit être effectué par l'utilisateur et pas par des enfants sans supervision.
- **Après l'utilisation, à la fin de la journée et pour toute opération d'entretien il est impératif de débrancher la machine en suivant cette procédure:
Eteindre l'appareil dès le panneau de commande.
Vider la cuve.
Interrompre l'alimentation électrique par l'interrupteur magnétothermique omnipolaire (interrupteur général au mur).**

Fermer les robinets d'alimentation hydraulique.

Le non-respect des instructions ci-dessus est une grave négligence d'utilisation et peut causer des graves dommages aux choses et aux personnes, dont le fabricant ne sera pas responsable.



ATTENTION: LE NETTOYAGE DE L'INTERIEUR DE LA MACHINE DOIT ETRE EFFECTUE SEULEMENT APRES 10 MINUTES QUE LA MACHINE EST ARRETEE.



ATTENTION: IL EST INTERDIT D'INTRODUIRE LES MAINS ET/OU DE TOUCHER LES PARTIES DU FOND DE LA CUVE PENDANT ET/OU A LA FIN DU CYCLE DE LAVAGE.

Note: Le constructeur décline toute responsabilité en cas d'accident aux personnes ou endommagement d'objets, si ceux-ci sont provoqués à cause du non-respect des normes ci-dessus mentionnées.

1. DESCRIPTION DE LA MACHINE

1.1 Description de la machine

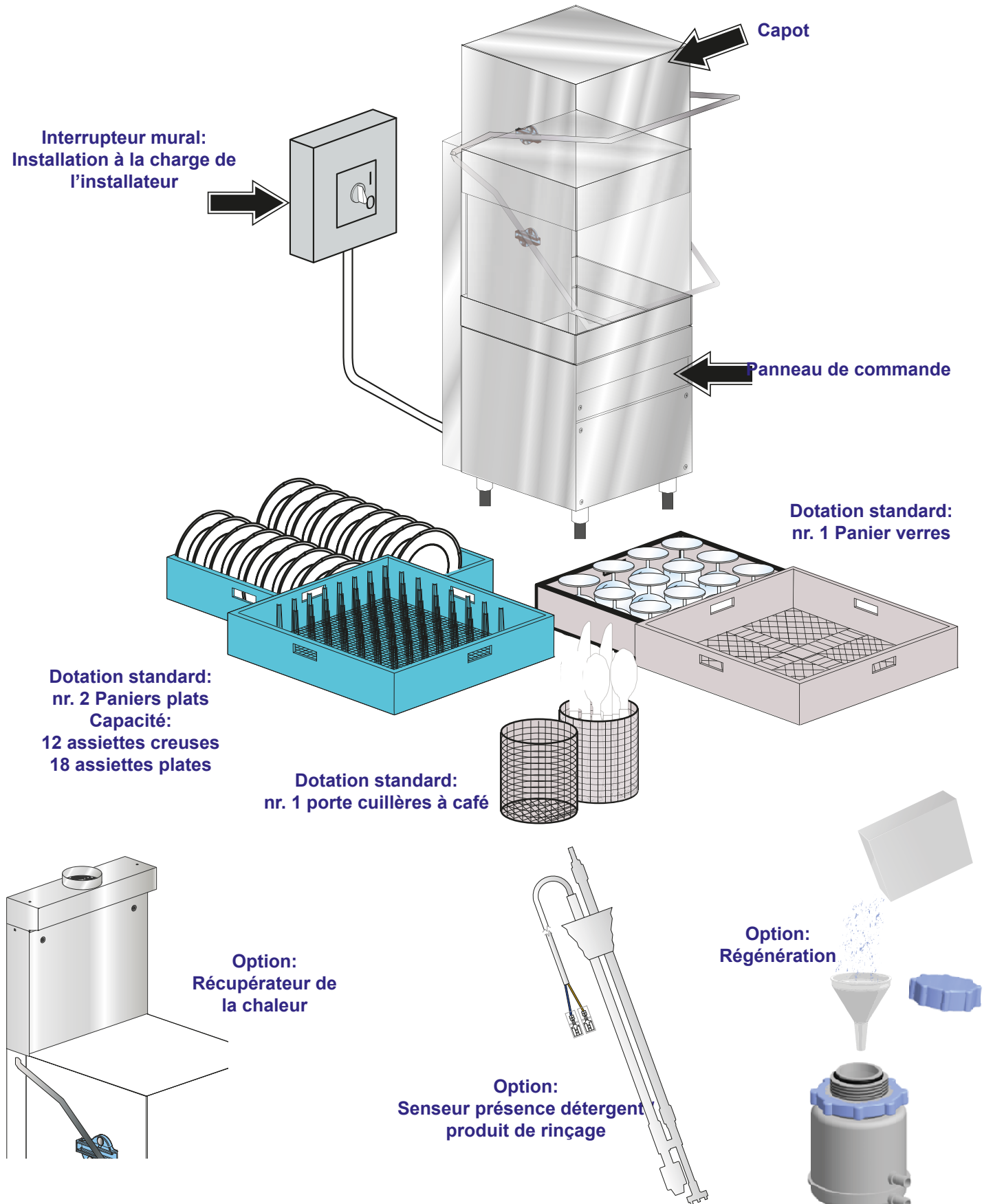

Pour fonctionner, la machine à capot a besoin de trois branchements:

- Electrique;
- Alimentation hydrique;
- Vidange.

Cette machine à cycle comprend un lavage à 60°C avec détergent et un rinçage à 82°C avec introduction du liquide de rinçage. Elle est munie de paniers de 500x500 mm et peut être implémentée dans des installations de lavage avec tables, dalots et vidange spéciaux.

La machine a la caractéristique de commencer un nouveau cycle de lavage lorsqu'on ferme le capot.

L'option récupérateur thermique réduit l'émission de vapeur dans la pièce, en récupérant de l'énergie qu'autrement serait dispersée par le toit par l'effet de la condensation et en réduisant la vapeur au moment de l'ouverture du capot.

1.2 Caractéristiques de la machine

La machine a une valeur de pression acoustique de $L_{pa} = 66,4\text{dB(A)} \pm 0,7\text{dB(A)}$ **

**test effectué d'après les indications de la norme EN 60335-2-58/A11

1.3 Données techniques

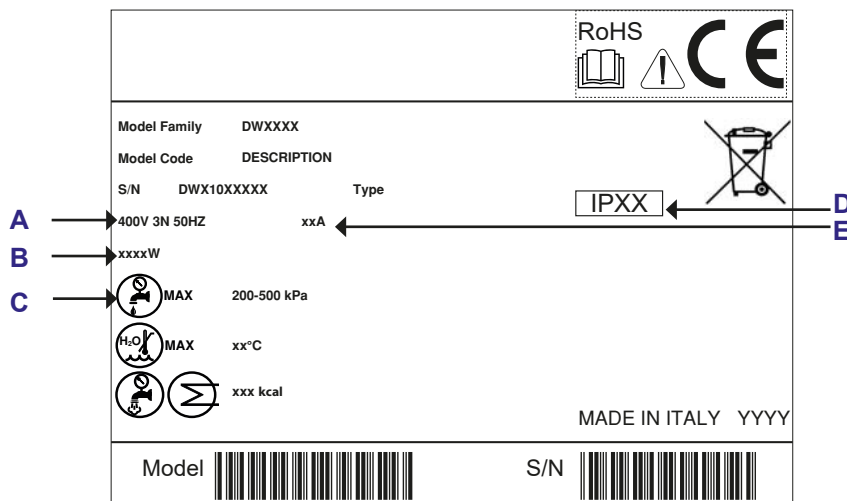

A Alimentation électrique
B Puissance installée
C Pression dynamique
D Degré de protection des gaines
E Index de protection électrique

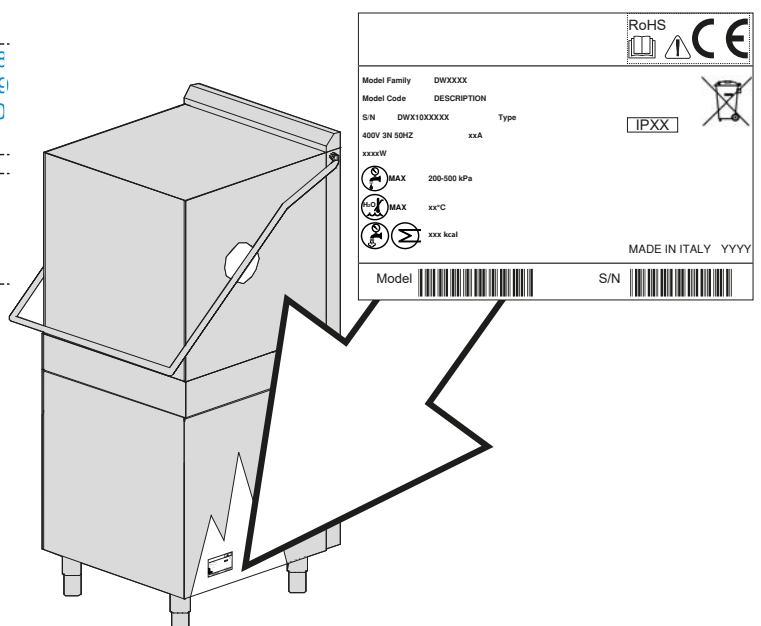
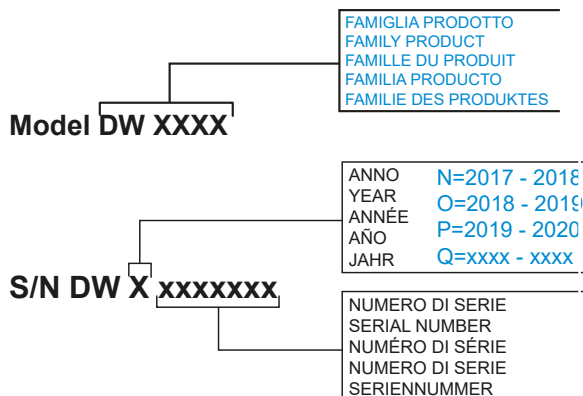

2. PANNEAU DE COMMANDE ET SYMBOLES CORRESPONDANTS

2.1 Touches

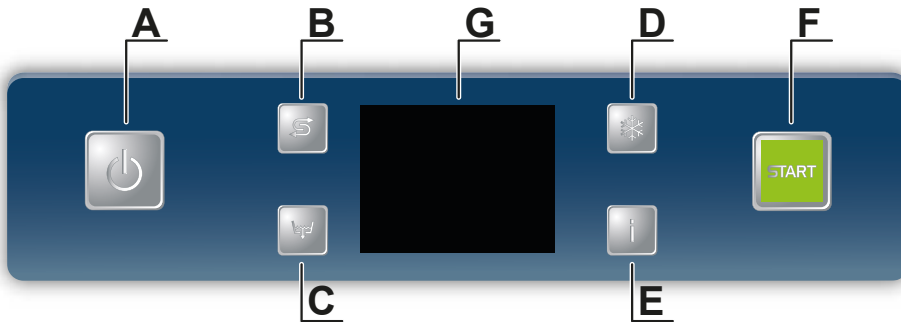

- A) Touche allumage/STAND BY
- B) Touche de régénération (option)
- C) Touche vidange
- D) Touche rinçage supplémentaire à eau froide (option)
- E) Touche pas disponible
- F) Touche START déclanchement /sélection cycle
- G) Ecran

2.2 Écran

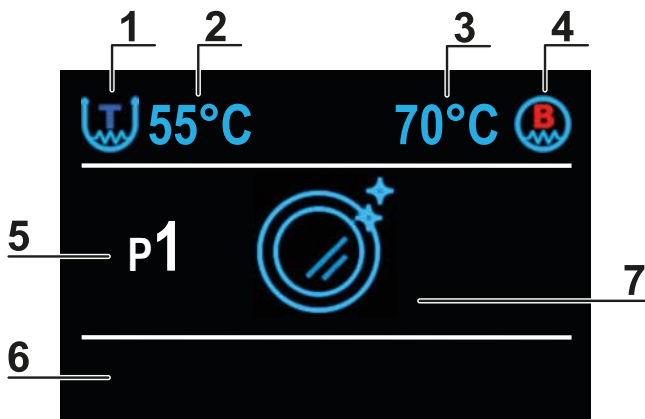

Les indications apparaissant sur l'écran quand la machine est prête sont listées ci-dessous:

- 1) Icône de statut de la cuve. Si la lettre **T** est de couleur rouge, la résistance électrique est en fonctionnement.
- 2) Température cuve
- 3) Température surchauffeur
- 4) Icône de statut du surchauffeur. Si la lettre **B** est de couleur rouge, la résistance électrique est en fonctionnement.
- 5) Code cycle
- 6) Nom cycle
- 7) Icône

3. FONCTIONNEMENT

3.1 Mise en service

3.1.1 Démarrage

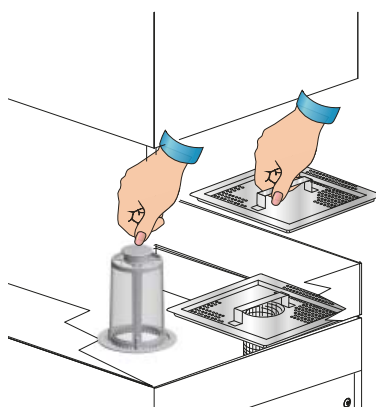

fig. 1

- Contrôler si le filtre d'aspiration de la pompe est bien placé dans son propre siège au fond de la cuve (voir fig. 1).

Le filtre doit être nettoyé tous les 20 cycles de lavage et/ou quand c'est nécessaire.

Il est interdit de faire fonctionner la machine sans filtre.

- Introduire les filtres de surface (voir fig. 1).
- Fermer le capot de la machine.
- Ouvrir le robinet de l'eau.
- Enclencher l'interrupteur général au mur.
- La machine se en met en **STAND-BY**. Sur l'écran **G**, les informations suivantes sont visibles: le symbole , la date et l'heure et un éventuel avertissement d'opérations à effectuer par l'utilisateur.

La touche **A** devient de couleur rouge. La touche **C** devient de couleur bleu. Si la machine est pourvue de l'option adoucisseur, la touche **B** devient bleu.

- Tenir presser la touche **A**. La touche **A** devient de couleur vert.
- La touche **Start F** devient vert pendant les 4 premières secondes et le dernier cycle effectué avant d'éteindre la machine apparaît sur l'écran **G**. Pendant ce laps de temps, il

est possible de présélectionner le cycle pour commencer à laver.

Continuer à appuyer sur la touche **Start F** pour faire défiler la liste des cycles jusqu'à ce que celui désiré apparaisse. Lâcher la touche. Cette fonction permet d'économiser du temps pendant la phase de démarrage si un cycle avec des températures de travail inférieures est sélectionné (par exemple: rinçage à 70°C au lieu de 82°C). La touche **Start F** devient de couleur rouge.

• Si la cuve n'a pas été vidangée après la dernière utilisation ou si la température de l'eau de la cuve est inférieure à 50°C, la machine fera une vidange de la cuve. Dans tous les cas, nous vous rappelons que si la machine n'est pas utilisée, la cuve doit être vidangée (voir les **AVERTISSEMENTS**).

Même si la cuve est vide, la pompe de vidange fonctionne pendant quelques secondes pour éliminer d'éventuels résidus d'eau.

• La machine fonctionne, par étapes, au remplissage de la cuve et, successivement, au chauffage de l'eau. Sur l'écran **G** les inscriptions **REPLISSAGE EN EAU** et **CHAUFFAGE** s'alternent.

En appuyant sur le bouton **Info E**, il est possible de visualiser les températures de la cuve et du surchauffeur.

La machine est prête à fonctionner quand la cuve et le surchauffeur sont remplis et à la température prédéfinie par les paramètres.

3.1.2 Démarrage du cycle de lavage

• Introduire le panier avec la vaisselle à laver (voir paragraphe **3.2**). Les assiettes doivent être placées correctement dans le panier.

• Si le cycle désiré n'a pas déjà été sélectionné, il est possible de le faire en pressant sur le bouton **Start F**.

L'écran visualise en séquence les programmes disponibles.

Dès que le programme désiré s'affiche, relâcher la touche.

Programmes disponibles:

Code cycle	Nom cycle	Icône	Durée totale*	Notes
P0	PERSONNALISE		**	Cycle à vidange partielle avec temps et températures réglables
P1	CYCLE DE LAVAGE COURT		50"	Cycle à vidange partielle avec rinçage à 82°C
P2	CYCLE DE LAVAGE MOYEN		90"	
P3	CYCLE DE LAVAGE LONG		120"	
P4	CYCLE DE LAVAGE INTENSIF		180"	
P5	CYCLE DE LAVAGE XX INTENSIF		300"	

*La durée indiquée est valide seulement si la machine a atteint la température du surchauffeur prédéfinie.

Le cycle **P0 est personnalisable selon les besoins de l'utilisateur et il est réglable par un technicien durant l'installation de la machine.

• Baisser le capot mobile; le cycle de lavage démarrera automatiquement. Pour redémarrer un cycle de lavage suspendu, appuyer sur la touche **Start F**.

L'écran affiche un pourcentage qui indique l'état d'avancement du cycle. La phase du cycle (lavage, vidange ou rinçage) est visualisable dans la partie inférieure de l'écran. La touche **Start F** devient de couleur bleu.

Si le capot de la machine est ouvert, le bouton **Start F** est de couleur rouge et le cycle ne peut pas démarrer. En pressant sur le bouton **Start F**, l'écran indique **PORTE OUVERTE**.

• Appuyer sur le bouton **Start F** pendant environ 2 secondes si vous souhaitez interrompre le cycle.

Le pourcentage est réinitialisé si le cycle est arrêté.

• A la fin du cycle, le bouton **Start F** clignote en bleu et vert. L'écran affiche le pourcentage 100% et dans la partie inférieure de l'écran le message **FIN DE CYCLE**.

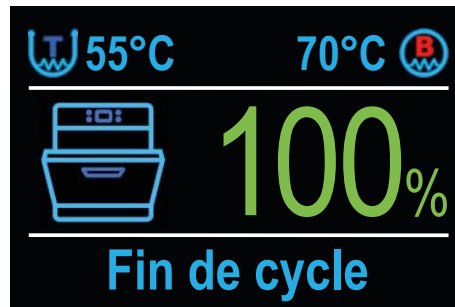
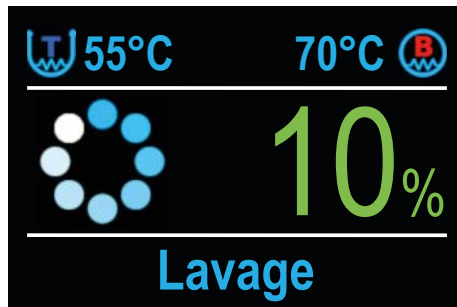

Si activée, une alarme sonore est émise.

Notes: Les objets ne sécheront pas si le capot de la machine reste fermé. Sortir le panier ou ouvrir le capot pour permettre la totale évaporation de la buée et permettre le séchage de la vaisselle.

Note: Il est conseillé de changer l'eau de la cuve, en effectuant un nouveau remplissage, au moins deux fois par jour ou quand c'est nécessaire.

La machine est programmée pour vidanger automatiquement tous les 100 cycles.

3.1.3 Arrêt

- Appuyer sur la touche **A** jusqu'à ce qu'elle devienne rouge.
- Vider la cuve en appuyant sur la touche **C** qui active la pompe de vidange (voir paragraphe 3.5).
- A la fin de la journée, nettoyer la machine (voir chap. 6 **Entretien**).
- Fermer l'alimentation de l'eau de la machine.
- Éteindre l'interrupteur général au mur.

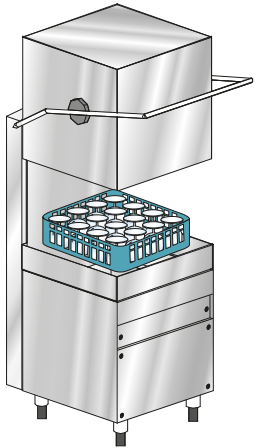

fig. 2

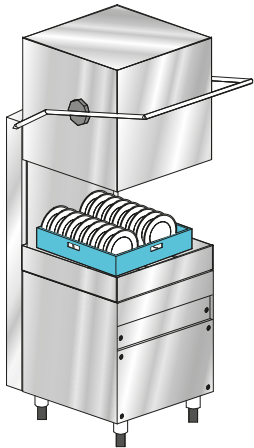

fig. 3

3.2 Chargement assiettes et couverts

Avant de mettre la vaisselle dans la machine, débarrasser tous résidus alimentaires.

Ce n'est pas nécessaire de rincer la vaisselle sous l'eau avant de charger dans la machine.

ATTENTION: NE PAS laver d'objets sales d'essence, de peinture, de cendre, sable, cire, lubrifiant et/ou contenant des pièces d'acier ou de fer. Ces substances peuvent endommager la machine. NE PAS laver des objets fragiles ou du matériel non résistant au processus du lavage.

Merci de prendre en considération, également, les suivants conseils:

- La vaisselle et les couverts ne doivent pas se couvrir l'une l'autre.
- Placer les assiettes de telle sorte que toutes les surfaces peuvent être atteint par l'eau, sinon la vaisselle ne pourra pas être lavée correctement.
- Contrôler que la vaisselle soit en position stable et qui les objets creux ne se renverse pas (tasses, verres, bols, etc.)
- Placer, dans le panier, tous objets creux, comme tasses, verres, casseroles ect. **avec la partie creuse vers le bas.**
- Placer les assiettes creuses dans une position inclinée, de sorte que l'eau puisse s'écouler.
- Assurez-vous que les assiettes ne sortent pas des paniers.
- Vérifiez que les bras de lavage/rinçage tournent librement, ils ne doivent pas être bloqués par des assiettes trop hautes ou trop importantes. Effectuer une rotation manuelle des bras pour contrôler.

Certains aliments comme les carottes, les tomates, le ketchup, les colorants naturels peuvent contenir des substances qu'en grandes quantités, peuvent altérer la couleur de la vaisselle et des pièces en plastique.

D'éventuelles modifications de couleur ne signifient pas que le plastique n'est pas thermoresistante.

Vaisselle à ne pas laver en lave-vaisselle.

Nous ne recommandons pas de laver dans le lave-vaisselle les suivants objets:

- Vaisselle et couverts en bois ou avec des pièces en bois. Le bois, en cas d'hautes températures, se déforme et perd ses propriétés. En outre, les colles utilisées ne sont pas adaptés pour le traitement dans le lave-vaisselle; une conséquence peut être le détachement de la poignée.
- Objets d'artisanat, vases de valeur ou verres décorés.

- Vaisselle en plastique qui ne sont pas thermoresistantes.
- Objets en cuivre, laiton, étain ou d'aluminium peut décolorer ou devenir opaques.
- Les décorations sur verre, après un certain nombre de lavages, peuvent perdre leur brillance.
- Verres ou articles en cristal délicates, s'ils sont lavées souvent peut devenir opaques.

Nous vous recommandons d'acheter seulement de la vaisselle et couverts qui sont déclarés lavables en lave-vaisselle.

Après plusieurs lavages, les verres peuvent devenir opaques.



Il est obligatoire de répéter le cycle de lavage à la fin du cycle si les vaisselles et les couverts ne sont pas propres ou s'il y a des résidus de lavage (verres, tasses, bols, etc. avec du liquide à l'intérieur).

3.3 Emploi du détergent

La machine est dotée d'un doseur du détergent. La machine aspire uniquement le produit.

Le détergent doit absolument être du type NON MOUSSEUX et approprié pour les machines à laver les verres et les machines industriels.

Nous vous recommandons d'employer un détergent liquide de bonne qualité.

Son dosage est conseillé par les fabricants en fonction de la dureté de l'eau.

ATTENTION



**NIVEAU
DETERGENT**



Un dosage correct du détergent est très important pour obtenir un lavage efficace. Le manque de détergent dans le réservoir est signalé par le message **NIVEAU DETERGENT** sur l'écran (seulement s'il y a l'option "Senseur présence détergent / produit de rinçage"). Une alarme sonore est émise toutes les minutes.

En appuyant sur la touche **Info E**, l'écran revient en phase machine prête. L'avertissement défile dans la partie inférieure de l'écran, s'alternant avec le nom du cycle.

L'avertissement reste jusqu'à ce que le réservoir de détergent n'est pas rempli à nouveau.

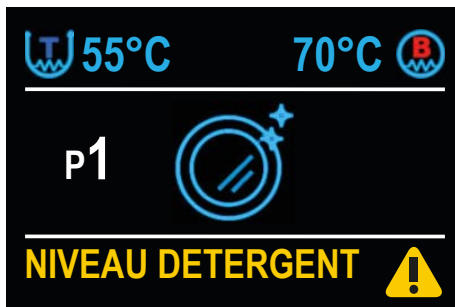

3.4 Emploi du produit de rinçage

La machine est dotée d'un doseur de produit de rinçage. La machine aspire uniquement le produit.

Le produit de rinçage doit être adapté aux machines lave-verres et machines industrielles. Nous conseillons de s'adresser aux revendeurs spécialisés dans le secteur.

Le manque de liquide de rinçage dans le réservoir est signalé par le message **NIVEAU PROD. RINCAGE** sur l'écran (seulement s'il y a l'option "Senseur présence détergent / produit de rinçage"). Une alarme sonore est émise toutes les minutes.

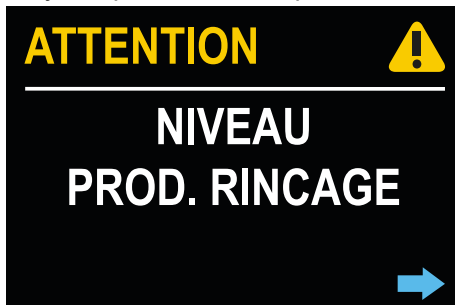

En appuyant sur la touche **Info E**, l'écran revient en phase machine prête. L'avertissement défile dans la partie inférieure de l'écran, s'alternant avec le nom du cycle.

L'avertissement reste jusqu'à ce que le réservoir de produit de rinçage n'est pas rempli à nouveau.

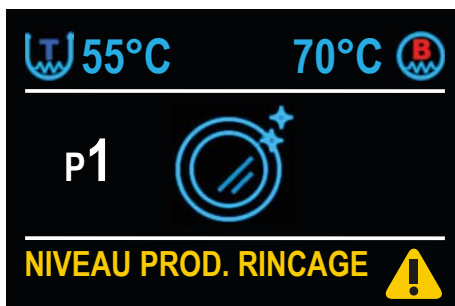

3.5 Dispositif de la pompe de vidange

La machine a une pompe de vidange standard. Elle ajuste le niveau de l'eau dans la cuve pendant les cycles de lavage. A la fin de la journée, elle vidange la cuve.

Afin d'effectuer la vidange, que cela soit quand la machine est allumée ou en **STAND-BY**, appuyer sur la touche **C** finit jusqu'à ce que le mot **VIDANGE CUVE** s'affiche sur l'écran.

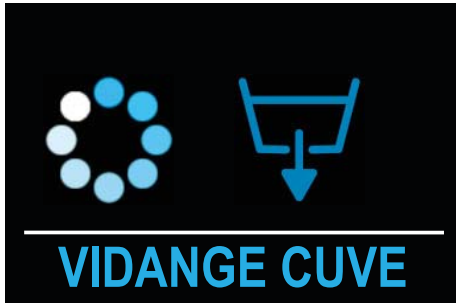

A capot fermé, la touche **Start F** est bleu et clignote.

Lorsque la vidange est terminée la machine se met automatiquement en **STAND-BY**.

3.6 Dispositif de régénération (optionnel)

Si la machine est munie de l'option adoucisseur, ceci est entièrement automatique.

Quand ceci est nécessaire, la machine effectue un mini cycle d'une durée de 120". Au cours de cette phase la lettre **R** s'affiche (en bas à droite).



Si nécessaire le cycle peut aussi démarrer au cours de la phase de chargement du bac. S'il intervient au cours du cycle de lavage, le cycle est allongé.

La carte est programmée pour rappeler périodiquement une régénération manuelle totale d'une durée d'environ 20 min. Quand sur l'écran apparaît **APPUYER SUR BOUTON CYCLE REGENERATION** (message défilant dans la partie inférieure de l'écran) il faut suivre la procédure suivante:

- Pour lancer le cycle de régénération totale, avec la machine en **STAND-BY** et à capot fermé, appuyer pendant environ 3 secondes sur la touche **B**. La touche **Start F** devient bleue et clignote.
- Pendant le cycle, l'écran montre les phases du cycle et le pourcentage en indique la progression.
- Le cycle ne peut être interrompu et au cours de cette phase le fonctionnement normal est interdit.
- Lorsque le cycle est terminé, la machine se met en **STAND-BY**.

Note: Afin d'effectuer une correcte régénération, il est nécessaire d'avoir du sel à l'intérieur du constenant prévu à cet effet dans la cuve. Dans le cas où il manquerait du sel, l'utilisateur verra le message **NIVEAU SEL** apparaître et à intervalles réguliers, une alarme sonore sera émise.



En appuyant sur la touche **Info E**, l'écran revient en phase machine prête. L'avertissement défile dans la partie inférieure de l'écran, s'alternant avec le nom du cycle.

Le signal restera jusqu'à ce que le contenant ne soit pas rempli.



Pour ajouter du sel, ouvrir le capot de la machine et dévisser le bouchon du contenant présent dans la cuve.

Remplir le contenant prévu à cette effet avec du gros sel spécial régénération (1-4 mm), en faisant tout particulièrement attention à ne pas en renverser sur le reste de la cuve. Une forte concentration de sel pourrait compromettre le correct fonctionnement de la machine et pourrait causer la corrosion de l'acier. Lorsque le remplissage est effectué, revisser le bouchon.

Avec une dureté de l'eau supérieure à 35°f, il est conseillé d'installer un adoucisseur externe.

AVERTISSEMENTS:

- Accompagner le capot lors de l'ouverture et de la fermeture.
- Ne pas poser de matériaux sur la machine.
- La machine a un degré de protection IP (voir étiquette données techniques sur la machine) contre les jets accidentels d'eau, elle n'est pas protégée contre les jets d'eau en pression; il est conseillé donc de ne pas utiliser systèmes de nettoyage en pression.
- Ne pas tromper les mains nues dans l'eau avec détergent. Si ceci arrivait, laver tout de suite les mains avec beaucoup d'eau et vérifier les instructions de sécurité du fabricant de détergents.
- Pour l'utilisation de cet appareil, respecter quelques règles importantes:
 - 1) ne jamais toucher l'appareil avec les mains ou les pieds mouillés;
 - 2) ne jamais utiliser l'appareil pieds nus;
 - 3) ne pas installer l'appareil dans des endroits exposés à des projections d'eau.
- **Après l'utilisation, à la fin de la journée et pour toute opération d'entretien, il est très conseillé de débrancher la machine du réseau électrique en agissant sur l'interrupteur de service puis sur l'interrupteur général au mur, qui doit être installé par l'installateur. Fermer le robinet d'alimentation d'eau.**
- Ne pas obstruer les grilles d'aspiration ou de dissipation.
- Ne pas utiliser l'eau pour étendre les incendies des composants électriques.

ATTENTION: LE NETTOYAGE DE L'INTERIEUR DE LA MACHINE DOIT ETRE EFFECTUE SEULEMENT APRES 10 MINUTES MIN. QUE LA MACHINE EST ARRETEE.

ATTENTION: IL EST INTERDIT D'INTRODUIRE LES MAINS ET/OU DE TOUCHER LES PARTIES DU FOND DE LA CUVE PENDANT ET/OU A LA FIN DU CYCLE DE LAVAGE.

4. ÉCOLOGIE



4.1 Recommandations pour l'utilisation optimale de l'énergie électrique, de l'eau et des additifs

Dosage du sel: La quantité de sel, fixée par le fabricant, est injectée dans les résines à chaque cycle de régénération. Il est important de respecter la cadence de régénération indiquée au paragraphe **3.6 Dispositif de régénération** pour éviter tous gaspillages ou des engorgements dus au tartre.

Utiliser, si possible, la machine à pleine charge: Vous éviterez ainsi le gaspillage de détergent, de produit de rinçage, d'eau et d'énergie électrique.

Détergents et produits de rinçage: Pour respecter la nature, utiliser des détergents et des produits de rinçage avec la plus haute biodégradabilité. Faire contrôler le dosage correct en fonction de la dureté de l'eau au moins une fois par an. Un excès de produit pollue les rivières et la mer, une dose insuffisante réduit la qualité du lavage et/ou l'hygiène de la vaisselle.

Température de la cuve et du surchauffeur: Les températures de la cuve et du surchauffeur ont été réglées en usine de manière à obtenir les meilleurs résultats de lavage avec la plupart des détergents disponibles dans le commerce. Celles-ci peuvent être réglées également par l'installateur en fonction du détergent utilisé.

Pré-nettoyage: Ôter tout résidu de la vaisselle en utilisant avec modération de l'eau à température ambiante pour faciliter le détachement des graisses animales. Il est conseillé de faire tremper la vaisselle dans de l'eau chaude pour ôter les résidus incrustés.

Remarques: Effectuer le lavage de la vaisselle dès que possible pour éviter que les dépôts ne se sèchent pas, ce qui pourrait compromettre l'efficacité du lavage.

Pour obtenir un lavage efficace, il est conseillé d'effectuer régulièrement un nettoyage et un entretien de la machine (voir chap. 6).

Le non-respect aussi bien des points mentionnés ci-dessus que de toutes les informations contenues dans ce manuel pourrait engendrer des gaspillages d'énergie, d'eau et de détergent, et par conséquent l'augmentation des coûts d'exploitation et/ou une réduction des performances.

5. RESPECT DES NORMES D'HYGIÈNE ET H.A.C.C.P.

- Pour la première mise en marche, la machine ne permet pas de commencer la phase de lavage si les températures préréglées ne sont pas atteintes. En phase de travail la machine n'effectue pas le rinçage tant que la température préréglée n'est pas atteinte dans le chauffe-eau.
- Ôter tout résidu de la vaisselle pour ne pas engorger les filtres, gicleurs et tuyauteries.
- Vider la cuve de lavage et nettoyer les filtres au moins 2 fois par jour.
- Contrôler que le dosage du détergent et du produit de rinçage soit correct (suivre les conseils du fournisseur du produit). Le matin, avant de commencer à utiliser la machine, contrôler que la quantité de produit dans les réservoirs est suffisante pour les besoins de la journée.
- Nettoyer toujours le plan d'appui de la vaisselle.
- Dégager le panier de la machine avec les mains ou des gants propres pour ne pas contaminer les couverts.
- Ne pas essuyer ou frotter la vaisselle avec des torchons, des brosses ou des chiffons non stérilisés.



6. ENTRETIEN

6.1 Entretien ordinaire

ATTENTION: La machine n'est pas protégée contre les jets d'eau. **NE PAS** utiliser des systèmes de nettoyage à pression.

En outre, nous vous conseillons de vous adresser à votre revendeur de produits de nettoyage afin d'avoir des informations détaillées sur les méthodes et les produits pour assainir périodiquement la machine.

Pour le nettoyage de la machine, il est absolument interdit d'employer de l'eau de Javel ou des détergents à base de chlore.

Le parfait fonctionnement de la machine dépend d'un nettoyage fait avec soin. Il est nécessaire de l'effectuer au moins une fois par jour, en procédant ainsi:

- Porter la machine en arrêt temporaire (**STAND-BY**) par le bouton d'allumage **A** (voir chap 2).
- Retirer le filtre de surface et le nettoyer sous l'eau courante. Vidanger l'eau dans la cuve (voir paragraphe 3.5).
- Retirer le filtre de la pompe et le nettoyer avec une brosse sous l'eau courante (voir fig. 4).
- Retirer les couronnes en agissant sur les vis de fixation, nettoyer soigneusement les gicleur de lavage et les rincer sous l'eau courante (voir fig. 4).



fig. 4

- Remonter tous les éléments et réinstaller les couronnes dans leur logement en les fixant avec leurs vis de fixation.
- Nettoyer avec soin la cuve à l'aide de produits spécifiques.
- En fin de journée, nous vous conseillons de laisser le capot de la machine ouvert.

Cycle automatique de nettoyage/rinçage machine: recommandé à chaque fin de journée.

Quand la machine est en **STAND-BY**, le message défilant **AUTO-NETTOYAGE: ENLEVER LES FILTRES ET APPUYER SUR LE BOUTON START** apparaît sur la partie inférieure de l'écran.

Enlever le filtre.

Fermer le capot.

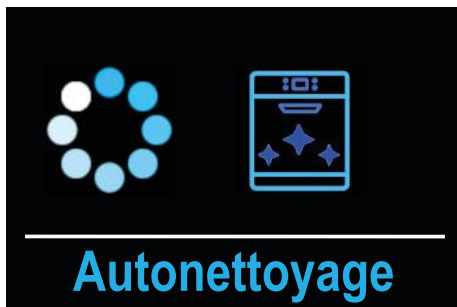

Appuyer sur la touche **Start F**; un cycle automatique d'auto-nettoyage de la chambre de lavage, d'une durée de 60 secondes, se met en marche et, si l'option est présente, du récupérateur thermique, à la fin duquel la machine reste en **STAND-BY**. L'écran affiche le message **AUTO-NETTOYAGE TERMINE**.

- Fermer le robinet de l'eau.
- Eteindre la machine par l'interrupteur général au mur.

Note: Cette opération permet également de vider complètement le surchauffeur, afin d'éliminer d'éventuelles bulles d'air formées à l'intérieur qui pourraient causer des dysfonctionnements.



6.2 Entretien particulier - technicien qualifié

Une ou deux fois par an, faire contrôler la machine par un technicien qualifié pour:

- 1 faire nettoyer le filtre de l'électrovanne;
- 2 ôter les incrustations des résistances;
- 3 contrôler l'état d'étanchéité des joints;
- 4 contrôler l'intégrité et/ou l'usure des composants;
- 5 contrôler le fonctionnement des doseurs;
- 6 faire resserrer les bornes des connexions électriques.

7. INSTALLATION DE LA MACHINE

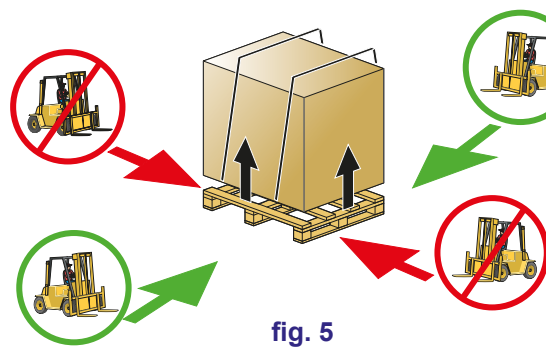

fig. 5

7.1 Déplacement

7.1.1 Déplacement de la machine

Le déplacement des machines doit se faire en utilisant les points de prise indiqués pour le soulèvement avec le chariot élévateur et rigoureusement comme indiqué dans l'image 5.

Fixer la machine de façon que pendant le transport elle ne subisse pas de mouvements accidentels.

N.B.: le fixage avec cordes n'est pas prévu.

Après avoir ôté l'emballage, contrôler que l'appareil n'a pas été endommagé pendant le transport. Dans le cas contraire, signaler au revendeur l'anomalie décelée. Si celle-ci peut diminuer la sécurité, l'appareil ne doit pas être installé.

Vérifier le serrage des bandes métalliques, des écrous et les terminaux qui pourraient se bouger pendant le transport, pour empêcher des fuites d'eau pendant le fonctionnement de la machine.

Pour la mise au rebut du matériel de l'emballage, consultez-le chapitre **9 ENVIRONNEMENT**.

7.1.2 Stockage

Température de stockage: min. +4°C - max +50°C - humidité <90%

Les parties stockées devraient être contrôlées périodiquement pour découvrir les éventuelles détériorations.

Ne pas poser de matériaux sur la machine emballée.

7.2 Préparation à l'installation

Voici les instructions pour la procédure d'installation.

L'installation doit être effectuée par un installateur qualifié.

7.2.1 Caractéristique environnementale d'installation

L'environnement d'installation doit être un local fermé avec une température interne garantie entre 5 et 35°C.

La machine est équipée des sondes pour la gestion des températures.

Pour assurer le correct fonctionnement, il faut que ces sondes ne fonctionnent pas avec une température interne inférieure à 5°C.

Il est donc essentiel que, avant de l'allumer, la machine atteigne la température de l'environnement d'installation.

7.2.2 Connexion électrique - Caractéristiques

La connexion électrique doit être conforme aux normes techniques en vigueur dans le Pays d'utilisation de l'appareil.

Vérifiez que la valeur de la tension de réseau mesurée corresponde à celle indiquée dans la plaquette signalétique de la machine et que l'installation supporte la puissance et le courant de la machine, coordonnées qui sont reportées sur la plaque signalétique de la machine.



Il faut installer un interrupteur omnipolaire magnétothermique calibré selon l'absorption et qui puisse assurer la totale déconnexion du réseau, en cas de surcharges III.

Cet interrupteur devra être incorporée dans le réseau et devra être dédié exclusivement à cette utilisation et doit être installé à proximité immédiate.

Toujours et impérativement éteindre la machine avec cet interrupteur: seulement cet interrupteur garantit l'isolation totale par rapport au secteur.

Vérifiez afin que les installations électriques soient équipées d'une mise à la terre efficace.



ATTENTION: vérifiez soigneusement afin que la "mise à terre" de la machine soit correctement dimensionnée et parfaitement fonctionnante et qu'il n'y aient pas trop d'appareils connectés à la même "mise à terre". Une connexion à "terre" insuffisante ou mal connectée peut provoquer la corrosion et/ou des "perçages" des tôles d'acier inoxydable, jusqu'à leur perforation.

7.2.3 Raccordement hydraulique - Caractéristiques

Caractéristiques de l'installation hydrique d'alimentation:

Tableau 1

Tableau caractéristiques eau	Min	Max
Press.statique	200Kpa	400Kpa
Press.dynamique*	150Kpa	350Kpa
Dureté eau**	2°f	8°f
Température alimentation eau froide***	5°C	50°C
Température alimentation eau chaude****	50°C	60°C
Débit	10lt/min	

*Si la pression du réseau est supérieure à 400 KPa, il est obligatoire d'appliquer un réducteur de pression (possible seulement pour les versions où cet option n'est pas installé de série).

****Si l'eau a une dureté moyenne supérieure à 8°f, il est obligatoire d'installer un adoucisseur.** Vous aurez ainsi une vaisselle plus propre et votre machine durera plus longtemps.

Sur demande, la machine peut être équipée d'un adoucisseur. Si la machine est équipé avec l'adoucisseur il faut prévoir régulièrement la régénération des résines (voir par. **3.6 Dispositif de régénération**).

Note.: Les endommagements des composants causés par le calcaire (dureté de l'eau supérieure à 8°F et sans adoucisseur) ne sont pas compris dans la garantie.

Une fois par an il est conseillé de vérifier la dureté de l'eau.

***Si équipée de système de récupération de chaleur, **la machine doit être catégoriquement branchée à l'eau froide (min 5°C - max 15°C).**

Les machines avec supplément de puissance sont fabriquées en cas d'alimentation en eau froide.

****La température de l'eau chaude d'alimentation du réseau hydrique ne doit pas dépasser 55°C.

Le tuyau d'évacuation doit toujours être relié à un siphon afin d'éviter le retour des odeurs des égouts.

L'hauteur MAXIMUM de vidange permise est de cm. 50.

7.2.4 Caractéristiques de l'eau d'alimentation

L'eau d'alimentation machine doit être potable, selon les paramètres de la directive 98/83 / CE.

L'eau en entrée doit, en outre, respecter les paramètres indiqués dans le tableau 2.

Tableau 2

Tableau paramètres eau	Min	Max
Chlore ¹		2mg/l
pH	6,5 ¹	8,5 ³
Dureté totale		8°f ²⁻³
Fer ³		0,2 mg/l
Manganèse ⁴		0,05 mg/l
Conductivité ⁵	200µS/cm	

¹ Les valeurs en dehors des limites provoquent des phénomènes de corrosion et peuvent compromettre la durée de vie de la machine.

² Pour l'eau d'une dureté supérieure **il est obligatoire** d'installer un adoucisseur et en vérifier régulièrement le bon fonctionnement.

³ Les valeurs en dehors des limites provoquent des incrustations et sédiments ayant comme conséquence une diminution des performances, de la fonctionnalité et une réduction de la durée de vie de la machine.

⁴ Valeur désirée: les valeurs en dehors de la limite comportent le brunissement de l'acier.

⁵ Pour machines équipées avec l'option Récupérateur Thermique.

Nous recommandons de faire l'analyse de l'eau au moins une fois par an.

7.2.5 Aspiration vapeurs

En conformité aux normes d'hygiène, pour un bon fonctionnement de la machine et à fin de garantir un environnement propre pour l'opérateur, nous conseillons d'effectuer 10 changements d'aire par heure dans la salle à laver.

Dans le cas d'un petit environnement, nous conseillons 15 changements d'aire par heure.

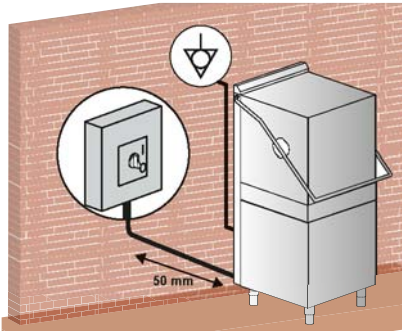

fig. 6

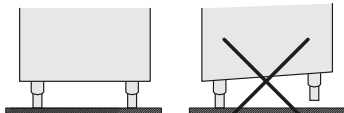

fig. 7

7.3 Installation

7.3.1 Positionnement de la machine

Enlever l'emballage de la machine.

Soulever la machine en utilisant les moyens présentés au par. **7.1.1 Déplacement du produit**.

Positionner la machine comme indiqué dans le schéma d'installation (lay-out) approuvé en siège d'offre.

Maintenir une distance d'environ 50mm des murs pour permettre la ventilation des moteurs (voir fig. 6). Installer des hottes aspirantes pour assurer une ventilation suffisant de l'endroit apte à éliminer l'excès de vapeur.

Vérifier le correct nivelage de la machine avec une nivelle à la bulle et éventuellement visser ou dévisser les pieds (voir fig. 7).

Veiller à ce que la machine ne repose pas sur le câble d'alimentation ou sur les tuyaux d'arrivée et d'écoulement. Pour mettre la machine à niveau, régler les pieds d'appui.

7.3.2 Connexion électrique

La connexion électrique doit être effectuée selon les normes en vigueur.

La machine a une borne marquée du symbole  qui est utilisé pour connecter les masses et structures métalliques entre les différents dispositifs pour prévenir les décharges électriques.

Le câble d'alimentation doit être neuf, flexible, et porter l'inscription "har" H07RN-F ou une inscription nationale en vigueur. La section du câble électrique est proportionnelle au courant de la machine.

Si la machine est dotée d'une pompe triphasée, vérifier la rotation du moteur (sens des flèches sur le carter). Ce problème ne se présente pas si l'appareil est doté d'une pompe monophasée (standard).

7.3.3 Raccordement hydraulique

Brancher le tuyau d'évacuation, fournit avec la machine, au raccord coudé placé en bas sur le côté (voir fig. 8).

Le tuyau d'évacuation doit toujours être relié à un siphon afin d'éviter le retour des odeurs des égouts.

L'hauteur MAXIMUM de vidange permise est de cm. 50 (voir fig. 8).

Dans les machines comportant l'option "dispositif de régénération" on conseille d'utiliser l'eau à une température non supérieure à 40°C pour ne pas altérer les caractéristiques des résines.

7.3.4 Mise en service

A la charge de l'installateur.

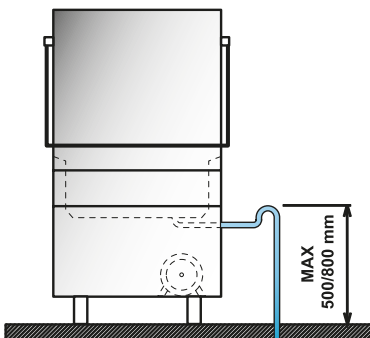

fig. 8



8. SIGNALISATIONS ET ALARMES

8.1 Signalisations

Les signalisations sont visualisables sur l'écran selon leur typologie. Elles ne sont pas bloquantes. Les signalisations restent visibles jusqu'à ce que l'opérateur effectue les actions nécessaires.

Signalisations avec la machine en stand-by:

Si l'écran affiche **APPUYER SUR BOUTON CYCLE REGENERATION** cela signifie qu'il est temps de faire une régénération totale (uniquement sur les machines dotées de l'option régénération).

Si l'écran affiche **AUTO-NETTOYAGE : ENLEVER LES FILTRES ET APPUYER SUR LE BOUTON START** la machine conseille un auto-nettoyage interne.

Si l'écran affiche **AUTO-NETTOYAGE TERMINE** la machine a conclu le cycle d'auto-nettoyage.

Signalisations avec la machine allumée:

Si l'écran affiche **NIVEAU DETERGENT** cela signifie que le détergent est terminé (uniquement en présence de l'option "Capteur de manque de produit").

Si l'écran affiche **NIVEAU PROD. RINCAGE** cela signifie le liquide de rinçage est fini (uniquement en présence de l'option "Capteur de manque de produit").

Si l'écran affiche **NIVEAU SEL** cela signifie que le sel dans le conteneur placé dans la cuve est terminé (uniquement sur les machines dotées de l'option régénération).

Si l'écran affiche **PORTE OUVERTE** cela signifie que l'on est en train de tenter une opération qui n'est pas possible avec le capot ouvert.

Si l'écran affiche **VIDER CUVE** cela signifie que l'on est en train de faire partir un processus qui n'est pas possible quand la cuve est pleine.

Si l'écran affiche **ANOMALIE SONDE EAU**, cela signifie que la sonde qui mesure la température de l'eau d'alimentation est cassée ou déconnectée (uniquement sur les machines équipées de l'option "Sonde eau d'alimentation").

Si l'écran affiche **ANOMALIE FLUXMETRE**, cela signifie que la jauge du flux d'eau n'est pas connectée ou est endommagée (uniquement sur les machines équipées de l'option "Fluxmètre").

8.2 Alarmes

Les alarmes sont visualisées sur l'écran selon le type.

Appuyer la touche **E** pour avoir plus d'informations.

TYPLOGIE ALARME	CAUSES
B1	ERREUR CHARG.SURCHAUF
B2	SONDE SURCHAUFFEUR
B3	ERR. CHAUFF. SURCHAUF.
B4	ERREUR RINCAGE
B5	ECHAUFFEMENT SURCHAUF.
B8	PRESSOSTAT SURCHAUF.
B9	THERMOST. SECU. SURCHAUF
E1	ERREUR REMPLISSAGE CUVE
E2	SONDE CUVE
E3	ERR. CHAUFFAGE CUVE
E5	ECHAUFFEMENT CUVE
E6	ERREUR VIDANGE CUVE
E7	THERMIQUE POMPE DE LAVAGE
E8	THERMOST. SECU. CUVE
Z4	ANOMALIE PRESSOS. CUVE
Z5	NIVEAU MAX CUVE
Z6	NIVEAU MIN CUVE
Z9	REGENERATION ECHOUÉE
Z10	ALARME SL8 - NIVEAU MAX. BREAK TANK

Tableau 3

ALARME-B1**ERREUR
CHARG.
SURCHAUF****B1 ERREUR CHARG.SURCHAUF:**

Cause: Le chauffe-eau de la machine n'a pas été rempli dans le délai maximal préétabli.

Vérifications: Ouvrir robinet d'alimentation eau du réseau et contrôler la quantité de l'eau à l'arrivée. Contacter l'assistance technique.

ALARME-B2**SONDE SUR-
CHAUFFEUR****B2. SONDE SURCHAUFFEUR:**

Cause: La carte ne relève pas la sonde du chauffe-eau.

Vérifications: Contacter l'assistance technique.

ALARME-B3**ERR. CHAUFF.
SURCHAUF.****B3. ERR. CHAUFF. SURCHAUF.:**

Cause: La température dans le chauffe-eau, réglée au début, n'a pas été atteinte dans le délai maximal préétabli.

Vérifications: Contacter l'assistance technique.

ALARME-B4**ERREUR RINCAGE****B4. ERREUR RINCAGE :**

Cause: L'eau du chauffe-eau n'a pas été utilisée durant le rinçage.

Vérifications: Contacter l'assistance technique.

ALARME-B5**ECHAUFFEMENT
SURCHAUF.****B5. ECHAUFFEMENT SURCHAUF.:**

Cause: La température dans le chauffe-eau a dépassé 105°C.

Vérifications: Contacter l'assistance technique.

ALARME-B8**PRESSOSTAT
SURCHAUF.****B8. PRESSOSTAT SURCHAUF.:**

Cause: Le pressostat du chauffe-eau n'est pas branché ou il est endommagé.

Vérifications: Contacter l'assistance technique.

ALARME-B9**THERMOST.
SECU. SURCHAUF****B9. THERMOST. SECU. SURCHAUF:**

Cause: Le thermostat de sécurité du surchauffeur est intervenue.

Vérifications: Contacter l'assistance technique.

ALARME-E1**ERREUR
REPLISSAGE
CUVE****E1. ERREUR REPLISSAGE CUVE:**

Cause: La cuve de la machine n'a pas été rempli dans le temps maximal préétabli.

Vérifications: Ouvrir robinet d'alimentation eau du réseau. Contacter l'assistance technique.

ALARME-E2**SONDE CUVE****E2. SONDE CUVE:**

Cause: La carte ne relève pas la sonde du chauffe-eau.

Vérifications: Contacter l'assistance technique.

ALARME-E3**ERR. CHAUFFAGE
CUVE****E3. ERR. CHAUFFAGE CUVE:**

Cause: La température dans la cuve, réglée au début, n'a pas été atteinte dans le délai maximal préétabli.

Vérifications: Contacter l'assistance technique.

ALARME-E5**ECHAUFFEMENT
CUVE****E5. ECHAUFFEMENT CUVE:**

Cause: La température dans la cuve a dépassé 90°C.

Vérifications: Contacter l'assistance technique.

ALARME-E6**ERREUR
VIDANGE CUVE****E6. ERREUR VIDANGE CUVE:**

Cause: La décharge de la cuve de la machine n'a pas réussi dans le délai maximal préétabli.

Vérifications: Contacter l'assistance technique.

ALARME-E7**THERMIQUE POMPE
DE LAVAGE****E7. THERMIQUE POMPE DE LAVAGE**

Cause: Le moteur de la pompe, ou des pompes, est bloqué.
Vérifications: Contacter l'assistance technique.

ALARME-E8**THERMOST. SECU.
CUVE****E8. THERMOST. SECU. CUVE:**

Cause: Le thermostat de sécurité de la cuve est intervenue.
Vérifications: Contacter l'assistance technique.

ALARME-Z4**ANOMALIE
PRESSOS. CUVE****Z4. ANOMALIE PRESSOS. CUVE :**

Cause: Le pressostat de la cuve n'est pas branché ou il est endommagé.
Vérifications: Contacter l'assistance technique.

ALARME-Z5**NIVEAU MAX CUVE****Z5. NIVEAU MAX CUVE:**

Le pressostat de la cuve relève un niveau excessif de l'eau dans la cuve.
Vérifications: Svuotare e riempire la vasca. Contattare l'assistenza tecnica.

ALARME-Z6**NIVEAU MIN CUVE****Z6. NIVEAU MIN CUVE:**

Cause: Le pressostat de la cuve relève un niveau insuffisant de l'eau dans la cuve.
Vérifications: Contacter l'assistance technique.

ALARME-Z9**REGENERATION
ECHOUEE****Z9 REGENERATION ECHOUEE (uniquement sur la machine dotée de l'option REGENERATION):**

Cause: Le capteur du manque de sel ne fonctionne pas correctement.
Vérifications: Contacter l'assistance technique.

ALARME-Z10**ALARME SL8**

Z10 ALARME SL8 - NIVEAU MAX. BREAK TANK (uniquement sur la machine sans l'option REGENERATION)

Cause: Le pressostat de sécurité du Break tank signale que le réservoir est plein.
Vérifications: Contacter l'assistance technique.

9. ENVIRONNEMENT

9.1 Emballage



L'emballage est formé des pièces suivantes:

- une palette en bois ;
- un sac en nylon (LDPE) ;
- un carton feuilleté ;
- du polystyrène expansé (PS) ;
- réglette en polypropylène (PP).

Il est conseillé d'éliminer les matériaux susmentionnés conformément aux lois en vigueur.

9.2 Mise au rebut



L'utilisation du symbole WEEE indique que ce produit ne peut pas être traité comme déchet domestique. Assurez-vous de vous débarrasser de ce produit selon les lois en vigueur. Vous aiderez ainsi à protéger l'environnement. Pour plus d'informations détaillées sur le recyclage de ce produit, veuillez contacter les autorités locales, le fournisseur de service de mise au rebut de déchets domestiques ou le magasin où vous avez acheté le produit.

■ Pour la mise au rebut du produit ou de sa partie, se conformer à tout ce qu'a été prescrit par les directives 2011/65/UE, 2012/19/UE et modifications suivantes et/ou par les décrets législatifs d'application. Ce produit, ou partie de celui-ci, ne peuvent pas être traités comme un déchet ménager, mais comme déchet industriel (cf. le symbole de la poubelle sur roues barré appliqué sur le produit).

Ce produit doit être traité conformément à la législation locale en vigueur en matière de mise au rebut d'équipements électriques et électroniques (RAEE).

Le fabricant garantit l'absence de substances dangereuses dans les AEE utilisés conformément à la directive 2011/65/UE. En cas de non-exécution de ces règles, l'utilisateur s'exposera aux sanctions prévues par chaque pays membre communautaire. Avant de mettre la machine au rebut, la débrancher du réseau électrique et hydraulique. Couper le câble électrique afin d'empêcher une éventuelle autre utilisation.

Toutes les pièces métalliques sont recyclables, car elles sont réalisées en acier inoxydable.

Les pièces en plastique sont marquées du symbole du plastique.

10. PROBLÈMES, CAUSES ET REMÈDES DE LA MACHINE



Type de problème	Causes possibles	Remède
La machine ne s'allume pas.	Interrupteur général déclenché.	Enclencher l'interrupteur.
La machine ne prélève pas l'eau.	Robinet d'eau fermé	Ouvrir le robinet de l'eau.
	Gicleur du bras de rinçage ou filtre de l'électrovalve obstrué et/ou plein de calcaire.	Nettoyer les gicleurs du bras de rinçage, les canalisations et le filtre de l'électrovalve. Si la machine est dépurée, vérifier la présence de sel ou exécuter plus fréquemment le nettoyage
	Pressostat défectueux.	Faire remplacer le pressostat par le Service Après-vente.

Type de problème	Causes possibles	Remède
Clignotement voyant cycle - touche START A (rouge)	Voir chap. 8 - Alarmes.	---
Le lavage n'est pas satisfaisant.	Les gicleurs de lavage sont obstrués ou le bras ne tourne pas	Démonter le bras et nettoyer les gicleurs de lavage
	Présence de mousse.	Utiliser du détergent non moussant ou réduire les doses de celui utilisé.
	Traces de gras ou d'amidon.	Concentration du détergent insuffisante.
	Filtre trop sale.	Enlever le filtre, le nettoyer avec une brosse sous un jet d'eau et le repositionner dans son logement.
	Contrôler la température de l'eau la cuve (elle doit être comprise entre 55 et 60°C).	Contrôler si la résistance fonctionne correctement.
	Durée du lavage insuffisante pour le type de saleté.	Si possible, sélectionner le cycle plus long, sinon refaire un lavage.
	Eau de lavage trop sale.	Vidanger l'eau de la cuve et nettoyer les filtres ; recharger la cuve et remonter correctement les filtres.
Les objets ne sont pas bien secs.	Dosage du produit de rinçage insuffisant.	Augmenter le dosage en agissant sur la vis du doseur (voir paragraphe «Doseur produit de rinçage»).
	Le panier n'est pas adapté aux objets.	Utiliser un panier adéquat qui permet de mettre les objets en position inclinée de manière à ce que l'eau puisse s'écouler.
	Les objets sont restés trop longtemps à l'intérieur de la cuve.	Dès que le cycle est terminé, sortir immédiatement le panier avec les objets de manière à ce qu'ils puissent sécher plus rapidement.
	La température de l'eau de rinçage est trop basse	Contrôler la température du surchauffeur.
	Surface des objets rugueuse et poreuse du fait de l'usure de la matière.	Remplacer les objets. Si la saleté est vieille et sèche, effectuer un trempage avant le cycle de lavage.
Rayures ou taches sur les objets.	Produit de rinçage trop concentré.	Réduire la concentration du produit de rinçage en agissant sur la vis micrométrique du doseur (voir paragraphe «Doseur produit de rinçage»).
	Eau trop calcaire.	Vérifier la qualité de l'eau. Nous vous rappelons que l'eau ne doit pas avoir une dureté supérieure à 2-8 °f.
	Pour les machines avec adoucisseur: peu de sel dans le réservoir ou bien les résines n'ont pas été correctement régénérées.	Remplir le réservoir de sel (gros sel : grains de 1-4 mm) et faire plus souvent la régénération des résines. En cas de présence de tartre même sur la carrosserie, faire contrôler le fonctionnement du dépurateur par un technicien qualifié.
	Présence de sel dans la cuve de la machine.	Nettoyer et bien rincer la machine ; lorsque vous mettez du sel dans le réservoir, éviter de le faire déborder.
Pendant le fonctionnement, la machine s'arrête subitement.	La machine est reliée à une installation surchargée.	Brancher la machine séparément (appeler le Service Après-vente).
	Une sécurité de la machine s'est enclenchée.	Vérifier les sécurités (appeler le Service Après-vente).
Pendant la phase de lavage, la machine s'arrête et prélève de l'eau.	L'eau du jour avant n'a pas été changée.	Vidanger la cuve et effectuer un nouveau remplissage.
	Température excessive de l'eau dans la cuve.	Contrôler la température et éventuellement la baisser. Appeler le Service Après-Vente
	Pressostat défectueux.	
La pompe de lavage ne travaille pas	La pompe est bloquée	Appeler le Service Après-Vente

**N.B. : Pour tout autre problème, s'adresser à l'Assistance Technique.
Le fabricant se réserve le droit de modifier sans préavis les caractéristiques techniques.**

11. DECLARATION UE

La machine achetée est conforme aux normes énoncées dans la déclaration UE fournie en l'original à la machine. En annexe une copie de cette déclaration, avec les données générales, correspondants à la machine achetée. Pour les données des absorptions se référer à la plaque signalétique des données techniques qui se trouve sur la machine.

DICHIARAZIONE DI CONFORMITA' UE
EU DECLARATION OF CONFORMITY
DÉCLARATION EU DE CONFORMITÉ
EU-KONFORMITÄTSEKTLÄRUNG
DECLARACIÓN EU DE CONFORMIDAD
DECLARAÇÃO EU DE CONFORMIDADE



Il sottoscritto (1), autorizzato dall'azienda (2), dichiara che la lavastoviglie elettrica per uso collettivo (3) è stata progettata e costruita in conformità alle norme armonizzate (4) secondo quanto prescritto dalle seguenti direttive e successivi emendamenti (5) e in applicazione a quanto previsto dalle direttive citate, è stata dotata di Marcatura CE e sono stati predisposti i fascicoli tecnici presso la nostra sede (2). Tale dichiarazione riguarda esclusivamente la macchina nello stato in cui è stata immessa sul mercato, escludendo i componenti aggiunti e/o le operazioni effettuate successivamente dall'utente finale. Declina ogni responsabilità per sinistri a persone, a cose o ad animali derivanti da manomissione della macchina da parte di terzi, ovvero da carenze di manutenzione, di riparazione o di installazione della stessa da parte di personale non qualificato. (*)

The undersigned (1), authorized by the company(2), hereby declares that the commercial electric dishwashing machine (3) is in compliance with the harmonised standards (4) according to the following directives and further amendments (5) and pursuant of the above mentioned directives, the CE Marking have been applied. Furthermore, adequate technical files have been prepared and are available at our offices (2). This declaration relates exclusively to the machinery in the state in which it was placed on the market, and excludes components which are added and/or operations carried out subsequently by the final user. Declines all responsibility for damages to people, properties and animals resulting from bad servicing of the machine by third parties as from inadequate maintenance or repairs or installation by unskilled technicians.

Le soussigné (1), désigné par la société (2), déclare que le lave-vaisselle électrique à usage collectif (3) est conforme aux normes harmonisées (4) selon les prescriptions et directives suivantes et les amendements successifs (5) et en application des directives citées, il porte le Marquage CE. Les dossiers techniques sont déposés dans notre siège (2). Cette déclaration concerne exclusivement la machine dans l'état dans lequel elle a été mise sur le marché et exclut les composants ajoutés et/ou les opérations effectuées par la suite par l'utilisateur final. Décline toute responsabilité pour tout sinistre à personnes, choses ou animaux résultant de l'endommagement de la machine par un tiers, c'est-à-dire dû à une maintenance, des réparations ou une installation inadéquates effectuées par du personnel non-qualifié.

Der Unterzeichnete (1) berechtigt von der Firma (2), erklärt, daß die elektrischen Spülmaschinen für den gewerblichen Gebrauch (3). In Übereinstimmung mit den harmonisierten Normen ist (4) gemäß folgender Richtlinien und deren nachfolgenden Änderungen (5) und daß in Übereinstimmung mit den erwähnten Richtlinien die CE-Kennzeichnung angebracht wurde und daß die relevanten technischen Unterlagen zusammengestellt wurden (2). Diese Erklärung bezieht sich nur auf die Maschine in dem Zustand, in dem sie in Verkehr gebracht wurde; vom Endnutzer nachträglich angebrachte Teile und/oder nachträglich vorgenommene Eingriffe bleiben unberücksichtigt. Jede Verantwortung für an Personen, Sachen und Tieren verursachten Schäden, die durch die Manipulation seitens Dritten, beziehungsweise auf mangelhafte Wartung und Reparaturarbeiten oder Installation von unqualifiziertem Personal zurückzuführen sind, werden abgelehnt.

Quien subscribe (1), elegido de la empresa (2), declara que el lavavajilla eléctrico de uso colectivo (3) es conforme a las normas armonizadas (4) como la prescripción de la siguientes directivas y sucesivas enmiendas (5) y, conforme con lo previsto en las citadas directivas, han recibido el Marcado CE. Existe asimismo los específico expediente técnico relativo disponible en nuestro domicilio (2). Esta declaración se refiere únicamente a las máquinas en el estado en que se comercialicen, con exclusión de los elementos añadidos y/o de las operaciones que realice posteriormente el usuario final. Declina toda responsabilidad por daños a personas, cosas o animales producidos del mal servicio de la máquina por terceras partes así como por reparaciones o mantenimiento inadecuados o de instalaciones por parte del personal no cualificado.

O abaixo-assinado (1), autorizado pela empresa (2), vem por este meio declarar que a máquina de lavar louça para uso comercial (3) esta de acordo com as normasharmonizadas (4) de acordo com o previsto pelas seguintes diretivas e posteriores alterações (5) a Marcação CE foi aplicada no seguimento das diretivas mencionadas. Os processos técnicos estão preparados e adequados e encontram-se disponíveis na nossa sede (2). Esta declaração diz respeito apenas à máquina tal como se encontra no momento da colocação no mercado, excluindo-se os componentes adicionados e/ou as operações efectuadas posteriormente pelo utilizador final. Declina toda e qualquer responsabilidade por danos causados a pessoas, bens e animais, resultantes do mau manuseamento da máquina por parte de terceiros assim como manutenção incorrecta ou reparações inadequadas ou instalação por pessoal não qualificado.

(*) **Lingua originale / Original language / Originalsprache / Langue originale / Idioma original / Idioma original**

2)	3)
4) EN 60335-1:2012; EN 60335-2-58:2005; EN 55011:2009; EN55014:2006; EN 61000 3-2:2006; EN 61000 3-3:2008; EN61000 3-11:2000; EN 61000 3-12:2005; EN 61000 4-2:2009; EN61000 4-4:2010; EN 61000 4-5:2006; EN 61000 4-6:2009; EN61000 4-11:2004	5) 2014/30/EU; 2006/42/EC; 2011/65/EU; 2012/19/EU
1) Preposto/Person in Charge	Firmato in originale e conservato presso la nostra sede (2). Original document signed and available at our office (2). Dieses Dokument ist im Original unterzeichnet und bei uns aufbewahrt (2). Signé en original et gardé à notre siège (2). Firmado en original y conservado en nuestro domicilio (2). Original assinado e armazenado na nossa sede (2).