

Easy Slim 200



190095

Bartscher GmbH
Franz-Kleine-Str. 28
D-33154 Salzkotten
Duitsland

tel. +49 5258 971-0
fax.: +49 5258 971-120
Infolinia service: +49 5258 971-197
www.bartscher.com



Versie: 1.0

Datum van opmaak: 2024-10-24

Originele gebruiksaanwijzing

| | | |
|-----|---|----|
| 1 | Veiligheid | 2 |
| 1.1 | Symboolverklaring | 2 |
| 1.2 | Veiligheidsaanwijzingen | 3 |
| 1.3 | Gebruik volgens bestemming | 6 |
| 1.4 | Oneigenlijk gebruik | 6 |
| 2 | Algemeen | 6 |
| 2.1 | Aansprakelijkheid en vrijwaring | 6 |
| 2.2 | Auteursrecht | 7 |
| 2.3 | Conformiteitsverklaring | 7 |
| 3 | Transport, verpakking en opslag | 8 |
| 3.1 | Transportinspectie | 8 |
| 3.2 | Verpakking | 8 |
| 3.3 | Opslag | 8 |
| 4 | Technische Gegevens | 9 |
| 4.1 | Technische Gegevens | 9 |
| 4.2 | Functies van het apparaat | 11 |
| 4.3 | Onderdelenoverzicht | 12 |
| 5 | Installatie en bediening | 14 |
| 5.1 | Installatie | 14 |
| 5.2 | Bediening | 15 |
| 5.3 | Instellingen | 25 |
| 6 | Reiniging en onderhoud | 40 |
| 6.1 | Aanwijzingen betreffende de veiligheid tijdens het reinigen | 40 |
| 6.2 | Reiniging | 41 |
| 7 | Mogelijke storingen | 44 |
| 8 | Verwijdering | 48 |



Lees de gebruiksaanwijzing voor ingebruikname en het op een goed bereikbare plaats bij het apparaat bewaren!

Deze handleiding bevat de beschrijving van de installatie, de bediening en het onderhoud van het apparaat en dient als belangrijke informatiebron en naslagwerk. De kennis en het in acht nemen van alle hier beschreven veiligheidsvoorschriften en instructies is een voorwaarde voor veilig en juist gebruik van het apparaat.

Lees deze gebruiksaanwijzing aandachtig door, voordat u handelingen verricht met het apparaat, met name voordat u het in gebruik neemt om letsel en schade aan eigendommen te vermijden. Onjuist gebruik kan beschadigingen veroorzaken.

In elke fase van het gebruik moet alle relevante informatie in de gebruiksaanwijzing beschikbaar zijn voor het relevante personeel. Hun beschikbaarheid is de verantwoordelijkheid van de bediener.

Naast de bedieningsinstructies moeten algemene, wettelijke en andere toepasselijke veiligheids- en milieuvoorschriften worden nageleefd.

1 Veiligheid

NL

Het apparaat is gemaakt volgens de laatste stand van de techniek. Het kan echter een bron van gevaar vormen als het apparaat niet in overeenstemming met zijn bestemming gebruikt wordt. Alle personen die het apparaat gebruiken, moeten zich houden aan de aanbevelingen en veiligheidsaanwijzingen in deze handleiding.

1.1 Symboolverklaring

Belangrijke veiligheids- en technische instructies zijn in deze gebruiksaanwijzing aangeduid door symbolen. Deze instructies moeten bij het gebruik van dit apparaat absoluut in acht worden genomen om letsel, ongelukken, of materiële schade te vermijden.



GEVAAR!

Het signaalwoord **GEVAAR** waarschuwt voor gevaren die leiden tot ernstige verwondingen of overlijden als ze niet worden vermeden.



WAARSCHUWING!

Het signaalwoord **WAARSCHUWING** waarschuwt voor gevaren die gematigd tot zwaar letsel of overlijden kunnen veroorzaken, als ze niet worden vermeden.



VOORZICHTIG!

Het signaalwoord **VOORZICHTIG** waarschuwt voor gevaren die licht of matig letsel kunnen veroorzaken, als ze niet worden vermeden.

ATTENTIE!

Het signaalwoord **ATTENTIE** geeft mogelijke materiële schade aan die kan optreden als u de veiligheidsinstructies niet volgt.

OPMERKING!

Het icoon **OPMERKING** informeert de gebruiker over aanvullende informatie en tips voor het gebruik van het apparaat.

NL

1.2 Veiligheidsaanwijzingen

Elektrische stroom

- Een te hoge netspanning of onjuiste installatie kan leiden tot elektrische schokken.
- Sluit het apparaat alleen aan als de specificaties op het typeplaatje overeenkomen met de netspanning.
- Om elektrische kortsluiting te voorkomen, moet het apparaat droog worden gehouden.
- Koppel het apparaat onmiddellijk los van het elektriciteitsnet als er tijdens het gebruik storingen optreden.
- Raak de stekker van het apparaat niet aan met natte handen.
- Raak het apparaat nooit aan nadat het in het water is gevallen. Onmiddellijk het apparaat van het elektriciteitsnet koppelen.
- Het herstellen en openen van de behuizing uitsluitend door specialisten en gespecialiseerde werkplaatsen laten uitvoeren.
- Draag het apparaat niet aan de verbindingskabel.

- Stel de verbindingkabel niet bloot aan warmte of scherpe randen.
- Knik, plet of knoop de verbindingkabel niet.
- Altijd de verbindingkabel volledig uitrollen.
- Plaats het apparaat of andere voorwerpen nooit op de verbindingkabel.
- Om het apparaat uit te schakelen van de elektrische voeding, altijd de stekker vastpakken.
- Controleer de voedingskabel regelmatig op beschadigingen. Het apparaat niet gebruiken wanneer de voedingskabel beschadigd is. Laat een beschadigde voedingskabel vervangen door de servicedienst of een gekwalificeerde elektricien om gevaar te voorkomen.

Brandbare materialen

- Stel het apparaat nooit bloot aan hoge temperaturen, zoals een fornuis, een kachel, open vuur, apparaten voor het behouden van warmte, enz.
- Het apparaat moet regelmatig worden schoongemaakt om het risico van brand te voorkomen.
- Het apparaat niet bedekken met bijv. aluminiumfolie of doeken.
- Gebruik het apparaat alleen met de hiervoor bestemde materialen en met de juiste temperatuurinstellingen. Materialen, voedselproducten en etensresten in het apparaat kunnen ontbranden.
- Het apparaat nooit gebruiken in de buurt van brandbare, licht ontvlambare materialen, bijv. benzine, spiritus, alcohol. Hoge temperaturen veroorzaken verdamping van deze materialen en als gevolg van contact met ontstekingsbronnen kan een explosie plaatsvinden.
- In geval van brand, vóór het blussen het apparaat ontkoppelen van de voeding. Blus het vuur nooit met water als het apparaat op het elektriciteitsnet is aangesloten. Na het blussen zorgen voor genoeg frisse lucht.

Gezondheidsrisico door bacteriën

- Het reservoir moet regelmatig worden gelegegd, gereinigd en gedesinfecteerd om ophoping van schadelijke, gevaarlijke bacteriën te voorkomen.

Verantwoordelijkheid van de bediener

De bediener is verantwoordelijk voor de naleving van de geldende wetten, voorschriften, verordeningen en bestaande nationale bepalingen inzake ongevallenpreventie, milieubescherming en de interne werk-, bedienings- en veiligheidsinstructies die van toepassing zijn op de installatielocatie.

Verantwoordelijkheden van de bediener:

- Gebruik het apparaat en de aangesloten componenten alleen in een onberispelijke technische toestand met goed functionerende beveiligings- en veiligheidscomponenten.
- Voorbereiding van risicobeoordelingen op werkplekken.
- Instructie en regelmatige training van personeel. Vooral het veiligheidshoofdstuk en de veiligheidsinstructies moeten worden gelezen en opgevolgd.
- Verstrekking van geschikte persoonlijke beschermingsmiddelen (PPE)
- Naleving van onderhouds- en schoonmaakschema's.
- Documentatie van training/instructie, vervanging van apparatuuronderdelen.

Exploitatie alleen onder toezicht

- Het apparaat mag alleen onder toezicht worden geëxploiteerd.
- Blijf altijd in de directe nabijheid van het apparaat.

NL

Bedienend personeel

- Het apparaat mag worden gebruikt door kinderen vanaf 8 jaar en door personen met fysieke, sensorische of verstandelijke beperkingen, met weinig ervaring en/of kennis, wanneer dit onder toezicht gebeurt of nadat zij zijn geïnstrueerd over het veilig gebruik van het apparaat en zij begrijpen welke gevaren het gebruik van het apparaat met zich meebrengt. Kinderen mogen niet spelen met het apparaat.
- Het onderhoud en reinigen mag niet door kinderen worden uitgevoerd.

Onjuist gebruik

- Onjuist gebruik of verboden gebruik kan het apparaat beschadigen.
- Het apparaat mag alleen worden gebruikt als het in technisch veilige staat verkeert, waardoor een veilige werking wordt gegarandeerd.
- Het apparaat mag alleen worden gebruikt als de verbindingen in een technisch goede staat zijn en een veilige werking is gegarandeerd.
- Het apparaat mag alleen worden gebruikt als het schoon is.

- Gebruik alleen originele reserveonderdelen. Probeer het apparaat nooit zelf te repareren.
- Breng geen modificaties of wijzigingen in het apparaat aan.

1.3 Gebruik volgens bestemming

Het apparaat is alleen bedoeld voor het gebruik zoals beschreven in de gebruiksaanwijzing met de meegeleverde en goedgekeurde onderdelen.

Elk ander gebruik wordt beschouwd als ongevoegd. De fabrikant is niet aansprakelijk voor schade die hieruit voortvloeit. In dergelijke gevallen ligt de verantwoordelijkheid uitsluitend bij de gebruiker/bediener.

De volgende toepassing is de toepassing zoals bedoeld:

- Bereiding van verschillende soorten koffiedranken zoals koffie, cappuccino, espresso etc.

Het apparaat is niet bestemd voor continu industrieel gebruik!

Het apparaat kan worden gebruikt in het huishouden en op vergelijkbare plaatsen zoals:

- in keukens voor werknemers in winkels, kantoren of soortgelijke werkgebieden;
- landbouwbedrijven;
- door klanten van hotels, motels en andere huisvestingsvoorzieningen;
- in pensions.

1.4 Oneigenlijk gebruik

Onjuist gebruik kan leiden tot schade aan personen en zaken veroorzaakt door gevaarlijke elektrische spanning, brand en hoge temperaturen. Met behulp van het apparaat kan alleen werk worden uitgevoerd dat in deze handleiding wordt beschreven.

2 Algemeen

2.1 Aansprakelijkheid en vrijwaring

Het apparaat is vervaardigd in overeenstemming met de huidige stand van de techniek en de erkende veiligheidsrichtlijnen. Desondanks kunnen er tijdens het gebruik risico's ontstaan voor de gezondheid en het leven van de gebruiker of omstanders of bestaat er gevaar voor schade aan de apparatuur of andere bedrijfsmiddelen.. Garantie- en aansprakelijkheidsclaims voor persoonlijk

Algemeen

Ietsel/eigendomsschade en storingen zijn uitgesloten als deze kunnen worden toegeschreven aan een of meer van de volgende oorzaken:

- Onbeoogd gebruik
- Niet-naleving/veronachtzaming van instructies en alle bijbehorende informatie
- Ongeoorloofde structurele of technische wijzigingen aan het apparaat
- Inschakelen van onvoldoende opgeleid en onvoldoende gekwalificeerd personeel
- Gebruik met defecte of verkeerd gemonteerde veiligheids- en beschermingsuitrusting
- Onvoldoende onderhoud of reiniging
- Onopgeloste defecten
- Gebruik van ongeautoriseerde media, schoonmaakproducten, enz.
- Gebruik van ongeautoriseerde reserveonderdelen
- Handelingsfouten of ander verkeerd gebruik
- Rampen veroorzaakt door vreemde voorwerpen of overmacht
- Vernietiging van typeplaatje en stickers die relevant zijn voor bediening en veiligheid

Dit koffiezetapparaat bevat onderdelen die aan slijtage onderhevig zijn. Als het apparaat goed wordt onderhouden, zijn de volgende slijtageonderdelen over het algemeen bestand tegen de volgende drankinname:

- Pomp, aftapkraan, molen, afdichtingen: 10.000 uitgiftes
- Zeteenheid: 10.000 uitgiftes

De defecten van deze verbruiksonderdelen na het bereiken van de referentiehoeveelheden betekenen geen defect van het koffiezetapparaat.

2.2 Auteursrecht

De gebruiksaanwijzing en de erin opgenomen teksten, tekeningen, foto's en andere afbeeldingen zijn auteursrechtelijk beschermd. Niets (ook gedeeltelijk) uit deze uitgave mag in ongeacht welke vorm worden verveelvoudigd, verwerkt en/of gepubliceerd zonder voorafgaande schriftelijke toestemming van de fabrikant. Overtreding van het bovenstaande verplicht tot schadevergoeding. Wij behouden ons het recht voor tot verdere vorderingen.

2.3 Conformiteitsverklaring

Het apparaat beantwoordt aan de actuele EU-normen en richtlijnen. Dit bevestigen we in de EG-verklaring van Conformiteit. Indien gewenst, sturen we u graag de betreffende Verklaring van Conformiteit toe.

3 Transport, verpakking en opslag

3.1 Transportinspectie

Als het apparaat afgeleverd is, onmiddellijk controleren of het compleet en zonder transportschade is. Als er duidelijk zichtbare transportschade is, het geleverde apparaat niet of alleen onder voorbehoud aannemen. De schade opschrijven op de transportdocumenten/ het leveringsdocument van de leverancier. Vervolgens reclameren. Verborgene gebreken onmiddellijk nadat ze zijn geconstateerd, reclameren, omdat eisen tot schadevergoeding alleen binnen de reclamatieperiode mogelijk zijn.

Neem contact op met onze klantenservice als er onderdelen of accessoires ontbreken.

3.2 Verpakking

Gooi de buitenste doos van uw apparaat niet weg. U kunt het nodig hebben tijdens een verhuizing, of als u het apparaat naar ons servicecentrum wilt sturen bij schade.

De verpakking en de afzonderlijke componenten zijn gemaakt van recyclebare materialen. In het bijzonder: kunststof folie en zakken, kartonnen verpakking.

Als u de verpakking wilt weggooien, dient u de geldende voorschriften in uw land in acht te nemen. Verpakkingsmateriaal dat hergebruikt kan worden, recyclen.

3.3 Opslag

Zorg ervoor dat de verpakkingen verzegeld zijn tot de installatie en houd ze in overeenstemming met de op de buitenkant aangebrachte plaatsingmarkering en opslagmarkering. Bewaar de pakketten alleen onder de volgende voorwaarden:

- in een afgesloten ruimte
- droog en stofvrij
- verwijderd houden van corrosief materiaal
- op een plaats beschermd tegen zonlicht
- beschermd tegen mechanische schokken.

Bij langere bewaring (> 3 maanden) regelmatig de algemene toestand van alle bestanddelen en van de verpakking controleren. Als het nodig is de verpakking vervangen voor een nieuwe.

4 Technische Gegevens

4.1 Technische Gegevens

| | |
|---|---|
| Naam: | Volautomatisch koffiezetapparaat Easy Slim 200 |
| Artikelnummer: | 190095 |
| Materiaal: | kunststof |
| Materiaal van de molen: | staal |
| Aantal brouwgroepen: | 1 |
| Minimale opwarmhoeveelheid in ml: | 15 |
| Ontworpen voor kopjes / dagelijks: | 15 |
| Inhoud watertank in l: | 1,3 |
| Aantal bonenreservoirs: | 1 |
| Inhoud bonenreservoir in g:: | 200 |
| Inhoud melkreservoir in ml: | 250 |
| 4 programma's, voorgeprogrammeerd, parameters wijzigbaar: | 15 |
| Pompdruk in bar: | 19 |
| Uitloop in hoogte verstelbaar van – tot in mm.: | 68 - 138 |
| Inhoud koffiedikbak ong. kopjes: | 10 |
| Aansluitvermogen: | 1,4 kW 230 V 50 Hz |
| Afmetingen (b x d x h) in mm: | 215 x 455 x 345 |
| Gewicht in kg: | 9,4 |

Recht op technische veranderingen voorbehouden!

Versie / eigenschappen

- Versie: automatisch
- Besturing: touch
- Instelmogelijkheden:
 - koffiedosering
 - drankennamen
 - 9-traps maalgraad
 - melkhoeveelheid
 - waterhoeveelheid
- Melkreservoir:
 - afneembaar
 - de onderdelen van het melkreservoir zijn vaatwasmachinebestendig
- Melktoevoer:
 - via het aangesloten melkreservoir:
- Zwenkbare melkuitloop
- Afneembare watertank
- Heet water functie: ja
- Warme-melk-functie: nee
- Molen: conische molen
- Druksysteem: zuigdruk
- Melkopschuimer: ja
- Reinigingsprogramma: ja
- Display:
 - foutmeldingen
 - geluid van de toetsen
 - programma's
 - status
 - Grootte: 2,4 inch
- De koffiedikbak is wasbaar in de vaatwasser
- Koffiepoeder-optie
 - kopje voor kopje
 - handmatig 5 - 12 g
- 2-kops-functie: ja
- Kopjesteller: per programma en in totaal
- Eigenschappen:

Technische Gegevens

- verwarmingselement met hoog vermogen: 1 x 1.400 W
- waterreservoir met handgreep
- Inbegrepen:
 - 1 melkreservoir met zwenkbare uitloop
 - 1 lepel voor koffiepoeder

Belangrijke opmerking:

- Vanaf 5° d.H. (volgens de Duitse schaal) van de waterhardheid, wordt het sterk aanbevolen om waterfilter KV-150, artikelnr. 109902 te installeren.

4.2 Functies van het apparaat

Verschillende koffiespecialiteiten zoals koffie, espresso, cappuccino, latte macchiato enz. kunnen in de koffiemachine worden bereid met koffiebonen (of gemalen koffie) en koud water.

4.3 Onderdelenoverzicht



NL

Afb. 1

1. Knop voor de instelling van de maal dikte
2. Container voor bonen met deksel
3. Watercontainer
4. Koffiedikbak
5. Lekbakrooster
6. Steun voor de koffiedikbak / voordeksel
7. Lekbakje
8. Koffie-uitloop
9. Melkreservoir
10. Behuizing
11. Controlepaneel

Technische Gegevens

Controlepaneel

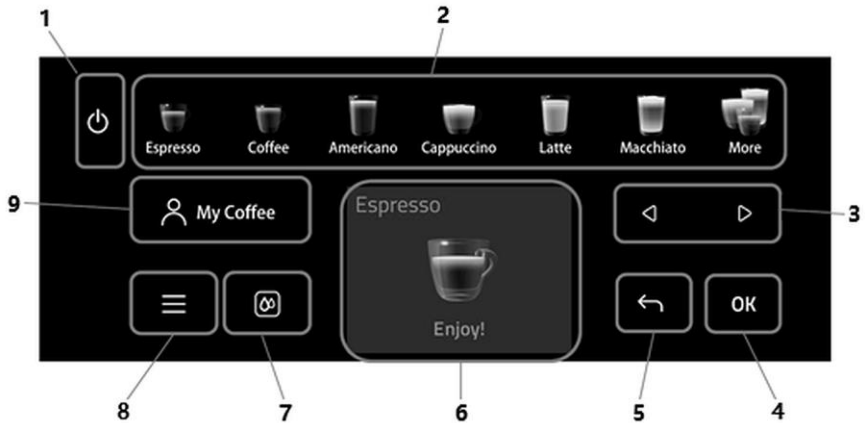

Afb. 2

1. Aan/Uit toets
2. Toetsen drankkeuze
3. Toetsen rechts / links
4. OK-toets
5. Terug-toets
6. Digitale display
7. Spoeltoets
8. Toets voor menu-instellingen
9. Toets voor individuele recepten

5 Installatie en bediening

5.1 Installatie

Uitpakken / plaatsing

- Pak het apparaat uit en verwijder alle externe en interne verpakkingselementen en de transportbeveiliging.



VOORZICHTIG!

Gevaar op verstikking!

Het verpakkingsmateriaal, zoals plastic zakken en piepschuim elementen, moet onbereikbaar voor kinderen zijn.

- Als er beschermfolie op het apparaat zit, verwijdert u deze. De folie dient langzaam van het apparaat te worden getrokken zodat er geen lijmresten achterblijven. Eventuele lijmresten verwijderen met een geschikt oplosmiddel.
- Pas op dat u het typeplaatje en de waarschuwingsinstructies op het apparaat niet beschadigt.
- Het apparaat nooit in een vochtige of natte omgeving neerzetten.
- Het apparaat moet zo worden ingesteld dat de verbindingen gemakkelijk toegankelijk zijn om snel uit te schakelen als dat nodig is.
- Houd rekening met de volgende punten bij het kiezen van de installatielocatie:
 - Het montageoppervlak moet vlak, voldoende draagkrachtig, waterdicht, droog en hittebestendig zijn.
 - Zorg ervoor dat de vluchtwegen vrij blijven.
 - Zorg voor een stabiele positie.
 - Zorg voor voldoende ruimte voor werk, onderhoud en reiniging.
 - Laat de ventilatieopeningen voor inkomende en uitgaande lucht, indien aanwezig, vrij.
 - Neem de geldende technische en bouwvoorschriften in acht.
- Houd voldoende afstand tot de randen van de tafel. Het apparaat kan kantelen en vallen.

Installatie en bediening

- Zorg voor voldoende afstand van muren en andere ontvlambare of gevoelige voorwerpen. Deze afstand moet aan de achterkant en zijkant van minimaal 5 cm zijn en 15 cm aan de bovenkant. Houd rekening met de brandvoorschriften die van kracht zijn op de plaats van installatie.
- Het apparaat kan tijdens gebruik niet in een kast worden geplaatst.

Aansluiting op het lichtnet

- Controleer of de technische specificaties van het apparaat (zie naamplaatje) overeenstemmen met de gegevens van de lokale stroomvoorziening.
- Sluit het apparaat aan op een enkele, voldoende beschermde aansluiting met een beveiligd contact. Sluit het apparaat niet aan op een meervoudige aansluiting.
- Leg de verbindingkabel zo dat niemand erop kan lopen of erover kan struikelen.
- Gebruik het toestel niet met een externe timer of afstandsbediening.

5.2 Bediening

Belangrijke aanwijzingen

- Vul het waterreservoir alleen met vers drinkwater.
- Giet nooit warm / heet water, melk of andere vloeistoffen in het waterreservoir.
- Giet nooit oploskoffie, cacao poeder of andere poedermengsels in het bonenreservoir (gemalen koffiereservoir). Het apparaat kan beschadigd raken.
- Vul het bonenreservoir nooit met korrels van speciaal bereide koffiebonen (bijv. gecoat met cacao of suiker), omdat dit het apparaat kan beschadigen.
- Er mogen alleen gebrande koffiebonen in het bonenreservoir worden gedaan. Rijst, sojabonen, chocoladekorrels, noten, suiker, specerijen, enz. zijn verboden.
- Bewaar koffiebonen altijd op een droge, schaduwrijke plaats. Vochtige korrels kunnen de molen beschadigen.
- Bewaar geen koffiebonen in het bonenreservoir wanneer het apparaat gedurende lange tijd niet zal worden gebruikt. Koffiebonen kunnen vochtig worden en de molen verstopten.

Het apparaat klaarmaken

1. Reinig voor het eerste gebruik het apparaat en alle verwijderbare onderdelen (waterreservoir, melkreservoir, koffieresidubak, lekbak) zoals aangegeven in hoofdstuk 6 "Reiniging".



Afb. 3

2. Neem het deksel van het waterreservoir.
3. Vul de watertank tot de MAX-markering met vers, koud drinkwater.
4. Installeer de watertank in het apparaat aan de rechterkant. Let op de juiste positie van de watertank.



Afb. 4

5. Vul het bonenreservoir met goed gebrande koffiebonen.
6. Plaats het deksel op het bovenreservoir.

LET OP!

Giet nooit gemalen koffie in het bonenreservoir.

Giet geen vloeistoffen in het bonenreservoir.



Afb. 5



7. Plaats het koffiedikbakje in het lekbakje.
8. Plaats het lekrooster.
9. Plaats de elementen weer in het apparaat.
10. Sluit het apparaat aan op een geschikt enkelvoudig stopcontact.

Eerste opstart

1. Schakel het apparaat in met de aan/uit-knop.

Wanneer de koffiemachine voor het eerst wordt ingeschakeld, moeten er verschillende instellingen worden gemaakt.

Taalkeuze

1. Druk op de knop  of , om de gewenste taal te selecteren.
2. Bevestig de selectie met behulp van .

De waterhardheid instellen



Zodra de taal is ingesteld, vraagt de digitale display naar de waterhardheid, die door de gebruiker moet worden ingevoerd.

TIP!

Als de hardheidsgraad van het gebruikte water niet bekend is, kan deze worden bepaald met teststrips (optioneel).

1. De waterhardheid kan ook worden ingesteld met behulp van onderstaande tabel, afhankelijk van de waterbron:

| Hardheidsgraad | Waterhardheid |
|----------------|---------------|
| 1 | 1~7dH |
| 2 | 8~15dH |
| 3 | 16~23dH |
| 4 | 24~30dH |

2. Gebruik de toetsen  of  om de gewenste waterhardheid te selecteren.
3. Druk op de knop  om te bevestigen en door te gaan naar de volgende stap.

Automatisch spoelen

Het koffiezetapparaat wordt automatisch gespoeld. Na het spoelen is het apparaat opnieuw klaar om te gebruiken.

VOORZICHTIG!

Tijdens het spoelen stroomt er een kleine hoeveelheid heet water uit de koffie-uitloop.

Vermijd contact met ontsnappend heet water.

Het melkreservoir plaatsen / installatie

1. Het melkreservoir moet volledig gemonteerd zijn voordat het in het apparaat geplaatst wordt.
2. Volg bij het monteren de volgorde (1 - 8) die in de onderstaande afbeelding wordt weergegeven.

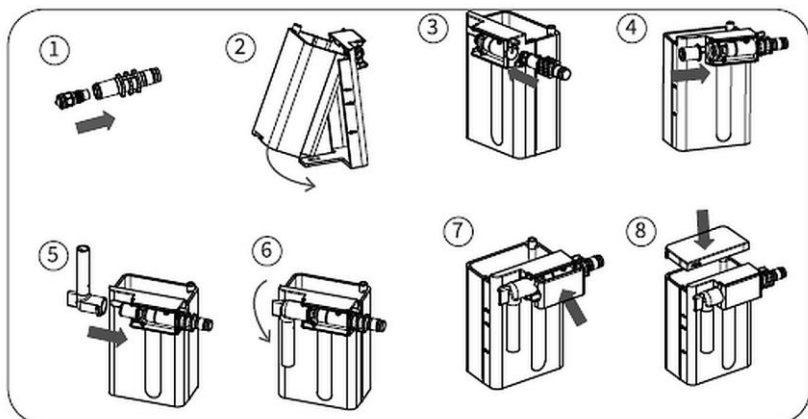

Afb. 6



Afb. 7

3. Open het deksel van de melkreservoiraansluiting.
4. Plaats het melkreservoir aan de linkervoorzijde van het apparaat.
5. Vul indien nodig het melkreservoir met melk (tot 250 ml).



Afb. 8

De uitloop van het melkreservoir is draaibaar. Tijdens de bereiding van dranken wordt melk uit het melkreservoir getapt en in het kopje gevoerd.

Melk die in het melkreservoir achterblijft, kan uit het apparaat worden genomen. Als het in de koelkast wordt geplaatst, kan het voor het volgende gebruik worden gebruikt.

Als het melkreservoir leeg is, kan het verwijderd worden en in de vaatwasser gewassen worden.

Het voorbereiden van dranken

Voordat u een drank bereidt, moet u ervoor zorgen dat er voldoende water in de watertank zit, voldoende koffiebonen in de bonencontainer en melk in de melkcontainer.

Er mogen geen foutmeldingen op de digitale display verschijnen.



Afb. 9

NL

1. Plaats een geschikt kopje onder de drankuitlaat.
2. Pas de koffie-uitloop aan het geselecteerde kopje aan.

Het verstelbereik van de koffie-uitloop is 68 - 138 mm.

TIP!

Als de drank een zuivelcomponent bevat, controleer dan of alle onderdelen van het melkreservoir correct geplaatst zijn en of er melk in het reservoir zit.

WAARSCHUWING! Risico op brandwonden!

Als er onvoldoende melk in het melkreservoir zit, wordt er hete stoom uit het melkreservoir gepompt.

Vermijd contact met de melkreservoir tijdens de bereiding van dranken.

Installatie en bediening

Drankkeuze / instelling





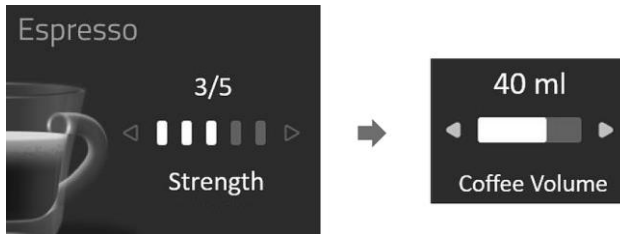

1. Elke drank kan worden bereid door op de bijbehorende selectiekноп op het bedieningspaneel te drukken.
2. Als u op het pictogram "Meer" klikt, wordt er een uitgebreide selectie drankjes geopend:
Flat White / Ristretto / Americano Zwart / Dubbele Espresso / Thermische mok / Dubbele koffie / Heet water / Opschuimende melk
3. Nadat een drank gekozen en de bereiding geactiveerd is, kan het drankprofiel (kortetermijninstellingen) bewerkt worden.

De sterkte en het volume van de drank kunnen tijdens de bereiding worden gewijzigd.

Voorbeeld: Espresso



Afb. 10

4. Gebruik de toetsen  en , om de sterkte van de drank te selecteren en de hoeveelheid in te stellen.
5. Druk op de knop  voor een iets zwakkere koffie of druk op de knop  voor een sterkere koffie.
6. Druk op de toets  om de hoeveelheid te verlagen, en op de toets  om de hoeveelheid te verhogen.

Het bereiden van dranken met melk

1. Tik op een van de pictogrammen voor melkdranken.

Voorbeeld: Cappuccino





Wanneer u dranken met melk bereidt, geeft het digitale display een verwarmingsbericht weer.

2. Wacht tot het verwarmingsproces voltooid is.

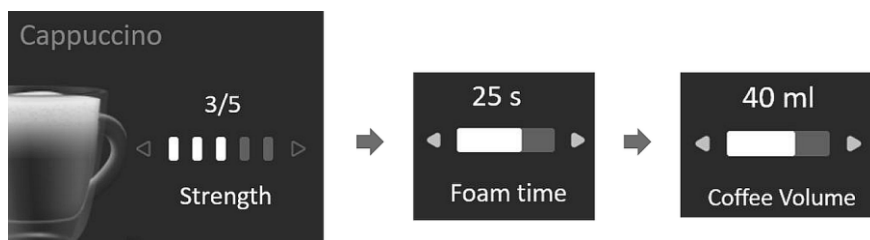
Afb. 11



Afb. 12

3. Parameters kunnen tijdens de voorbereiding ingesteld/gewijzigd worden.
4. Gebruik de toetsen  en  om de sterkte van de drank te selecteren, de hoeveelheid en de tijd van het melkschuimen in te stellen.

Instelling van de maalgraad

1. De dikte van de gemalen koffie moet overeenkomen met de geselecteerde koffiebonen.

AANWIJZING:

De instelling voor de maalgraad is alleen mogelijk met bonenkoffie.

2. Verwijder het deksel van het bonenreservoir.

De instelschijf voor de slijpdikte bevindt zich aan de linkerkant.

Met behulp van de instelschijf kan de gewenste slijpgraad ingesteld worden van "zeer fijn" (1) tot "zeer grof" (9).

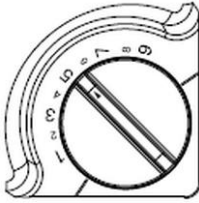

- Als de koffie tijdens het bereidingsproces heel langzaam stroomt of niet helemaal wegloopt, stel dan maalgraad 4 of 5 in.
- Als de koffiebonen een donkere kleur hebben, raden we aan de dikste maalgraad in te stellen.
- Als de koffieboon een lichte kleur heeft, raden we aan de fijnste maalgraad in te stellen.

De ingestelde instelling van de koffiedikte is alleen zichtbaar na 2 of meer kopjes koffie.

Afb. 13

Bereiding van dranken met gemalen koffiefunctie

De koffiemachine heeft een functie waarmee u koffie kunt zetten met gemalen koffie.



LET OP!

Om koffie te bereiden met de gemalen koffiefunctie, moet de hoeveelheid gemalen koffie tussen 5 g en 12 g liggen.

Bovendien moet de koffie grof gemalen zijn om te voorkomen dat de zetgroep verstopt raakt.

NL



- Druk op de keuzetoets  en de toetsen  of  om "Gebruik koffiopoeder" te selecteren.
- Druk op de toets **OK** om naar de volgende stap te gaan.

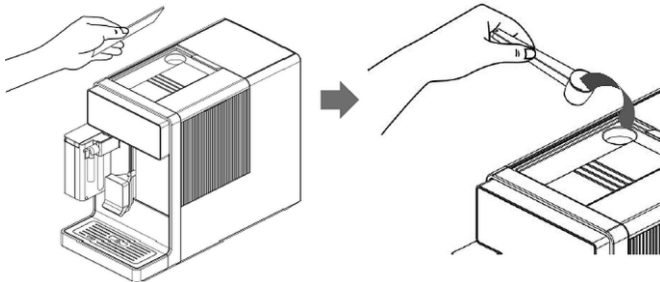

Afb. 14

- Verwijder het deksel van de doseerder voor koffiopoeder.
- Giet de hierboven aangegeven hoeveelheid koffiopoeder in het doseerbakje voor koffiopoeder.

5. Bevestig door te drukken op toets **OK**.
6. Gebruik de keuzetoetsen om de drank te selecteren die bereid moet worden. De volgende stappen zijn dezelfde als voor het bereiden van een drank met koffiebonen.

Een drank bereiden met de functie “Mijn koffie”

1. Druk op de knop  **My Coffee** om de modus “Mijn koffie” voor individuele koffiedrankinstellingen te openen.

Deze modus heeft 4 vrije ruimtes voor het opslaan van 4 recepten voor uw favoriete dranken.

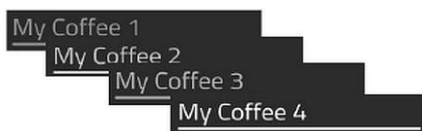

Afb. 15

2. Na het selecteren van een opslaglocatie (bijv. “Mijn koffie 1”), selecteert u de gewenste drank op het bedieningspaneel.
3. Pas tijdens de bereiding de geselecteerde drank aan (hoeveelheid, koffiesterkte, opschuimtijd, melkinhoud).

Wanneer de drank klaar is, worden de instellingen opgeslagen op de geselecteerde “My Coffee 1” locatie.

4. Voer de instellingen voor de volgende dranken in de “Mijn koffie” modus naar wens in volgens de bovenstaande instructies.
5. De volgende keer dat een eerder opgeslagen drank wordt geselecteerd (in dezelfde “Mijn koffie”-modus), wordt de drank bereid volgens het laatst opgeslagen recept.

Onafhankelijk van de instellingen die gemaakt zijn bij de bereiding van dranken uit het profiel “Mijn koffie”, herstelt het apparaat automatisch de oorspronkelijke drankinstelling (het drankrecept dat in het menu “Dranken” is geprogrammeerd) wanneer de bereiding voltooid is.

5.3 Instellingen

Overzicht van het menu met programma-instellingen

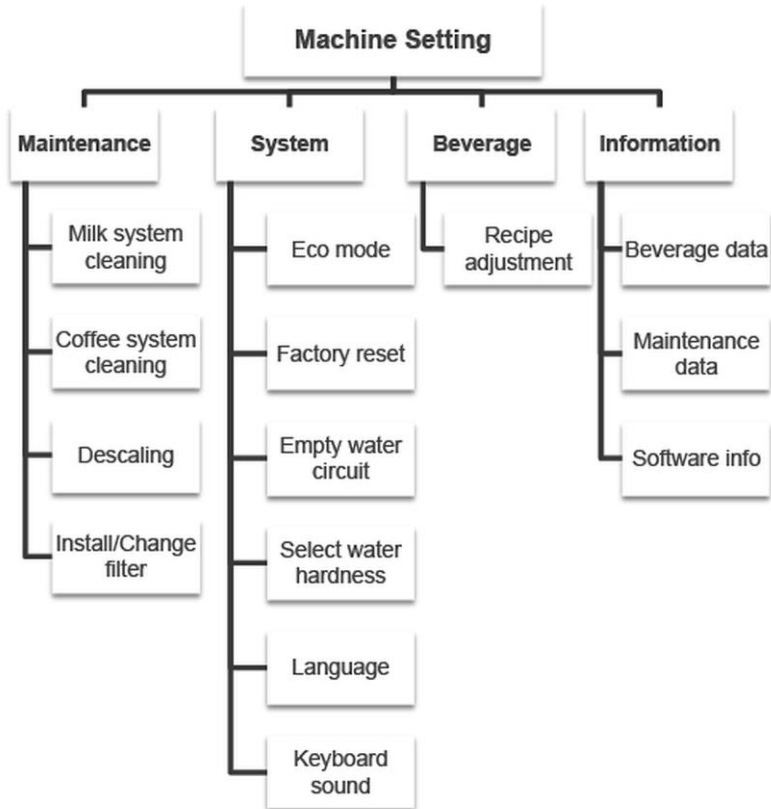

Afb. 16

1. Druk op de toets  om het menu met programma-instellingen te openen.
2. Gebruik de toetsen  of  om Programma te selecteren.
3. Bevestigen door te drukken op de toets **OK**.
4. Druk op de toets  om terug te keren naar het hoofdmenu of om de instelling af te breken.

Onderhoudsmenu

Het melksysteem reinigen

Als de melkfunctie gebruikt wordt om dranken met melk te bereiden, moet het melksysteem dagelijks gecontroleerd en gereinigd worden om een goede werking te garanderen. Dit proces is nodig om het melksysteem van melkvet te ontdoen.

De reinigingstijd is ongeveer 3 minuten.

Het spoelen vindt plaats bij 58 °C.

Voor het spoelen is ongeveer 430 ml water nodig.

Volg de instructies van de fabrikant op de verpakking van het reinigingsmiddel.

1. Verwijder het melkreservoir uit het apparaat.
2. Leeg het melkreservoir en spoel het uit.
3. Bereid de reinigungsoplossing van tevoren voor.
4. Vul het melkreservoir met de bereide oplossing.
5. Bevestig het melkreservoir aan het apparaat.

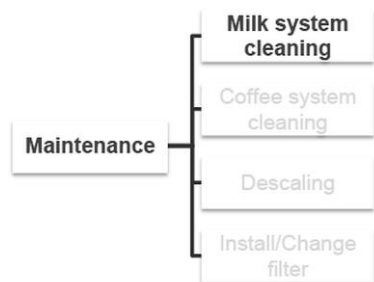

6. Selecteer de functie "Melksysteem reinigen" in het onderhoudsmenu.
7. Druk op **OK** om het reinigungsproces voor het melksysteem te starten.

Het systeem warmt op.

De statusbalk van het onderhoudsprogramma licht op.

Afb. 17

8. Aan het einde van reinigungsstap 1 verwijdert u het melkreservoir met de reinigungsoplossing en spoelt u het grondig uit.
9. Vul de watertank met zuiver, vers water.
10. Plaats het melkreservoir terug in het apparaat om het melksysteem verder te reinigen.
11. De reiniging van het melksysteem is voltooid wanneer "Klaar" op het display wordt weergegeven.

De koffiemachine schakelt automatisch over naar de drankbereidingsmodus.

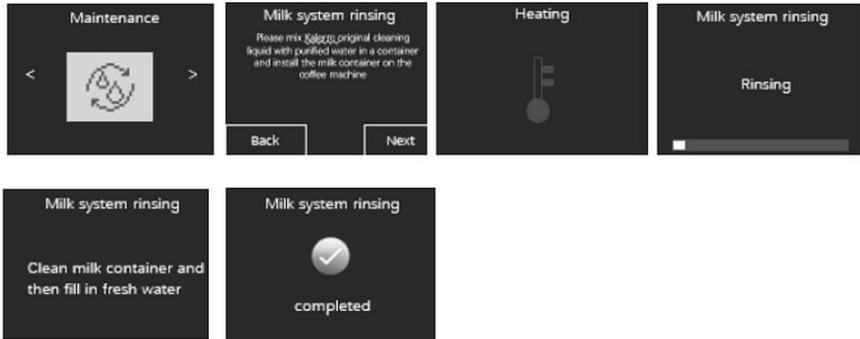

Afb. 18

12. Reinig het melkreservoir volgens de instructies onder **“Reiniging”**.

Reiniging van het koffiesysteem

Als de koffiemachine draait, komen er olieachtige stoffen uit de koffie op het koffiezetapparaat en in de koffieslangen terecht.

Daarom krijgt de gebruiker na verloop van tijd de instructie om het koffiesysteem te reinigen. Wanneer dit bericht verschijnt, raden wij aan het koffiesysteem zo snel mogelijk te reinigen.

De zeteenheid moet elke 230 kopjes gereinigd worden.

Het koffiesysteem moet worden gereinigd met een geschikt koffiesysteemreinigingsmiddel. Volg de instructies van de fabrikant op de verpakking van het reinigingsmiddel.

De reinigingstijd is ongeveer 20 minuten.

Er is 550 ml water nodig voor het reinigen.

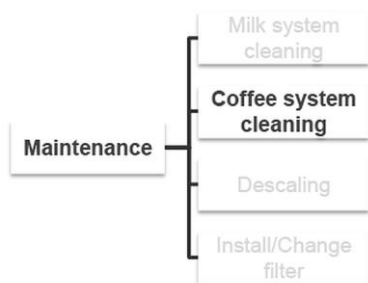

13. Selecteer de functie “Koffiesysteem reinigen” in het onderhoudsmenu.

14. Druk op **OK** om het reinigingsproces voor het koffiesysteem te starten.

Instructies om verder te gaan verschijnen op het digitale display.

Afb. 19

1. Leeg het lekbakje en de koffiedikbak volgens de meldingen op het digitale display.
2. Plaats het lekbakje en de koffiedikbak weer in het apparaat.
3. Wanneer er een melding op de digitale display verschijnt, plaatst u een reinigingstablet in het vak voor koffiepoeder.
4. Klik op **OK** om het reinigingsproces voor het koffiesysteem te starten.
5. Volg de instructies op het digitale display tijdens het reinigingsproces.
6. De reiniging van het koffiesysteem is voltooid wanneer “**Klaar**” op het display verschijnt.

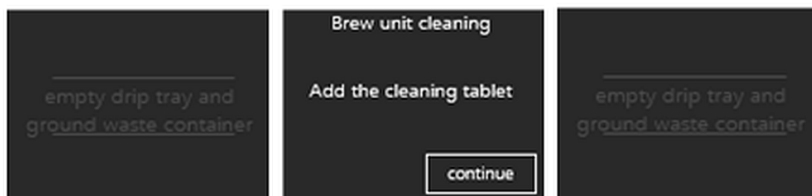

Afb. 20

Ontkalken

Als gevolg van het dagelijkse gebruik van het apparaat, afhankelijk van de lokale mate van waterhardheid, wordt kalkaanslag opgebouwd binnen de componenten van het apparaat. Om het apparaat in de beste staat te houden en ervoor te zorgen dat elk brouwproces de beste resultaten oplevert, moet u het apparaat regelmatig ontkalken.

Het ontkalkingsschema hangt af van de ingestelde waterhardheid.

Het hele ontkalkingsproces duurt ongeveer 30 minuten.

Voor het ontkalken is 900 ml reinigungsoplossing nodig.

De watertemperatuur tijdens het ontkalken is 40°C.

VOORZICHTIG!

Ontkalkingsmiddelen bevatten zuren die bij contact met de huid of ogen irritatie kunnen veroorzaken.

Als de ontcalker per ongeluk in contact komt met de ogen of de huid, moet u deze onmiddellijk spoelen met schoon water.

Het is daarom essentieel om de waarschuwingen en instructies op de verpakking van de fabrikant op te volgen.

1. Gebruik voor het reinigen en ontkalken alleen geschikte reinigungs- en ontkalkingsmiddelen voor koffiezetapparaten.
2. Het ontkalkingsproces moet altijd volledig worden uitgevoerd, onderbreking kan leiden tot schade aan het apparaat.
3. Los het ontkalkingsmiddel op in warm water voordat u het schoonmaakt.
4. De watertank legen.
5. Verwijder eerst het filter, indien geïnstalleerd.
6. Vul de watertank met de voorbereide oplossing.
7. De reiniging zal effectiever zijn als u wacht tot het reinigungsmiddel volledig is opgelost.
8. Leeg het lekbakje en de koffiedikbak en plaats deze terug in het apparaat.
9. Plaats de watertank met de ontkalkingsoplossing weer in het apparaat.

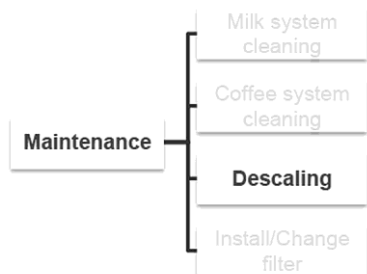

10. Selecteer het programma “Ontkalking” in het onderhoudsmenu.

11. Druk op **OK** om het ontkalkingsproces te starten.

Afb. 21

Instructies om verder te gaan verschijnen op het digitale display.

De status van het ontkalkingsproces wordt ook weergegeven.

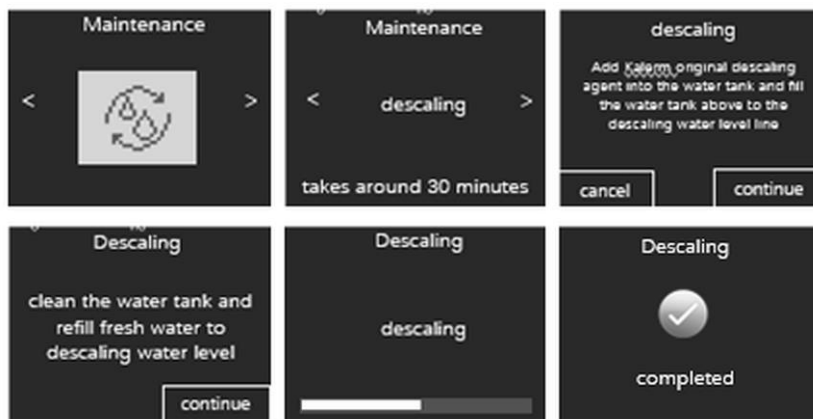

Afb. 22

12. Volg verder de instructies op het digitale display.

Het ontkalkingsproces is voltooid wanneer “**Klaar**” op het display verschijnt.

13. Reinig na het ontkalken het waterreservoir, het lekbakje en de koffiedikbak grondig volgens de aanwijzingen in het hoofdstuk “**Dagelijkse reiniging**”.

Installatie en bediening

Installatie van het filter (optioneel)

De waterfilter zuivert effectief water en vermindert de waterhardheid.

Wij raden de KV-150 waterfilter aan, artikelnr: 190902

1. Vul de watertank met schoon, vers drinkwater.

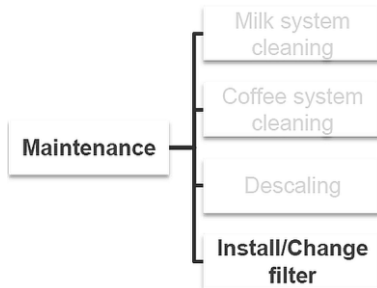

2. Selecteer de functie “Filter installeren/vervangen” in het onderhoudsmenu.

3. Druk op **OK** om de installatie van het filter te starten.

4. Plaats het waterfilter in de watertank.

Instructies om verder te gaan verschijnen op het digitale display.

Afb. 23

De status van de filterspoeling wordt ook weergegeven. Dit proces mag niet onderbroken worden.

De filterspoeling eindigt automatisch.

NL

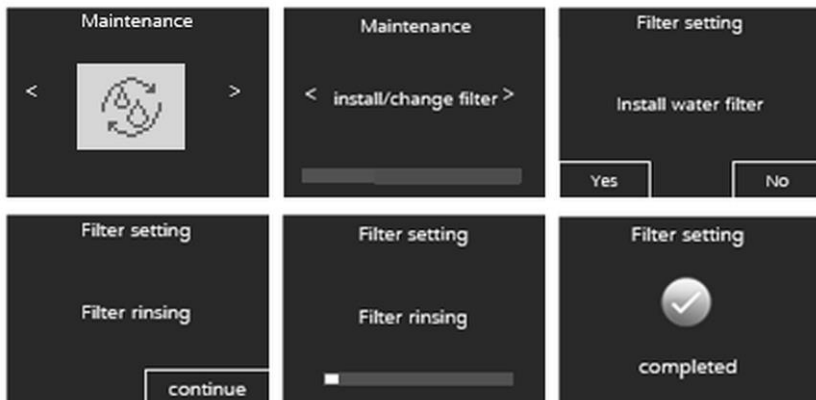

Afb. 24

5. Volg verder de instructies op het digitale display.

De installatie is voltooid wanneer het digitale display “**Klaar**” weergeeft.

Vervanging filter

TIP!



Na 2 maanden gebruik verliest het waterfilter zijn eigenschappen en moet het vervangen worden.

Het apparaat geeft geen melding wanneer het filter moet worden vervangen.

1. Selecteer de functie "Filter installeren/vervangen" in het onderhoudsmenu.
2. Druk op **OK** om te beginnen met het vervangen van het filter.
3. Bevestig met de toets **OK** het bericht "Filter vervangen?" op de digitale display om door te gaan met het vervangen van het filter.
4. Verwijder het gebruikte waterfilter uit de watertank wanneer daarom wordt gevraagd.
5. Druk op **OK** om door te gaan met het vervangen van het filter.
6. Plaats een nieuw waterfilter in de watertank wanneer daarom wordt gevraagd.
7. Druk op **OK** om het spoelen van het filter te starten.





Het spoelen van het filter loopt. Er zal een kleine hoeveelheid water in het lekbakje stromen. De filterspoeling wordt automatisch uitgevoerd.

Het filter uitschakelen

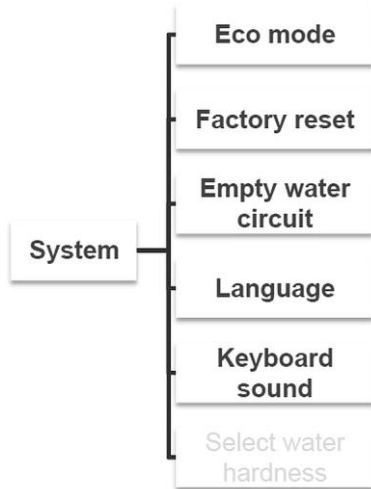
1. Selecteer de functie "Filter installeren/vervangen" in het onderhoudsmenu.
 2. Druk op **OK** om de instelling in te voegen.
 3. Met de melding "Filter vervangen?" op de digitale display drukt u op  om het waterfilter uit te schakelen.
 4. Druk op de "Terug/Annuleren" knop om het filter te deactiveren.
 5. Bij het bericht "Filter uitschakelen?" drukt u op **OK** om de selectie te bevestigen.
 6. Om het programmeermenu te verlaten, drukt u tweemaal op .
- "Klaar"** verschijnt op het digitale display.

Systemmenu





1. Druk op de toets  om het menu met programma-instellingen te openen.
2. Gebruik de toetsen  of  om het menu Systeem te selecteren
3. Om in te voeren/te bevestigen, drukt u op **OK**.
4. Druk op de toets  om terug te keren naar het hoofdmenu of om de instelling af te breken.

Afb. 25

Automatische uitschakeling

1. De tijd waarop het apparaat automatisch moet uitschakelen, moet worden geprogrammeerd.
2. De koffiezetapparaat kan worden ingesteld om automatisch uit te schakelen met tussenpozen van 15 minuten, 30 minuten en 1 tot 8 uur.

In het bereik van 1 - 8 uur kan de tijd in stappen van 1 uur worden ingesteld met de toetsen  of .



3. Om in te voeren/te bevestigen, drukt u op **OK**.

Het apparaat is standaard ingesteld om na 30 minuten automatisch uit te schakelen.

ECO-modus (energiebesparingsmodus)

In dit programma kunt u kiezen of er verder verwarmd moet worden nadat de drank bereid is:

- wanneer de energiebesparingsmodus op “ECO ON” staat, heeft het koffiezetapparaat ongeveer 30 seconden nodig om het systeem op te warmen voordat de drank wordt bereid;
- met de instelling “ECO OFF” bereidt het koffiezetapparaat de gekozen drank zonder voorverwarmen.

1. Gebruik de toetsen  of  om de gewenste instelling (“ECO ON” of “ECO OFF”) te selecteren.
2. Druk op  om uw selectie te bevestigen.

Het apparaat is standaard ingesteld op “ECO OFF” (niet-energiebesparende modus).

Herinstellen van de fabrieksinstellingen

Deze functie kan gebruikt worden om de fabrieksinstellingen te herstellen. De eerder ingevoerde menu- en drankinstellingen worden daarbij gewist.

De informatie-instellingen (aantal bereide drankjes en aantal uitgevoerde onderhoudsprogramma's) worden niet gereset.

1. Druk op  om het resetten naar de fabrieksinstellingen te bevestigen.

Het volgende bericht verschijnt op het digitale display: “**Beveiligd**”.

Het apparaat schakelt automatisch uit.

De volgende keer dat het apparaat in bedrijf wordt gesteld, moeten de volgende instellingen opnieuw worden uitgevoerd zoals bij de eerste inbedrijfstelling:

- taal;
- graad van waterhardheid;
- installatie waterfilter (ja of nee)

Het watercircuit laten leeglopen

Het watercircuit moet worden geleegd als het apparaat wordt vervoerd of langere tijd niet wordt gebruikt.

1. Zorg ervoor dat de watertank en de lade vóór transport worden geleegd van water en koffiedik.

WAARSCHUWING! Verbrandingsgevaar!

Er ontsnapt hete stoom uit de koffie-uitloop bij het legen van het koffiezetapparaat.



Vermijd contact met de koffie-uitloop.

2. Ga als volgt te werk om het watercircuit af te tappen:
3. Selecteer de instelling “Watercircuit aftappen” in het systeemmenu.
4. Druk op  om het aftappen van het watersysteem te starten.
5. Verwijder de watertank en maak deze leeg.



Installatie en bediening

6. Druk op **OK** om door te gaan met het aftappen van het watersysteem. Het drogen van het watersysteem is bezig en de statusbalk op het digitale display geeft de voortgang van het proces aan. Het apparaat schakelt uit wanneer het watersysteem geleegd is.
7. Verwijder het lekbakje met koffiedikbak.
8. Reinig ze volgens de instructies onder “Dagelijks reinigen”.
9. Zorgvuldig alle gereinigde elementen drogen.
10. Plaats het lekbakje en de koffiedikbak weer in het apparaat. Het apparaat kan nu worden vervoerd of opgeslagen.

Taal

1. Selecteer de instelling “Taal” in het systeemmenu.
2. Gebruik de toetsen  of  om de gewenste taal te selecteren.
3. Druk op **OK** om de instelling te bevestigen.

Geluid van de toetsen

1. Selecteer de instelling “Geluid van de toetsen” in het systeemmenu.
2. Met behulp van de toetsen  of  selecteert u of het geluid van de toetsen moet worden in- of uitgeschakeld.
3. Druk op **OK** om de gekozen instelling te bevestigen.

Waterhardheid



1. Selecteer de instelling “Waterhardheid” in het systeemmenu.
2. Gebruik de toetsen  of  om de gewenste waterhardheid te selecteren.
3. Volg de instructies in het hoofdstuk “**Eerste inbedrijfstelling**”.
4. Druk op **OK** om de geselecteerde hardheidsgraad te bevestigen.

Drankmenu

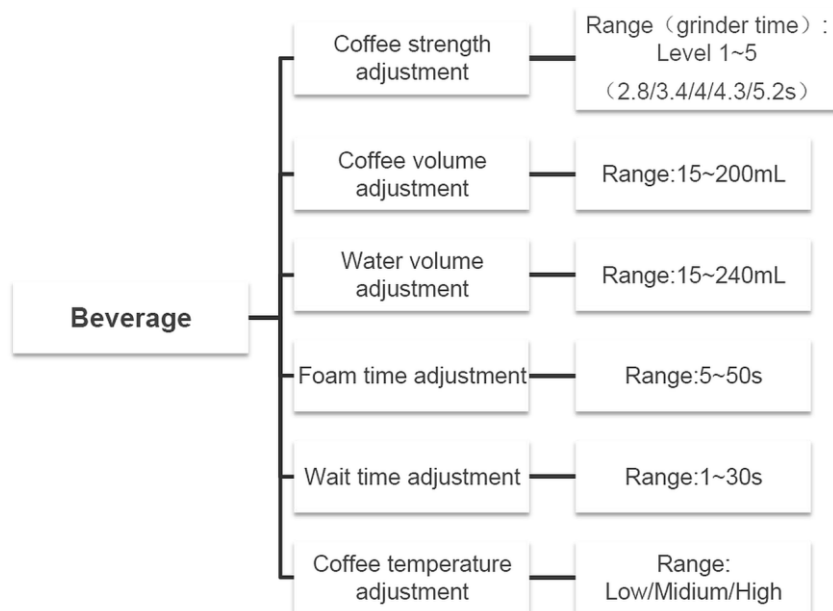
In het menu “Drankinstellingen” kan het drankrecept (sterkte, hoeveelheid koffie, hoeveelheid water, opschuimtijd, wachttijd, koffietemperatuur) worden gewijzigd/aangepast met de toetsen ◀ of ▶.



Afb. 26

1. Druk op de toets  om de instellingeninterface te openen.
2. Gebruik de toetsen ◀ of ▶ om het Drankmenu te selecteren
3. Om in te voeren/te bevestigen, drukt u op **OK**.
4. Selecteer de gewenste opties voor het drankrecept.
5. Druk op **OK** om de ingevoerde waarden in te voeren/te bevestigen.
6. Druk op de toets  om terug te keren naar het hoofdmenu of om de instelling af te breken.

Installatie en bediening

In de onderstaande tabel vindt u de opties voor drankinstellingen.



| Drank | Recept | Temperatuur-instelling | Koffiesterkte |
|------------------|--|---------------------------|----------------------------|
| Ristretto | Hoeveelheid koffie 15 - 200 ml | Laag/Middelmatig/ Hoog | Instelbaar op 5 niveaus |
| Espresso | Hoeveelheid koffie 15 - 200 ml | Laag/Middelmatig/ Hoog | Instelbaar op 5 niveaus |
| Koffie | Hoeveelheid koffie 15 - 200 ml | Laag/Middelmatig/ Hoog | Instelbaar op 5 niveaus |
| Lungo | Hoeveelheid koffie 15 - 200 ml | Laag/Middelmatig/ Hoog | Instelbaar op 5 niveaus |
| Dubbele Espresso | Hoeveelheid koffie 15 - 200 ml | Laag/Middelmatig/ Hoog | Instelbaar op 5 niveaus |
| Dubbele koffie | Hoeveelheid koffie 15 - 200 ml | Laag/Middelmatig/ Hoog | Instelbaar op 5 niveaus |
| Americano | Hoeveelheid koffie 15 - 200 ml Hoeveelheid heet water 15 - 240 ml | Laag/Middelmatig/ Hoog | Instelbaar op 5 niveaus |
| Americano Black | Hoeveelheid koffie 15 - 200 ml Hoeveelheid heet water 15 - 240 ml | Laag/Middelmatig/ Hoog | Instelbaar op 5 niveaus |
| Latte | Melkopschuimtijd 5 - 50 sec. Hoeveelheid koffie 15 - 200 ml | Laag/Middelmatig/ Hoog | Instelbaar op 5 niveaus |
| Cappuccino | Melkopschuimtijd 5 - 50 sec. Hoeveelheid koffie 15 - 200 ml | Laag/Middelmatig/ Hoog | Instelbaar op 5 niveaus |
| Flat white | Melkopschuimtijd 5 - 50 sec. Hoeveelheid koffie 15 - 200 ml | Laag/Middelmatig/ Hoog | Instelbaar op 5 niveaus |

| Drank | Recept | Temperatuurinstelling | Koffiesterkte |
|----------------------|---|---------------------------|----------------------------|
| Macchiato | Melkopschuimtijd 5 - 50 sec. Hoeveelheid koffie 15 - 200 ml Wachttijd 30 sec. | Laag/Middelmatig/ Hoog | Instelbaar op 5 niveaus |
| Mok voor onderweg | 2 brouwprocessen Koffievolume 15 - 200 ml per zetproces | Laag/Middelmatig/ Hoog | Instelbaar op 5 niveaus |
| Heet water | Hoeveelheid heet water 15 - 240 ml | Laag/Middelmatig/ Hoog | - |
| Schuim | Melkopschuimtijd 5 - 50 sec. | - | - |

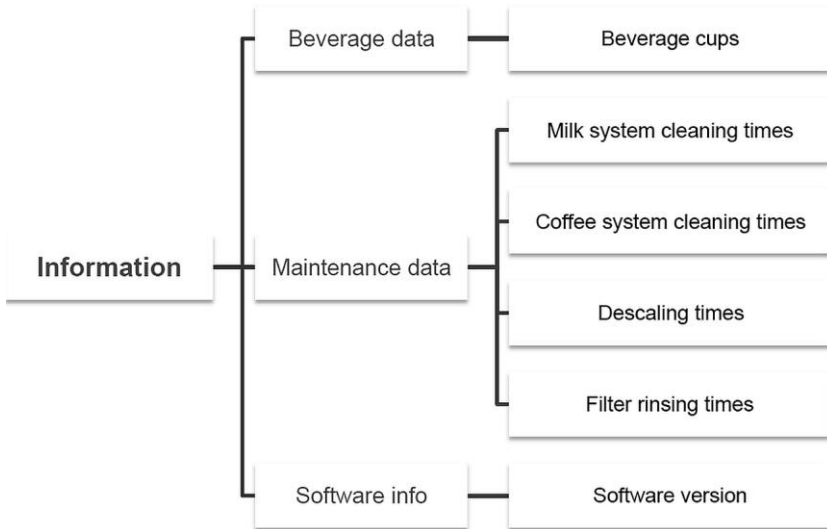
Menu informatie



Afb. 27

1. Druk op de toets  om het menu met programma-instellingen te openen.
2. Gebruik de toetsen  of  om het menu Systeem te selecteren

De volgende informatie kan worden bekeken

- het aantal bereide dranken
- welke reinigingen van het melksysteem zijn uitgevoerd
- uitgevoerde reinigingen van het koffiesysteem
- uitgevoerde ontkalkingsprocessen
- spoelingen van het waterfilter
- software versie

6 Reiniging en onderhoud

De bediener moet ervoor zorgen dat de apparatuur en de veiligheidsonderdelen in goede staat worden gehouden. De effectiviteit van controle- en veiligheidssystemen moet worden gecontroleerd.

Onderhouds-, reinigings- en reparatiewerkzaamheden mogen alleen worden uitgevoerd door goed opgeleid en gespecialiseerd personeel.

Als het nodig is om veiligheidsvoorzieningen te verwijderen voor onderhoud, reiniging en reparatie, moeten ze onmiddellijk na voltooiing van de werkzaamheden weer worden geïnstalleerd en moet de werking ervan worden gecontroleerd.

Alle onderhouds- en reinigingswerkzaamheden moeten worden uitgevoerd volgens de gebruiksaanwijzing en met de voorgeschreven intervallen.

6.1 Aanwijzingen betreffende de veiligheid tijdens het reinigen

- Voordat het apparaat kan worden gereinigd, dient het apparaat van het lichtnet te worden gehaald.
- Het apparaat geheel laten afkoelen.
- Zorg ervoor dat er geen water in het apparaat komt. Dompel het apparaat niet in water of andere vloeistoffen om het te reinigen. Gebruik geen waterstraal onder druk om het apparaat te reinigen.
- Gebruik geen scherpe of metalen voorwerpen (mes, vork, enz.) om het apparaat schoon te maken. Scherpe voorwerpen kunnen het apparaat beschadigen en leiden tot elektrische schokken wanneer ze in contact komen met geleidende componenten.
- Gebruik geen schuurmiddelen, oplosmiddelen of bijtende schoonmaakmiddelen. Dit kan het oppervlak beschadigen.

6.2 Reiniging

Dagelijkse reiniging

Om koffiedranken van hoge kwaliteit te garanderen en de functionaliteit van het apparaat te behouden, moeten de volgende stappen dagelijks worden uitgevoerd:

- legen en reinigen van de koffiedikbak;
- legen en reinigen van het lekbakje;
- reinigen van het lekbakjerooster;
- reinigen van de watertank;
- reinigen van de wateruit;
- reinigen van het melkreservoir en de onderdelen ervan;
- reinigen van het bedieningspaneel

Reinigen van de koffie-uitloop

Belangrijk!

Het melkreservoir moet uit het apparaat worden genomen.

1. Druk op  om de koffie-uitloop te spoelen.

Het systeem wordt verwarmd en doorgespoeld.

VOORZICHTIG!

Tijdens het spoelen stroomt er heet water uit de koffie-uitloop.

Wees zeer voorzichtig en vermijd contact met de koffie-uitloop om brandwonden te voorkomen.

Het melksysteem reinigen

Wanneer het melkreservoir wordt geplaatst en de drank op de basis wordt bereid, wordt het melksysteem gespoeld.

Het melkreservoir reinigen / handmatig verwijderen

1. Haal het melkreservoir voorzichtig uit het koffiezetapparaat en verwijder het zoals aangegeven in de onderstaande afbeeldingen.

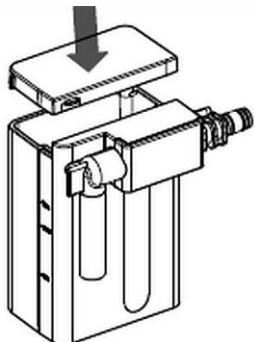

2. Verwijder de beschermkap van het melkreservoir

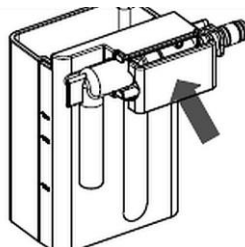

3. Trek het deksel van de interne onderdelen van het melksysteem naar u toe om het te verwijderen.

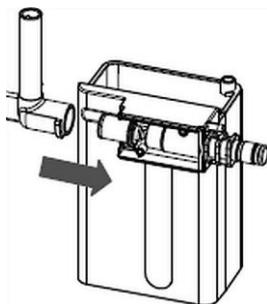

4. Draai de melkuitloop naar boven en druk de melk uit.

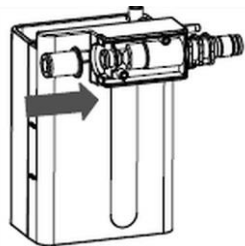

5. Verwijder de rubberen afdichting.

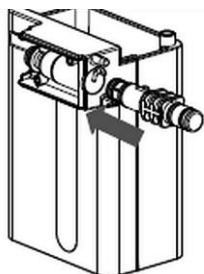

6. Verwijder het aansluitmondstuk van het melkreservoir uit het melkreservoir.

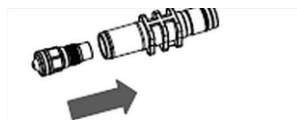

7. Schroef het mondstuk los van de melkreservoiraansluiting.

Reiniging en onderhoud

8. Spoel alle onderdelen grondig af onder warm stromend water met een mild schoonmaakmiddel.
9. Spoelen met schoon water en de gereinigde elementen drogen.
10. Plaats het melkreservoir terug. Houd rekening met de volgorde in Afb. 6.
11. Plaats indien nodig het melkreservoir terug in het apparaat.

Verdere reinigingsstappen

1. Verwijder het lekbakje met de koffiedikbak en het lekrooster.
2. Het lekbakje en de koffiedikbak reinigen.
3. Reinig het lekbakje, de koffiedikbak, de steun en het lekrooster onder warm stromend water met een mild schoonmaakmiddel met een spons of zachte doek.
4. Spoel gereinigde elementen in schoon water.
5. Alle onderdelen grondig drogen.
6. Was de watertank met warm water en een mild schoonmaakmiddel.
7. Spoel met schoon water en gebruik een pluisvrije doek om de watertank te drogen.
8. Zet de verwijderde onderdelen weer in elkaar op het apparaat.
9. Veeg de behuizing en het bedieningspaneel af met een zachte, vochtige doek.
10. De gereinigde oppervlakken zorgvuldig drogen.
11. Veeg de aansluitkabel en de stekker alleen af met een licht vochtige doek.

7 Mogelijke storingen

De onderstaande tabel beschrijft mogelijke oorzaken en methoden voor het verwijderen van storingen of fouten die optreden tijdens de werking van het apparaat. Werkzaamheden mogen alleen worden uitgevoerd door voldoende gekwalificeerd technisch personeel.

Neem contact op met het servicecentrum als storingen niet kunnen worden verholpen. Vermeld heel zeker het artikelnummer, modelnaam en serienummer. Deze gegevens staan op het typeplaatje van het apparaat.

| Storing | Reden | Verwijdering |
|---|---|--|
| Melk gutst uit het melkreservoir tijdens de bereiding van opgeschuimde melk | Lekkende melk | Vul het melkreservoir met melk |
| | Het melksysteem is verstopt | Het melksysteem reinigen |
| | Het melkreservoir is niet juist geïnstalleerd | Plaats het melkreservoir op de juiste manier |
| Lage temperatuur van de koffie | De temperatuur is te laag ingesteld | Verhoog de temperatuur in de drankinstellingen |
| | Verstopping van de binnenkant van het apparaat door kalkaanslag | Voer het ontkalkingsproces uit |

Mogelijke storingen

| Storing | Reden | Verwijdering |
|---|--|---|
| De koffiedikbak kan niet samen met het lekbakje worden verwijderd; Het lekbakje en koffieresidubak kunnen niet opnieuw in het apparaat worden geplaatst. | De zetgroep in het apparaat komt in aanraking met de koffiedikbak | Verwijder eerst de koffiedikbak met de hand en plaats dan alleen het lekbakje terug in het apparaat totdat de koffie weer klaar is. Verwijder het lekbakje en plaats het lekbakje samen met de koffiedikbak in het apparaat. |
| De koffie wordt niet of langzaam afgegeven | De gemalen koffie is te fijn | De maalgraad verhogen |
| | Blokkade in het koffiesysteem | Reinigen van het koffiesysteem |
| | Blokkade van de koffie-uitloop | Reinigen van de koffie-uitloop |
| | Verstopping van de binnenkant van het apparaat door kalkaanslag | Voer het ontkalkingsproces uit |
| Melding “Systeem leeg” op de digitale display | Er stroomt geen water in het apparaat | Druk op OK , het systeem pompt automatisch het water |
| Het bericht “Fout bij het brouwen” wordt weergegeven | Dit gebeurt wanneer u dranken bereidt met de functie voor gemalen koffie: Het systeem herkent meer dan 12 g gemalen koffie | Druk op OK , en voor het volgende kopje minder gemalen koffie toevoegen |
| | Defecten in de interne onderdelen van het apparaat | Door te klikken op OK kan het apparaat direct worden uitgeschakeld. Als de fout na het opnieuw opstarten nog steeds optreedt, neem dan contact op met het servicecentrum. |

| Storing | Reden | Verwijdering |
|--|-------------------------------|---|
| Bericht "NTC-fout". | Beschadigde interne elementen | Door te klikken op OK kan het apparaat direct worden uitgeschakeld. Als de fout na het opnieuw opstarten nog steeds optreedt, neem dan contact op met het servicecentrum. |
| Melding "Fout meerwegklep" | | |
| Melding "Fout thermoblock" | | |
| Melding "Fout pomp of debietmeter" | | |
| Melding "Fout bij het malen" | | |
| Melding "Hoge temperatuur in thermoblock of lage temperatuur in thermoblock" | | |

Meldingen op het digitale display

| Meldingen | Mogelijke oorzaken en oplossingen |
|---|---|
| Vul de watertank | De watertank is leeg. De drankfunctie is niet beschikbaar. Vul de watertank met vers drinkwater. |
| Vul met koffiebonen | Het bonenreservoir is leeg. De drankfunctie is niet beschikbaar. Vul het bonenreservoir met de juiste bonenkoffie. |
| Leeg de koffiedikbak | De koffiedikbak is vol. De drankfunctie is niet beschikbaar. Droog de koffiedikbak en plaats hem terug in het apparaat. |
| Het lekbakje en de koffiedikbak reinigen. | De drankfunctie is niet beschikbaar. Het lekbakje en de koffiedikbak reinigen. |
| Plaats het melkreservoir | Plaats het melkreservoir terug en ga verder met het bereiden van dranken. |
| Leeg het lekbakje | Dit bericht verschijnt tijdens het ontkalkingsproces. Het lekbakje leegmaken en opnieuw in het apparaat plaatsen. |
| Het lekbakje en de koffiedikbak reinigen. | Dit bericht verschijnt wanneer het koffiesysteem wordt gereinigd. Het lekbakje en de koffiedikbak reinigen. |

Mogelijke storingen

| | |
|--|--|
| Spoel het melkreservoir uit | Druk op  om de melkcontainer te spoelen |
| Spoel het melkreservoir uit | Dit bericht verschijnt terwijl het melksysteem wordt gereinigd. Spoel het melkreservoir grondig met de reinigingsoplossing en vul het met schoon water. Plaats het melkreservoir terug in het apparaat. Ga verder met het reinigen van het melksysteem. |
| Spoel de zeteenheid | Druk op  om het spoelen te starten. |
| Spoel de zeteenheid | De zeteenheid moet gereinigd worden. Druk op  om te beginnen met het reinigen van de zeteenheid van olieachtige substanties. |
| Ontkalking is nodig | Voer het ontkalkingsproces uit. Druk op  om het ontkalkingsproces te starten. |
| Vervang het waterfilter | Installeer een nieuw waterfilter in de watertank. Druk op  om het waterfilter te activeren. |
| Opmerking over het reinigen van het koffiesysteem. | Reinig het koffiesysteem. Druk op  om het koffiesysteem te reinigen. |
| Aanwijzingen voor reiniging van het melksysteem. | Het melksysteem reinigen. Druk op  om het melksysteem te reinigen. |
| Spoelen | Dit bericht verschijnt wanneer het koffiezetapparaat wordt uitgeschakeld en het spoelproces automatisch wordt gestart. |

8 Verwijdering

Elektrische apparaten



Elektrische apparaten zijn gemarkeerd met dit symbool. Elektrische apparatuur moet op een correcte en milieuvriendelijke manier worden verwijderd en gerecycled. Niet-gevaarlijke apparaten mogen niet bij het huishoudelijk afval worden gegooid. Koppel het apparaat los van de voeding en verwijder de verbindingkabel van het apparaat.

Elektrische apparaten moeten naar aangewezen inzamelpunten worden gebracht.