

9,5L - 5L



900004 - 900011

Bartscher GmbH
Franz-Kleine-Str. 28
D-33154 Salzkotten
Tyskland

tel. +49 5258 971-0
fax: +49 5258 971-120
Servicenummer: +49 5258 971-197
www.bartscher.com



Version: 1.0

Skapandedatum: 2022-11-17

Original bruksanvisning

1	Säkerhet	3
1.1	Förklaring av signalord.....	3
1.2	Säkerhetsanvisningar	4
1.3	Avsedd användning	7
1.4	Oändamålsenlig användning	7
2	Allmänt	8
2.1	Ansvar och garanti	8
2.2	Upphovsrättsskydd	8
2.3	Försäkran om överensstämmelse.....	8
3	Transport, förpackning och lagring	9
3.1	Leveranskontroll.....	9
3.2	Förpackning	9
3.3	Lagring.....	9
4	Tekniska parametrar.....	10
4.1	Tekniska data	10
4.2	Sammanställning av apparatens komponenter	12
4.3	Apparatens funktion	13
4.4	Enhetsskyddselement.....	13
5	Installation och handhavande	14
5.1	Installation.....	14
5.2	Handhavande	15
6	Rengöring och underhåll	18
6.1	Säkerhetsanvisningar för rengöring	18
6.2	Rengöring och desinfektion	18
6.2.1	Tömning av behållaren	19
6.2.2	Demontering av behållaren	20
6.2.3	Demontering av avtappningskranen.....	22
6.2.4	Skålrengöring	23
6.2.5	Demontering av avtappningskranen.....	24
6.2.6	Rengöring och desinfektion av delar	25
6.2.7	Montering av delar.....	26
6.2.8	Rengöring och desinfektion av inre delar	28
6.2.9	Rengöring av droppskålgaller	29

6.2.10	Rengöring av locket.....	29
6.2.11	Tömning/rengöring/avkalkning av vattentanken	30
6.3	Underhåll	32
7	Felsökning	32
8	Återvinning.....	34



Läs bruksanvisningen innan du använder apparaten och spara den för framtida bruk!

Denna bruksanvisning innehåller en beskrivning av installation, handhavande och underhåll av apparaten och är en viktig informationskälla samt handbok. För att arbeta med apparaten säkert och korrekt är en kunskap om bruksanvisningens alla säkerhets- och användningsanvisningar nödvändig. Dessutom är föreskrifter om förebyggande av olyckor, arbetsmiljöföreskrifter och bestämmelser som gäller på det området där apparaten används tillämpliga.

Före arbete med, och särskilt före start av apparaten, läs denna bruksanvisning för att undvika person- och egendomsskador. Felaktig användning kan leda till skador.

Denna bruksanvisning är en integrerad del av produkten och skall förvaras i omedelbar närhet till produkten samt vara tillgänglig hela tiden. När apparaten överlämnas är det nödvändigt att även överlämna denna bruksanvisning.

1 Säkerhet

Apparaten har tillverkats enligt gällande tekniska regler. Ändå kan apparaten vara en källa till faror, om den används felaktigt eller för andra ändamål än de avsedda. Alla personer som använder apparaten skall följa de uppgifter som finns i denna bruksanvisning samt följa säkerhetsanvisningar.

SV

1.1 Förklaring av signalord

Viktiga säkerhetsanvisningar och varningstexter har markerats med lämpliga signalord i denna bruksanvisning. Dessa anvisningar ska följas noga för att undvika olyckor, person- och egendomsskador.



FARA!

En varningstext **FARA** varnar för faror som leder till allvarliga skador eller dödsfall om de inte undviks.



VARNING!

En varningstext **VARNING** varnar för faror som kan leda till lindriga eller allvarliga skador eller dödsfall om de inte undviks.



FÖRVARNING!

En varningstext **FÖRVARNING** varnar för faror som kan leda till lätta eller lindriga skador om de inte undviks.

OBS!

En varningstext **OBS** innebär en möjlig egendomsskada som kan uppstå om säkerhetsanvisningarna inte följs.

NOTIFIERING!

Symbolen **NOTIFIERING** informerar användaren om nästa uppgifter och anvisningar om användning av apparaten.

SV

1.2 Säkerhetsanvisningar

Elektrisk ström

- En för hög nätspänning eller en felaktig installation kan leda till olycksfall.
- Apparaten kan anslutas endast om uppgifter på namnskylden överensstämmer med nätspänningen.
- För att undvika kortslutningar ska apparaten hållas torr.
- Om det uppstår fel vid drift ska apparaten kopplas bort från elnätet direkt.
- Vidrör inte stickproppen med våta händer.
- Fatta aldrig tag i apparaten om den föll i vatten. Koppla bort apparaten från elnätet omedelbart.
- Alla reparationer och öppningar av huset kan endast utföras av servicepersonal och lämpliga verkstäder.
- Bär inte apparaten genom att hålla den i anslutningskabeln.
- Anslutningskabeln får aldrig komma i kontakt med värmekällor och vassa kanter.

Säkerhet

- Anslutningskabeln får inte vikas, klämmas eller knytnas.
- Apparaten anslutningskabel ska alltid rullas ut helt.
- Placera aldrig apparaten eller andra föremål på anslutningskabeln.
- För att koppla apparaten bort från elnätet ska man alltid ta tag i stickproppen.
- Kontrollera nätsladden regelbundet för skador. Använd inte apparaten med en skadad nätsladd. En skadad nätsladd ska bytas ut av en serviceverkstad eller en behörig elinstallatör för att undvika risk.

Brännbara material

- Utsätt inte apparaten för hög temperatur, t.ex. från spis, ugn, öppen eld eller varmhållningsapparater osv.
- Apparaten ska rengöras regelbundet för att undvika risk för brand.
- Täck inte apparaten t.ex. med aluminiumfolie eller trasor.
- Använd apparaten bara med avsedda material och vid lämpliga temperaturinställningar. Material, livsmedel och matrester i apparaten kan antändas.
- Använd aldrig apparaten i närheten av brännbara, lättändliga material, t.ex. bensin, sprit, alkohol. Hög temperatur orsakar avdunstning av sådana material och deras kontakt med antändningskällor kan leda till explosion.
- Vid brand, innan du vidtar lämpliga åtgärder för brandsläckning, koppla bort apparaten från elnätet. Släck aldrig eld med vatten när apparaten är ansluten till elnätet. Efter att branden har släckts söj för god frisklufttillförsel.

SV

Heta ytor

- Apparaten ytor blir heta under användning. Risk för brännskada. Temperaturen förblir hög även efter avstängning.
- Vidrör inte heta ytor på apparaten. Använd tillgängliga manöverelement och handtag.
- Apparaten kan transporteras och rengöras endast när den har svalnat helt.
- Håll varken kallt vatten eller brännbara vätskor på heta ytor.

Hälsorisker från bakterier

- Behållaren måste tömmas helt, rengöras och desinficeras regelbundet för att utesluta möjligheten att bakterier som är farliga för hälsan samlas.

Drift endast under uppsikt

- Apparaten får endast användas under uppsikt.

- Man ska alltid vistas i direkt anslutning till apparaten.

Användare

- Denna apparat är inte avsedd för att användas av personer (inklusive barn) med nedsatt fysisk, sensorisk eller mental förmåga samt personer med liten erfarenhet och/eller begränsad kunskap.
- Barn ska hållas under uppsikt så att de inte leker med eller startar apparaten.

Felaktig användning

- Oändamålsenlig eller förbjuden användning kan förorsaka skador på apparaten.
- Apparaten får endast användas om den är i gott skick som säkerställer säker drift.
- Apparaten får endast användas om anslutningar är i gott skick som säkerställer säker drift.
- Apparaten kan endast användas när den är ren.
- Endast originalreservdelar ska användas. Reparera aldrig apparaten själv.
- Apparaten får inte ändras eller modifieras.

1.3 Avsedd användning

Det är förbjudet att använda apparaten för andra ändamål än de avsedda, som beskrivs nedan, och det avses som en oändamålsenlig användning.

Följande användning är ändamålsenlig:

- Värm och håll varm choklad och kakao varm.

Apparaten är avsedd för användning i hushåll eller liknande, t.ex.:

- i personalkök i butiker, kontor och andra, liknande arbetsplatser;
- i jordbruksföretag;
- av kunder på hotell, motell och andra typer av boenden;
- på pensionat.

1.4 Oändamålsenlig användning

En oändamålsenlig användning kan leda till person- och egendomsskador till följd av farlig elektrisk spänning, eld och hög temperatur. Det är bara de arbeten som anges i denna bruksanvisning som apparaten kan användas till.

Följande användning är oändamålsenlig:

- uppvärmning av olämpliga vätskor,
- förvaring och uppvärmning av brännbara, hälsoskadliga och lätt ångande vätskor eller material osv.

2 Allmänt

2.1 Ansvar och garanti

Alla uppgifter och anvisningar som finns i denna bruksanvisning har angetts med beaktande av gällande föreskrifter, aktuell konstruktions- och ingenjörskunskap samt vår kunskap och våra mångåriga erfarenheter. Vid beställning av specialmodeller eller tillval och när den nyaste tekniska kunskapen används kan den levererade apparaten avvika från förklaringar och olika bilder som finns i denna bruksanvisning i vissa förhållanden.

Tillverkaren fransäger sig allt ansvar för skador och fel till följd av:

- att anvisningarna inte följts,
- oändamålsenlig användning,
- tekniska ändringar som gjorts av användaren,
- ej godkända reservdelar används.

Vi förbehåller oss rätten att införa tekniska ändringar i apparaten för att öka apparatens funktionalitet och förbättra den.

2.2 Upphovsrättsskydd

Denna bruksanvisning och texterna, ritningarna, bilderna och de övriga delarna som finns i den är skyddade av upphovsrätten. Det är förbjudet att kopiera bruksanvisningens innehåll (eller dess delar) i vilken som helst form och på vilket som helst sätt samt att utnyttja eller/och överlämna dess innehåll till tredje parter. Åsidosättande av det ovannämnda förorsakar att ett skadestånd måste betalas. Vi förbehåller oss rätten att göra ytterligare anspråk.

2.3 Försäkran om överensstämmelse

Apparaten uppfyller Europeiska Unionens gällande standarder och riktlinjer. Det ovannämnda bekräftar vi i EG-försäkran om överensstämmelse. Vi skickar dig en lämplig försäkran om överensstämmelse vid behov.

3 Transport, förpackning och lagring

3.1 Leveranskontroll

När levererasen har tagits emot kontrollera att apparaten är fullständig och inte har skadats under transporten. Om synliga transportskador har konstaterats vägra att ta emot apparaten eller göra ett villkorligt mottagande. Ange skadornas omfattning på transportfirmans transportdokument/fraktsedel och reklamera varan. Dolda skador ska anmälas direkt efter att de har upptäckts därför att skadeståndskrav bara kan anmälas under den gällande reklamationstiden.

Om några delar eller tillbehör fattas kontakta vår Kundtjänst.

3.2 Förpackning

Släng inte apparatens förpackning. Den kan behövas för att förvara apparaten, under en flytt eller om apparaten skickas till vår servicepunkt vid eventuella skador. Förpackningen och olika delar är tillverkade i återvinningsbara material. De är: film och påsar i plast, förpackning i kartong.

Vid avfallshantering av förpackningen ska ett visst lands föreskrifter följas. De förpackningsmaterial som är lämpliga för återanvändning ska återvinnas.

SV

3.3 Lagring

Förpackningen ska lämnas sluten tills installation av apparaten och under förvaring ska de märkningar som gäller placering och lagring som finns på utsidan följas. Förpackningen ska förvaras i följande förhållanden:

- i stängda rum
- torrt och fritt från damm
- borta från aggressiva medel
- skyddad från direkt solljus
- skyddad från mekaniska stötar.

Vid en längre förvaring (över tre månader) ska förpackningens alla delar kontrolleras regelbundet. Vid behov ska förpackningen bytas ut mot en ny.

4 Tekniska parametrar

4.1 Tekniska data

Namn:	Chokladautomat 9,5L
Artikelnummer:	900004
Material:	plast, rostfritt stål
Omrörarens material:	rostfritt stål
Blandning av propellermaterial:	plast
Volym i l:	9,5
Glas-/kopp höjd max. i cm:	10
Temperaturområde från – till i °C:	0 - 85
Anslutningsvärde:	1 kW 220-240 V 50 Hz
Mått (bredd x djup x höjd) i mm:	280 x 410 x 580
Vikt i kg:	7,5

SV

Namn:	Chokladautomat 5L
Artikelnummer:	900011
Material:	plast, rostfritt stål
Omrörarens material:	rostfritt stål
Blandning av propellermaterial:	plast
Volym i l:	5
Glas-/kopp höjd max. i cm:	10
Temperaturområde från – till i °C:	0 - 85
Anslutningsvärde:	1 kW 220-240 V 50 Hz
Mått (bredd x djup x höjd) i mm:	280 x 410 x 465
Vikt i kg:	7,4

Rätten att ändra produktens tekniska detaljer förbehålls!

Utgåva / Egenskaper 900004 / 900011

- Designad för att värma och hålla varm choklad och kakao varma.
- Temperaturreglering: vätska upp till max. 85°C
- Överhettningsskydd
- Droppskål: integrerad
- Styrning: elektronisk | vred
- På-/av-knapp
- Kontrollampa: På/av
- Egenskaper:
 - Avtappningskran avtagbar
 - Droppgaller med nivåsensor
 - Uppvärmning enligt principen om ett vattenbad
 - Vattentank med MIN./MAX-markör
- Satsen inbegriper 1 rengöringsborste

4.2 Sammanställning av apparatens komponenter

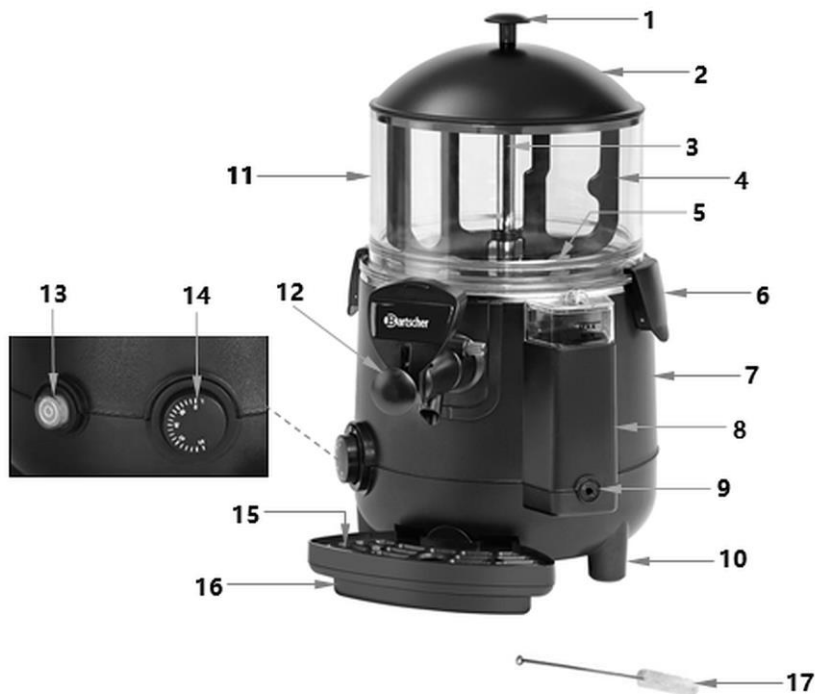

Figur 1

- | | |
|---|------------------------------------|
| 1. Behållarlockshandtag | 2. Behållarlock |
| 3. Mixerstav | 4. Roterande blandarblad |
| 5. Gryta | 6. Klämhållare för behållaren (2x) |
| 7. Underrede | 8. Vattentank med lock |
| 9. Avtappningsskruv för vattentank | 10. Ben (5x) |
| 11. Behållare: | 12. Avloppsventil |
| 13. På/av-brytare med strömindikatorlampa | 14. Temperaturregulator |
| 15. Droppskålgaller | 16. Droppgaller med nivåsensor |
| 17. Rengöringsborste | |

4.3 Apparatus funktion

I chokladdispensern värms varm choklad eller kakao till inställd temperatur och hålls där utan risk för att det bränns eller klumpar sig.

4.4 Enhetsskyddselement

Säkerhetsbrytare (Överhettningsskydd) stänger av strömförsörjningen till värmaren vid brist eller för lite vatten i vattentanken. I det här fallet följer du dessa steg:

1. Koppla bort apparaten från elnätet (dra ut stickkontakten från eluttaget!).
2. Låt enheten svalna.
3. Fyll vattentanken.
4. Ta bort fästskruven (A) med ett lämpligt verktyg (fig. 2).

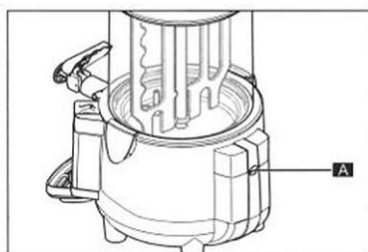

Figur 2

5. Tryck på återställningsknappen med ett lämpligt verktyg (fig. 3).
6. Starta sedan enheten som vanligt.

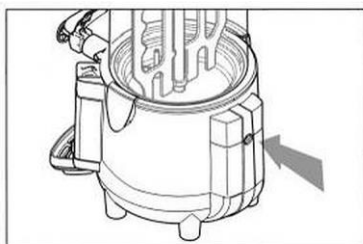

Figur 3

5 Installation och handhavande

5.1 Installation

Uppackning / placering

- Packa upp apparaten och avlägsna allt invändigt och utvändigt förpackningsmaterial samt transportskydd.



FÖRSIKTIGT!

Risk för kvävning!

Förvara förpackningar som plastpåsar och frigolit utom räckhåll för barn.

- Om det finns en skyddsfilm på apparaten ska den avlägsnas. Avlägsna skyddsfilmen långsamt så att det inte lämnas några limrester. Avlägsna eventuella limrester med ett lämpligt lösningsmedel.
- Se till att namnskylten och varningstexterna på apparaten inte skadas.
- Placera **aldrig** apparaten i fuktig eller våt miljö.
- Placera apparaten så att anslutningar alltid är lättåtkomliga så att det går snabbt att bryta strömmen vid behov.
- Apparaten ska placeras på en yta med följande egenskaper:
 - jämn, med tillräcklig bärförmåga, vattentålig, torr och som tål hög temperatur
 - tillräcklig stor så att man kan arbeta med apparaten utan hinder
 - lätt tillgänglig
 - med bra ventilation.
- Håll ett avstånd på minst 20 cm från kanten på installationsytan.
- Det måste finnas minst 25 cm fritt utrymme på sidorna och ovansidan för åtkomst till reglagen.
- Omgivningstemperaturen ska vara mellan 10 °C och 32 °C.

Elanslutning

- Kontrollera att apparatens tekniska data (se namnskylten) passar till det lokala elnätets data.
- Anslut apparaten till ett enkeluttag som är tillräckligt skyddat med skyddskontakt. Anslut apparaten inte till dubbeluttag.
- Placera anslutningskabeln så att inte någon kan trampa eller snubbla på den.

5.2 Handhavande

Förberedning av apparaten

1. Innan du använder enheten för första gången, ta isär dess enskilda delar och rengör enheten och de borttagna delarna enligt instruktionerna i kapitel 6 ”**Städning och underhåll**”.
2. Efter rengöring, sätt tillbaka enheten och se till att alla delar är ordentligt fastsatta.

Starta kylan

Följ dessa steg för att starta enheten:

1. Se till att på/av-knappen är avstängd.
2. Ta bort locket från vattentanken.

TIPS!

För att säkerställa att apparaten fungerar korrekt, fyll endast vattentanken med filtrerat vatten.

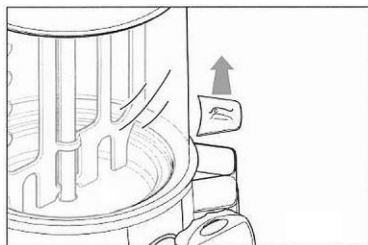

Figur 4

3. Fyll tanken med vatten upp till MAX-märket samtidigt som du observerar nivåindikatorn.

OBS!

Använd aldrig apparaten utan vatten i vattentanken för att undvika skador på värmaren.

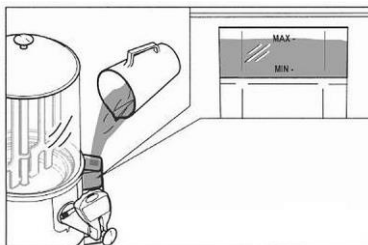

Figur 5

TIPS!

Häll långsamt vatten för att säkerställa att MAX-märket inte överskrids. Cirka 3,25 liter krävs för den första fulla påfyllningen av vattentanken.

4. Ta bort behållarens lock.
5. Fyll behållaren med drycken beredd enligt tillverkarens instruktioner.

OBS!

Överskrid aldrig "MAX"-märket på behållaren.

6. Efter att ha fyllt på drycken, sätt tillbaka locket på behållaren.

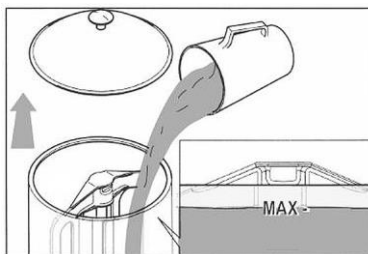

Figur 6

7. Se till att kontakten är ansluten till rätt uttag.
8. Tryck på på/av-knappen för att starta enheten.

Indikatorlampan i omkopplaren kommer att sättas på.

Blandningspropellern rör sig och blandar drycken i behållaren.

Indikatorlampan slocknar när enheten stängs av med på/av-knappen.

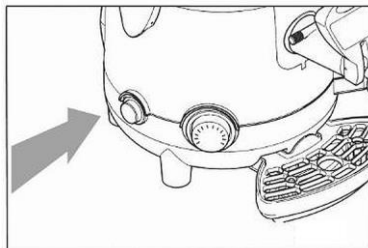

Figur 7

9. Vrid temperaturregulatoren för att ställa in önskad temperatur i intervallet 0 °C - 85 °C för att värma drycken

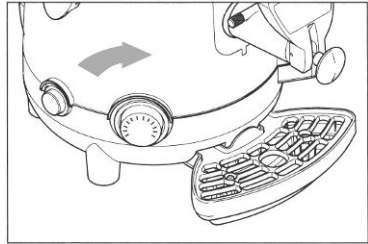

Figur 8

Intag av dryck

WARNING! Risk för brännskada!

Vätskan som kommer ut från apparatens avtappningskran är mycket varm.

Var mycket försiktig när du tar drycken.

1. Ställ en lämplig kopp (max 10 cm hög) under avtappningskranen.
2. Manövrera spaken på avtappningskranen genom att trycka eller dra tills önskad mängd vätska dras från behållaren.

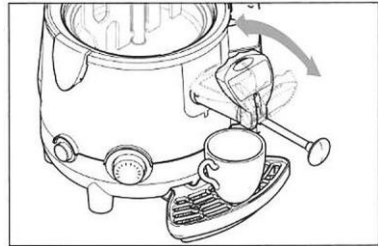

Figur 9

TIPS!

Dra ut avtappningsstången så långt som möjligt så att drycken lätt kan rinna.

TIPS!

Om drycken är särskilt tjock och täpper till pipen, rengör den genom att flytta pinnen fram och tillbaka.

Håll i enheten medan du gör det.

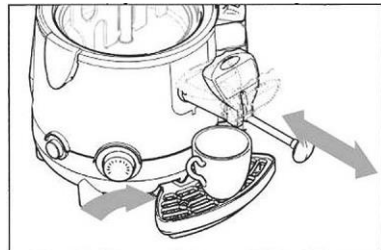

Figur 10

6 Rengöring och underhåll

6.1 Säkerhetsanvisningar för rengöring

- Före rengöring av apparaten ska den kopplas bort från elnätet.
- Låt apparaten torka helt.
- Se till att vatten inte kommer in i apparaten. Doppa inte apparaten i vatten eller andra vätskor under rengöring. Använd inte högtrycksvattenstråle för att rengöra apparaten.
- Inga vassa eller metallföremål (en kniv, gaffel osv.) får användas för rengöring av apparaten. Vassa föremål kan skada apparaten och leda till olycksfall vid kontakt med strömförande delar.
- Använd inga skurmedel som innehåller lösningsmedel eller frätande rengöringsmedel för rengöring. De kan skada ytan.

6.2 Rengöring och desinfektion

TIPS!

Rengöring och desinfektion ska utföras med största omsorg och med jämna mellanrum för att säkerställa kvaliteten på de utskänkta dryckerna och efterlevnaden av hygienföreskrifter.

TIPS!

Rengöring och desinfektion av alla behållare vid byte av produkten måste utföras minst varannan (två) dag och i enlighet med gällande hygienföreskrifter i destinationslandet. Dessa operationer måste utföras oftare om produktens egenskaper kräver det. Kontakta tillverkaren för ytterligare information.

TIPS!

Både materialet och formen på metall- och plastdelarna och gummikomponenterna som används på dem underlättar rengöringen av enheten, men de förhindrar inte ansamling av bakterier och bildning av mögel om de inte rengörs ordentligt.

Rengöring och underhåll

Beakta följande föreskrifter när du utför rengörings- och underhållsarbeten:

- bär skyddshandskar;
- tvätta aldrig enheten eller dess borttagbara delar i en diskmaskin.
- torka inte apparaten eller dess löstagbara delar i ugnen eller mikrovågsugnen;
- dränk aldrig enheten i vatten eller tvätta den under rinnande vatten;
- använd endast ljummet vatten för rengöring;
- använd endast lämpliga desinfektionsmedel;
- efter rengöring och underhåll, se till att alla skyddskåpor eller säkerhetsdetaljer som har tagits bort eller öppnats är ordentligt återmonterade eller ordentligt säkrade.

Rengöring och desinfektion av enheten och dess enskilda komponenter ska utföras i den ordning som beskrivs nedan.

6.2.1 Tömning av behållaren

1. Innan rengöring, töm behållaren med enheten påslagen genom att aktivera avtappningskranens spak (fig. 11).
2. Fyll behållaren med vatten.
3. Vrid temperaturreglaget till 50 °C.
4. Kör apparaten i minst 15-20 minuter så att alla produktrester avlägsnas från behållarens väggar.

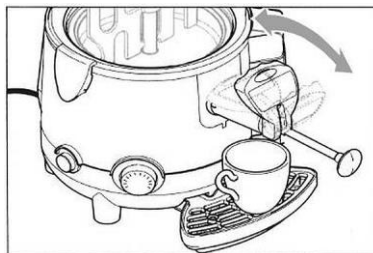

Figur 11

5. Töm behållaren igen genom att manövrera avtappningskranens spak.

WARNING! Risk för brännskada!

Vätskan som kommer ut från apparatens avtappningskran är mycket varm.

Var försiktig när du tömmer behållaren.

6.2.2 Demontering av behållaren

WARNING!

Innan du demonterar enheten, stäng av den med på/av-knappen, koppla bort den från strömförsörjningen (drag ut stickkontakten) och vänta tills den har svalnat tillräckligt

OBS!

Det är förbjudet att ta isär enheten när det fortfarande finns vätska i behållaren.

OBS!

Demontering av behållaren och dess komponenter är absolut nödvändig för korrekt rengöring och desinfektion.

SV

Gör så här för att demontera behållaren korrekt:e:

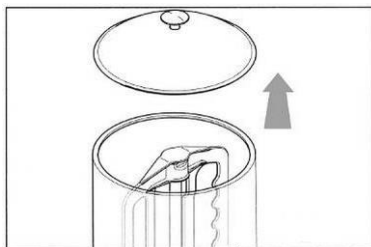

Figur 12

1. Ta av behållarens lock.

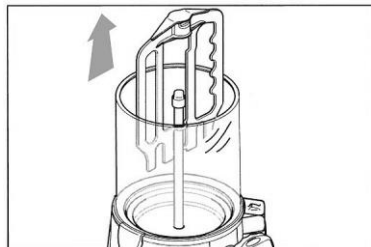

Figur 13

2. Dra blandningspropellern rakt upp tills dess öga vilar mot toppen av omröraren.

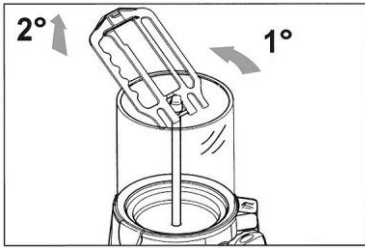

Figur 14

3. För att helt ta bort blandningspropellern från enheten, luta den något och dra ut den ur behållaren.

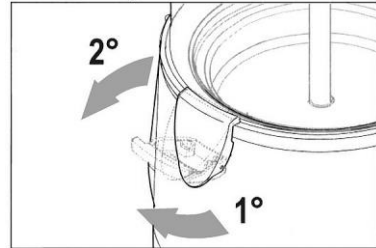

Figur 15

4. Lossa behållarklämmorna för att ta bort den från basen.



Figur 16

5. Ta bort behållaren från basen: använd två fingrar för att trycka omröraren (A) uppåt och de andra fingrarna för att greppa behållarens ytterkant (B). Dra försiktigt ut behållaren ur hållaren i basen.

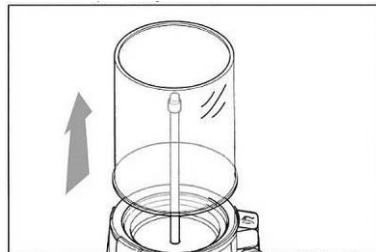

Figur 17

6. Dra behållaren uppåt med båda händerna.

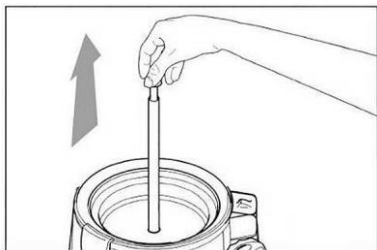

Figur 18

7. Dra ut omröraren med stiftet med en hand.

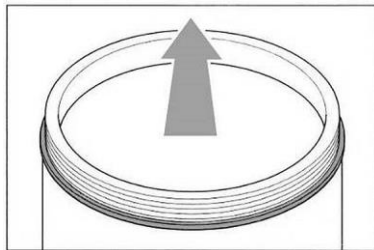

Figur 19

8. Ställ behållaren åt sidan och ta bort förseglingen genom att dra den uppåt.

6.2.3 Demontering av avtappningskranen

OBS!

Ta aldrig bort avtappningskranen när det finns drycker i behållaren.

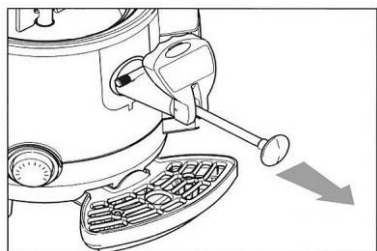

Figur 20

1. Dra avtappningskranens spak helt ut.

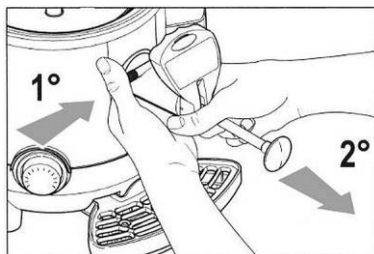

Figur 21

2. Med ena handen trycker du på avtappningskranen på enheten samtidigt som du drar tillbaka avtappningskranen med den andra handen.

6.2.4 Skållrengöring

1. Ta bort alla delar som är monterade på skålen:
 - töm behållaren (kapitel 6.2.1);
 - ta bort behållaren från enheten (kapitel 6.2.2);
 - ta bort avtappningskranen från enheten (kapitel 6.2.3).

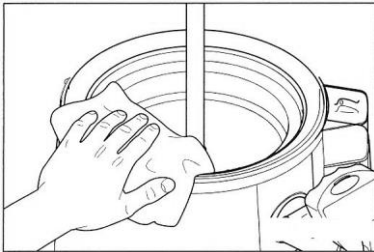

Figur 22

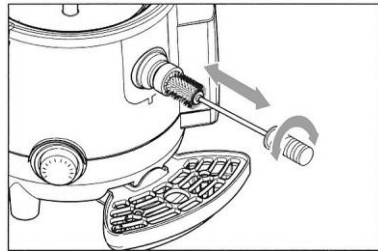

Figur 23

2. Rengör skålen med en fuktig trasa eller mjuk svamp.

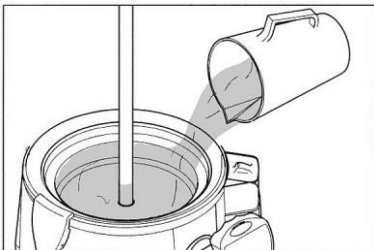

Figur 24

3. Rengör slangen som förbinder behållaren med avtappningskranen med den medföljande rengöringsborsten.

4. Installera avtappningskranen på enheten.
5. Häll lite vatten i skålen.
6. Låt vattnet rinna av genom avtappningskranen för att avlägsna eventuella produktrester från slangen som ansluter behållaren till avtappningskranen.

6.2.5 Demontering av avtappningskranen

1. Ta bort avtappningskranen från apparaten enligt beskrivningen i avsnitt 6.2.3 "Demontering av avtappningskranen"

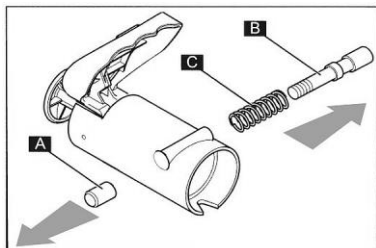

Figur 25

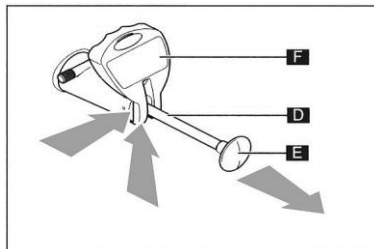

Figur 26

1. Sätt avtappningskranen på en ren yta, skruva loss fästskruven (A) som håller fast knappen i enheten. Dra ut stiftet (B) med motsvarande fjäder (C).
2. Dra ut stängens (G) helt med vredet (E) och tryck samtidigt spaken (F) från botten till toppen tills den lossnar från ledstyrningarna.

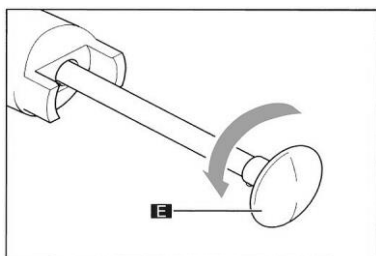

Figur 27

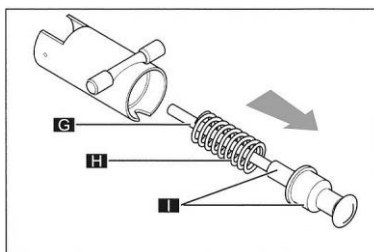

Figur 28

3. Ta bort vredet (E) genom att vrida det moturs samtidigt som du håller i spaken.
4. Dra ut stängens (G) och fjädern (H) ur avtappningskranhuset (stift-/packningselementet (I) kommer ut tillsammans med stängens).

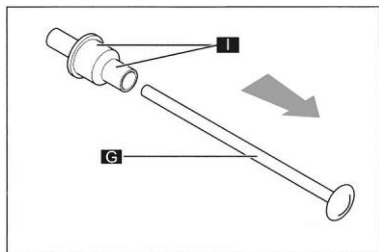

Figur 29

5. Dra ut stången (G) ur stiftet/tätningstycket (I).

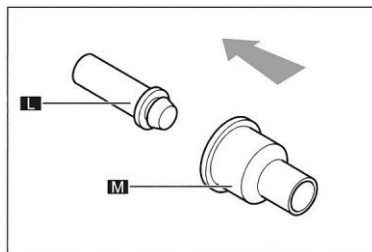

Figur 30

6. Dra ut stiftet (L) ur tätningen (M).
7. Rengör sedan noggrant de inre delarna av avtappningskranen

6.2.6 Rengöring och desinfektion av delar

Alla demonterade tillbehör (blandningsblad, omrörare, packning, behållare och delar av avtappningskranen) måste tvättas noggrant och desinficeras.

Gör följande:

- fyll skålen (behållaren) med varmt vatten vid en temperatur på ca 50 °C och tillsätt lite diskmedel;
- rengör de demonterade delarna med den förberedda tvättlösningen;
- skölj tillbehör med rent vatten ordentligt.
- för att desinficera de rengjorda delarna, använd ett klorbaserat medel med en maximal klorkoncentration på 0,02 %, godkänt för kontakt med livsmedel.
- för desinfektion, doppa ned de rengjorda och sköljda delarna i denna lösning och lämna dem i denna lösning i cirka 30 minuter;
- skölj med rent vatten.
- rengör locket på behållaren (kapitel 6.2.10);
- placera delarna på en ren yta och torka dem sedan ordentligt.

6.2.7 Montering av delar

Alla tvättade och desinficerade delar måste försiktigt sättas ihop och fästas på enheten en efter en. Följ instruktionerna nedan för den delen.

Montering och fixering av behållaren

VARNING!

Innan du monterar behållaren på enheten, kontrollera att packningen är ordentligt fastsatt på behållaren. Om packningen är felaktigt installerad kan vätska läcka ut och orsaka brännskador!

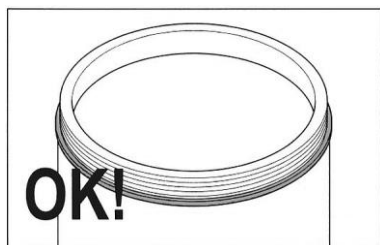

Figur 31

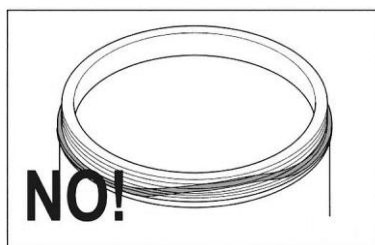

Figur 32

1. Fig. 31 visar en korrekt installerad packning; den är jämnt fördelad över hela behållarens kant.
2. Fig. 32 visar en felaktigt installerad packning; i detta fall är packningen INTE perfekt fördelad över hela behållarens kant.
3. Fukta packningen med vatten.
4. Sätt sedan tillbaka behållaren och tryck ner den ordentligt.

TIPS!

Använd inte fett eller vaselin!

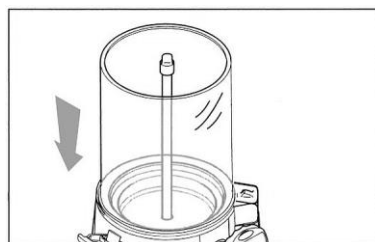

Figur 33

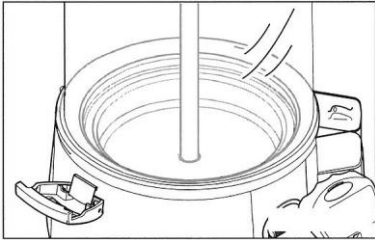

Figur 34

5. Fig. 34 visar en korrekt installerad behållare; den ligger jämnt längs hela kanten av basen.

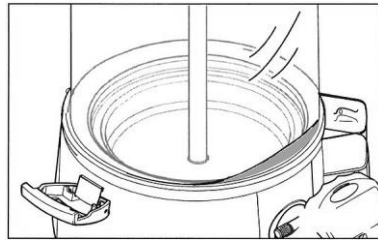

Figur 35

6. Fig. 35 visar en felaktigt installerad behållare; i detta fall ligger behållaren INTE perfekt över hela kanten på basen.

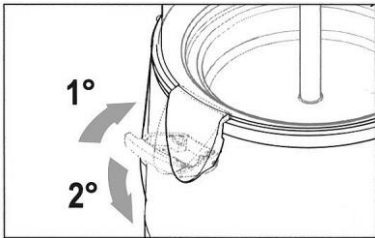

Figur 36

7. Fäst behållaren med klämfästena vid enhetens bas.



Figur 37

8. Placera omröraren i dess hållare.

9. Placera blandningspropellern i sin hållare i omvänd ordning mot den som beskrivs i avsnitt 6.2.2.

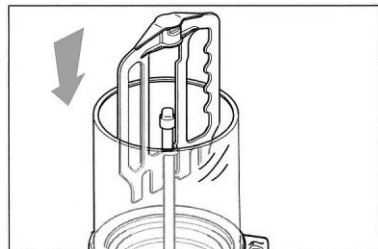

Figur 38

Montering av avtappningskranen

1. För att montera avtappningskranen, vänd stegen som visas i Fig. 30 till 25 (Kapitel 6.2.5).
2. För att fästa spaken (F), tryck på stängningen (D) från insidan tills styrningarna kommer ut, sätt sedan in spaken (F) och släpp sakta stängningen (D).

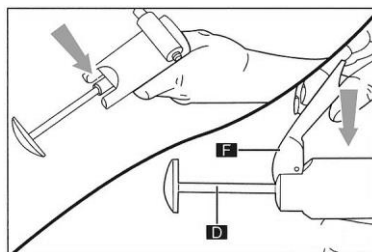

Figur 39

Installation av avtappningskranen

1. Håll knappen intryckt och se till att stickan är helt utdragen.
2. Sätt i avtappningskranen och tryck in den tills knappen hoppar till utgångsläget.

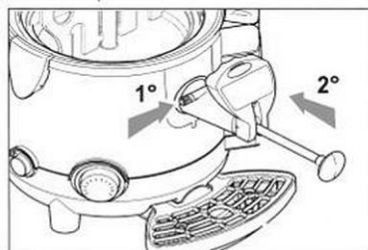

Figur 40

6.2.8 Rengöring och desinfektion av inre delar

VARNING!

Se till att apparaten är avstängd.

Vrid på/av-knappen till "OFF"-läget.

Gör så här när du desinficerar:

- förbered en desinfektionslösning (kapitel 6.2.6);
- fyll behållaren med desinfektionslösning;
- låt stå i 30 minuter för att lösningen ska verka;
- töm behållaren;
- skölj slutligen behållaren och skålen noggrant för att avlägsna eventuella rester av desinfektionsmedel.

6.2.9 Rengöring av droppskålgaller

OBS!

Droppskålen ska tömmas och rengöras dagligen.

För att förhindra att droppbrickan svämmar över måste droppbrickan tömmas och rengöras varje gång den röda flottören i gallret (indikator för maximal fyllnadsnivå) går uppåt.

1. Lyft upp droppbrickan med grillen och ta bort den från hållaren genom att dra den framåt.
2. Droppgaller och grillen ska rengöras separat med varmt vatten och ett mildt rengöringsmedel.
3. Delar ska torkas ordentligt.
4. Placera gallret i droppbrickan.

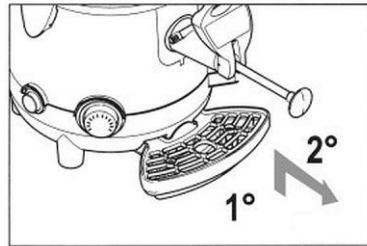

Figur 41

5. Sätt tillbaka droppskålen i fästena under avtappningskranen.

SV

6.2.10 Rengöring av locket

1. Ta bort behållarens lock.
2. Rengör den med en fuktig trasa indränkt i desinfektionsmedel eller en mjuk svamp.
3. Skölj med rent vatten ordentligt.
4. Torka locket noggrant innan du sätter tillbaka det på behållaren.

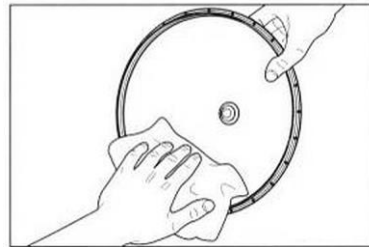

Figur 42

6.2.11 Tömning/rengöring/avkalkning av vattentanken

VARNING!

Innan du tömmer vattentanken, koppla bort enheten från strömförsörjningen (dra ut kontakten!).

Vattentanken kan endast tömmas när behållaren är tom och apparaten har svalnat tillräckligt.

Tömning av vattentanken

1. Dra ut stickkontakten ur eluttaget
2. Ta bort droppgaller från enheten (kapitel 6.2.9).
3. Ta bort locket från vattentanken.

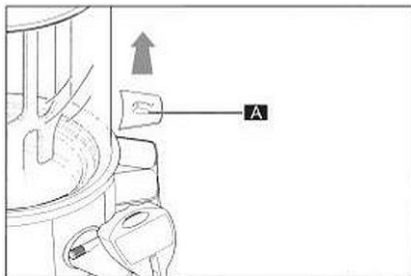

Figur 43

4. Placera maskinen så att vattentanken är vänd mot kanten av installationsområdet.
5. Håll en uppsamlingsbehållare (B) med en kapacitet på mer än 3 liter under vattentanken med avtappningsplugg (C).

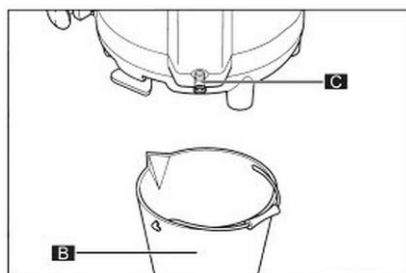

Figur 44

6. Ta bort avtappningsskruven (C) på vattentanken med ett mynt eller insexnyckel.
7. Dra tillbaka avtappningsskruven (C) och låt vattnet rinna helt ur vattentanken (fig. 45).
8. Sätt slutligen tillbaka avtappningsskruven.

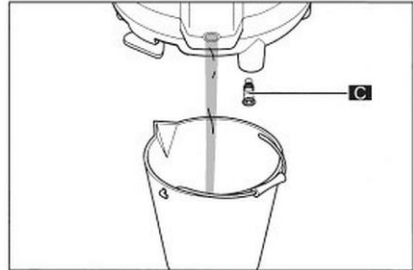

Figur 45

VARNING!

Använd aldrig vattnet som tappas ur vattentanken för matändamål!

Rengöring och avkalkning av vattentanken

TIPS!

Vattentanken ska avkalkas minst var tredje månad.

1. Töm vattentanken (kapitel 6.2.11).
2. Sätt tillbaka vattentankens lock.
3. Förbered en lösning av vatten och ett kommersiellt tillgängligt avkalkningsmedel. Följ tillverkarens anvisningar på avkalkningsmedlets förpackning.
4. Häll lösningen i vattentanken och låt den stå så länge som det står på förpackningen.
5. Töm vattentanken (kapitel 6.2.11).
6. Skölj vattentanken noggrant genom att fylla och tömma den med rent vatten flera gånger (kapitel 6.2.11).

6.3 Underhåll

Låt apparaten kontrolleras av en specialiserad tekniker minst en gång om året eller vid behov.

7 Felsökning

Tabellen nedan innehåller beskrivningar av möjliga orsaker till och åtgärdande av driftfel som förekommer under apparatens drift. Om ett driftfel inte kan åtgärdas kontakta service.

Vänligen ange artikelnummer, modellnamn och serienummer. Dessa data finns på typskylten på apparaten.

Problem	Orsak	Åtgärd
Enheten värms inte upp	Ingen spänning	Kontrollera strömförsörjning Anslut kontakten ordentligt.
	På/av-brytare i OFF-läge	Ställ på/av-knappen i ON-läge
	Överhettningsskyddet har löst ut.	Tryck på återställningsknappen (kapitel 4.4)
	Temperaturregulator inställd på "0"	Ställ in temperaturvärdet
Blandningspropellern roterar inte	Ingen spänning	Kontrollera strömförsörjning Anslut kontakten ordentligt.
	Omröraren sitter inte korrekt	Ta bort omröraren och installera den enligt beskrivningen i avsnitt 6.2.6
	Problem med motorn	Kontakta service
	På/av-brytare i OFF-läge	Ställ på/av-knappen i ON-läge

Felsökning

Problem	Orsak	Åtgärd
Avtappningskranen är inte tät	Avtappningskran felaktigt installerad	Töm behållaren, ta bort och installera avtappningskranen (kapitel 6.2.1 - 6.2.7)
	Förorenad utloppsöppning och gummitätning	Tömning av behållaren Ta bort avtappningskranen, demontera, rengör noggrant, sätt ihop igen Sätt tillbaka avtappningskranen på enheten (kapitel 6.2.1-6.2.7)
	Skadad packning	Kontakta service
Vatten kommer ut ur vattentanken	Temperaturen är för hög	Välj en lägre temperaturinställning
	Skadad vattentankstättning	Kontakta service
	Vattennivån över MAX-märket	Låt maskinen svalna och töm vattentanken tillräckligt för att nå rätt vattennivå
Dryck kommer ut från botten av apparaten	Felaktigt installerad behållare	Töm behållaren, ta bort och installera om enligt beskrivning i avsnitt 6.2.7
	Skadad tätning i botten av behållaren	Kontakta service

Problem	Orsak	Åtgärd
Överhettningsskyddet har löst ut Apparaten stänger av	Vattennivån i vattentanken har sjunkit under MIN-märket	Fyll på vattentanken med vatten upp till MAX-märket
	Det finns inget vatten i behållaren	Tryck på Reset-knappen (avsnitt 4.4) och starta enheten

8 Återvinning

Elektriska apparater

	Elektriska apparater har denna symbol. Elektriska apparater skall bortskaffas och återvinnas på ett rätt och miljövänligt sätt. Elektriska apparater får inte slängas som hushållsavfall. Koppla bort apparaten från elnätet och avlägsna anslutningskabeln från apparaten.
---	---

Elektriska apparater skall lämnas till bestämda insamlingsställen.