

Easy Slim 200



190095

Bartscher GmbH
Franz-Kleine-Str. 28
D-33154 Salzkotten
Deutschland

Tel.: +49 5258 971-0
Fax.: +49 5258 971-120
Service-Hotline: +49 5258 971-197
www.bartscher.com



Version: **1.0**

Erstelldatum: 2024-10-24

Original-Bedienungsanleitung

1	Sicherheit	2
1.1	Signalworterklärung	2
1.2	Sicherheitshinweise	3
1.3	Bestimmungsgemäße Verwendung	6
1.4	Bestimmungswidrige Verwendung	6
2	Allgemeines	6
2.1	Haftung und Gewährleistung	6
2.2	Urheberschutz	7
2.3	Konformitätserklärung	7
3	Transport, Verpackung und Lagerung	8
3.1	Transportinspektion	8
3.2	Verpackung	8
3.3	Lagerung	8
4	Technische Daten	9
4.1	Technische Angaben	9
4.2	Funktion des Gerätes	11
4.3	Baugruppenübersicht	12
5	Installation und Bedienung	14
5.1	Installation	14
5.2	Bedienung	15
5.3	Einstellungen	25
6	Reinigung und Wartung	40
6.1	Sicherheitshinweise zur Reinigung	40
6.2	Reinigung	41
7	Mögliche Funktionsstörungen	44
8	Entsorgung	48



Die Bedienungsanleitung vor Inbetriebnahme lesen und griffbereit am Gerät aufbewahren!

Diese Bedienungsanleitung beschreibt die Installation, Bedienung und Wartung des Geräts und ist eine wichtige Informationsquelle und Nachschlagewerk. Die Kenntnis aller enthaltenen Sicherheitshinweise und Handlungsanweisungen schafft die Voraussetzung für das sichere und sachgerechte Arbeiten mit dem Gerät.

Lesen Sie diese Bedienungsanleitung vor Beginn der Arbeiten am Gerät, insbesondere vor der Inbetriebnahme, um Personen- und Sachschäden zu vermeiden. Unsachgemäße Verwendung kann zu Beschädigungen führen.

Für jeden Lebenszyklus müssen sämtliche relevanten Informationen aus der Betriebsanleitung dem jeweiligen Personal zur Verfügung stehen. Die Zurverfügungstellung liegt in der Verantwortung des Betreibers.

Ergänzend zur Betriebsanleitung müssen allgemeingültige, gesetzliche und sonstige verbindliche Regelungen zum Arbeits- und Umweltschutz angewiesen und beachtet werden.

DE

1 Sicherheit

Das Gerät ist nach den derzeit gültigen Regeln der Technik gebaut. Es können jedoch von diesem Gerät Gefahren ausgehen, wenn es unsachgemäß oder nicht bestimmungsgemäß verwendet wird. Alle Personen, die das Gerät benutzen, müssen sich an die Anweisungen der Bedienungsanleitung halten und die Sicherheitshinweise beachten.

1.1 Signalworterklärung

Wichtige Sicherheits- und Warnhinweise sind in dieser Bedienungsanleitung durch Signalwörter gekennzeichnet. Diese Hinweise müssen unbedingt befolgt werden, um Personenschäden, Unfälle und Sachschäden zu vermeiden.



GEFAHR!

Das Signalwort **GEFAHR** warnt vor Gefährdungen, die zu schweren Verletzungen oder Tod führen, wenn sie nicht vermieden werden.



WARNUNG!

Das Signalwort **WARNUNG** warnt vor Gefährdungen, die mittelschwere bis schwere Verletzungen oder Tod zur Folge haben können, wenn sie nicht vermieden werden.



VORSICHT!

Das Signalwort **VORSICHT** warnt vor Gefährdungen, die leichte oder mäßige Verletzungen zur Folge haben können, wenn sie nicht vermieden werden.

ACHTUNG!

Das Signalwort **ACHTUNG** kennzeichnet mögliche Sachschäden, die bei Nichtbeachtung des Sicherheitshinweises auftreten können.

HINWEIS!

Das Symbol **HINWEIS** setzt den Benutzer über weiterführende Informationen und Tipps für den Gebrauch des Geräts in Kenntnis.

1.2 Sicherheitshinweise

Elektrischer Strom

- Eine zu hohe Netzspannung oder unsachgemäße Installation kann zu elektrischem Stromschlag führen.
- Schließen Sie das Gerät nur an, wenn die Angaben auf dem Typenschild mit der Netzspannung übereinstimmen.
- Halten Sie das Gerät trocken, um Kurzschlüsse zu vermeiden.
- Wenn im Betrieb Störungen auftreten, trennen Sie das Gerät sofort von der Stromversorgung.
- Berühren Sie den Netzstecker des Geräts nicht mit nassen Händen.
- Greifen Sie niemals nach dem Gerät, wenn es ins Wasser gefallen ist. Trennen Sie das Gerät sofort von der Stromversorgung.
- Lassen Sie Reparaturen und das Öffnen des Gehäuses nur von Fachkräften und Fachwerkstätten ausführen.
- Tragen Sie das Gerät nicht am Anschlusskabel.

- Bringen Sie das Anschlusskabel nicht mit Wärmequellen oder scharfen Kanten in Berührung.
- Knicken, quetschen oder verknoten Sie das Anschlusskabel nicht.
- Wickeln Sie das Anschlusskabel des Geräts immer vollständig ab.
- Stellen Sie niemals das Gerät oder andere Gegenstände auf das Anschlusskabel.
- Greifen Sie immer an den Netzstecker, um das Gerät von der Stromversorgung zu trennen.
- Überprüfen Sie das Anschlusskabel regelmäßig auf Beschädigungen. Benutzen Sie das Gerät nicht, wenn das Anschlusskabel beschädigt ist. Wenn dieses Schäden aufweist, muss es durch den Kundendienst oder einen qualifizierten Elektriker ausgetauscht werden, um Gefährdungen zu vermeiden.

Brennbare Materialien

- Setzen Sie das Gerät niemals hohen Temperaturen aus, z.B. Herd, Ofen, offene Flammen, Geräte zum Warmhalten, etc.
- Reinigen Sie das Gerät täglich, um das Brandrisiko zu vermeiden.
- Decken Sie das Gerät nicht ab, z.B. mit Alufolie oder Tüchern.
- Betreiben Sie das Gerät nur mit den vorgesehenen Materialien und bei geeigneten Temperatureinstellungen. Materialien, Lebensmittel und Lebensmittelreste im Gerät können sich entzünden.
- Betreiben Sie das Gerät niemals in der Nähe von brennbaren, leicht entzündlichen Materialien, z.B. Benzin, Spiritus, Alkohol. Durch die Hitze verdampfen die Materialien und es kann bei Kontakt mit Zündquellen zu Verpuffungen kommen.
- Sollte ein Brand entstehen, trennen Sie das Gerät von der Stromversorgung, bevor Sie geeignete Maßnahmen zur Brandbekämpfung einleiten. Das Feuer niemals mit Wasser löschen, wenn das Gerät an die Stromversorgung angeschlossen ist. Sorgen Sie für ausreichend Frischluftzufuhr nach dem Löschen des Brandes.

Gesundheitsgefahr durch Keime

- Der Behälter des Gerätes muss in regelmäßigen Abständen komplett entleert, gereinigt und desinfiziert werden, um die Gefahr der Bildung von gesundheitsschädlichen Keimen zu vermeiden.

Verantwortung des Betreibers

Der Betreiber ist verantwortlich für die Einhaltung der aktuellen verbindlichen Gesetze, Bestimmungen, Verordnungen und der bestehenden nationalen Vorschriften zur Unfallverhütung, zum Umweltschutz sowie interner Arbeits-, Betriebs- und Sicherheitsvorschriften, die für den jeweiligen Aufstellungsort gelten.

Pflichten des Betreibers:

- Betrieb des Geräts und angeschlossener Bauteile nur in technisch einwandfreiem Zustand mit funktionsfähigen Schutz- und Sicherheitseinrichtungen.
- Erstellung der Gefährdungsbeurteilung der Arbeitsplätze.
- Unterweisung und regelmäßige Schulungen des Personals. Besonders das Sicherheitskapitel und die Sicherheitshinweise müssen verstanden und eingehalten werden.
- Bereitstellen geeigneter persönlicher Schutzausrüstung (PSA).
- Einhalten der Wartungs- bzw. Reinigungsintervalle.
- Dokumentation von Schulungen/Unterweisungen, Austausch von Bauteilen.

Betrieb nur unter Aufsicht

- Betreiben Sie das Gerät nur unter Aufsicht.
- Halten Sie sich immer in der unmittelbaren Nähe des Geräts auf.

DE

Bedienpersonal

- Das Gerät kann von Kindern ab 8 Jahren sowie von Personen mit reduzierten physischen, sensorischen, mentalen Fähigkeiten oder Mangel an Erfahrung und/oder Wissen benutzt werden, wenn sie beaufsichtigt oder bezüglich des sicheren Gebrauchs des Geräts unterwiesen wurden und die daraus resultierenden Gefahren verstanden haben. Kinder dürfen nicht mit dem Gerät spielen.
- Reinigung und Benutzerwartung dürfen nicht von Kindern durchgeführt werden.

Fehlgebrauch

- Bestimmungswidrige oder verbotene Verwendung kann zu Beschädigungen an dem Gerät führen.
- Verwenden Sie das Gerät nur in betriebssicherem und technisch einwandfreiem Zustand.
- Verwenden Sie das Gerät nur, wenn die Anschlüsse in betriebssicherem und technisch einwandfreiem Zustand sind.
- Verwenden Sie das Gerät nur in sauberem Zustand.

- Verwenden Sie nur Original-Ersatzteile. Führen Sie niemals selbst Reparaturen am Gerät durch.
- Nehmen Sie keine Umbauten oder Veränderungen am Gerät vor.

1.3 Bestimmungsgemäße Verwendung

Das Gerät ist ausschließlich zu der in der Betriebsanleitung erläuterten Verwendung mit den gelieferten und zugelassenen Komponenten bestimmt. Jeder darüberhinausgehende Gebrauch gilt als nicht bestimmungsgemäß. Für hieraus resultierende Schäden haftet der Hersteller nicht. Das Risiko hierfür trägt allein der Benutzer/Betreiber.

Folgende Verwendungen sind bestimmungsgemäß:

- Zubereiten verschiedener Arten von Kaffeegetränken wie Kaffee, Cappuccino, Espresso, etc..

Das Gerät ist nicht für den dauerhaften gewerblichen Einsatz geeignet!

Dieses Gerät kann im Haushalt und ähnlichen Bereichen verwendet werden, z. B.:

- in Küchen für die Mitarbeiter in Läden, Büros oder ähnlichen Arbeitsumgebungen;
- in landwirtschaftlichen Betrieben;
- von Kunden in Hotels, Motels und anderen typischen Wohneinrichtungen;
- in Frühstückspensionen.

1.4 Bestimmungswidrige Verwendung

Eine bestimmungswidrige Verwendung kann zu Personenschäden sowie Sachschäden durch gefährliche elektrische Spannung, Feuer und hohe Temperaturen führen. Führen Sie ausschließlich diejenigen Arbeiten mit dem Gerät durch, die in dieser Bedienungsanleitung beschrieben sind.

2 Allgemeines

2.1 Haftung und Gewährleistung

Das Gerät ist nach dem Stand der Technik und den anerkannten sicherheitstechnischen Regeln gebaut. Dennoch können bei der Verwendung Gefahren für Leib und Leben des Benutzers bzw. Dritter sowie Beeinträchtigungen am Gerät oder an Sachwerten entstehen. Gewährleistungs- und Haftungsansprüche bei Personen-/Sachschäden sowie Betriebsstörungen sind ausgeschlossen, wenn sie auf eine oder mehrere der nachfolgenden Ursachen zurückzuführen sind:

Allgemeines

- Nicht bestimmungsgemäße Verwendung
- Nichtbeachtung/Missachtung der Anleitung und aller dazugehörigen Informationen
- Eigenmächtige bauliche oder technische Veränderungen des Geräts
- Einsatz von nicht ausreichend unterwiesenem und unzureichend qualifiziertem Personal
- Betrieb bei defekten oder nicht ordnungsgemäß angebrachten Sicherheits- und Schutzeinrichtungen
- Unzureichende Wartung oder Reinigung
- Nicht behobene Störungen
- Verwendung nicht zugelassener Medien, Reinigungsmittel usw.
- Verwendung nicht zugelassener Ersatzteile
- Bedienungsfehler oder anderweitige Fehlanwendung
- Katastrophenfälle durch Fremdkörpereinwirkung oder höhere Gewalt
- Zerstörung von Typenschild sowie bedien- und sicherheitsrelevanten Aufklebern

Dieser Kaffeevollautomat enthält Verschleißteile. Sofern das Gerät ordnungsgemäß gewartet wird, ist im Regelfall davon auszugehen, dass die nachfolgenden Verschleißteile bis zu der angegebenen Bezugsmenge von Getränken halten:

- Pumpe, Drainageventil, Mahlwerk, Dichtungen: 10.000 Bezüge
- Brüheinheit: 10.000 Bezüge

Ausfälle dieser Verschleißteile nach Erreichen der jeweiligen Bezugsmenge stellen keinen Mangel des Kaffeevollautomaten dar.

DE

2.2 Urheberrecht

Die Bedienungsanleitung und die in ihr enthaltenen Texte, Zeichnungen, Bilder und sonstigen Darstellungen sind urheberrechtlich geschützt. Vervielfältigungen in jeglicher Art und Form sowie die Verwertung und/oder Mitteilung des Inhaltes sind ohne schriftliche Zustimmung des Herstellers nicht gestattet. Zuwiderhandlungen verpflichten zu Schadensersatz. Weitere Ansprüche bleiben vorbehalten.

2.3 Konformitätserklärung

Das Gerät entspricht den aktuellen Normen und Richtlinien der EU. Dies bescheinigen wir in der EG-Konformitätserklärung. Bei Bedarf senden wir Ihnen gern die entsprechende Konformitätserklärung zu.

3 Transport, Verpackung und Lagerung

3.1 Transportinspektion

Prüfen Sie die Lieferung nach Erhalt unverzüglich auf Vollständigkeit und Transportschäden. Nehmen Sie bei äußerlich erkennbaren Transportschäden die Lieferung nicht oder nur unter Vorbehalt entgegen. Vermerken Sie den Schadensumfang auf den Transportunterlagen/ Lieferschein des Transporteurs und leiten Sie die Reklamation ein. Reklamieren Sie verdeckte Mängel sofort nach Erkennen, da Schadensersatzansprüche nur innerhalb der geltenden Reklamationsfristen geltend gemacht werden können.

Falls Teile oder Zubehör fehlen sollten, nehmen Sie bitte mit unserem Kundenservice Kontakt auf.

3.2 Verpackung

Werfen Sie den Umkarton Ihres Gerätes nicht weg. Sie benötigen ihn eventuell zur Aufbewahrung, beim Umzug oder wenn Sie das Gerät bei eventuellen Schäden an unsere Service-Stelle senden müssen.

Die Verpackung und einzelne Bauteile sind aus wiederverwertbaren Materialien hergestellt. Im Einzelnen sind dies: Folien und Beutel aus Kunststoff, Verpackung aus Pappe.

Führen Sie wiederverwertbare Verpackungen dem Recycling zu. Beachten Sie die in Ihrem Land geltenden Vorschriften.

3.3 Lagerung

Lassen Sie die Packstücke bis zur Installation verschlossen und bewahren Sie diese unter Beachtung der außen angebrachten Aufstell- und Lagermarkierung auf. Lagern Sie die Packstücke nur unter folgenden Bedingungen:

- in geschlossenen Räumen
- trocken und staubfrei
- vor aggressiven Medien ferngehalten
- vor Sonneneinstrahlung geschützt
- vor mechanischen Erschütterungen geschützt.

Bei längerer Lagerung (> 3 Monate) kontrollieren Sie regelmäßig den Allgemeinzustand aller Teile und der Verpackung. Erneuern Sie bei Bedarf die Verpackung.

4 Technische Daten

4.1 Technische Angaben

Bezeichnung:	Kaffeevollautomat Easy Slim 200
Artikel-Nummer:	190095
Material:	Kunststoff
Material Mahlwerk:	Stahl
Anzahl Brühgruppen:	1
Mindest-Aufbrühmenge in ml:	15
Ausgelegt für Tassen / Tag:	15
Inhalt Wassertank in L:	1,3
Anzahl Bohnenbehälter:	1
Inhalt Bohnenbehälter in g:	200
Inhalt Milchbehälter in ml:	250
Programme, vorprogrammiert, Parameter veränderbar:	15
Pumpendruck in bar:	19
Auslauf, höhenverstellbar von – bis in mm:	68 - 138
Inhalt Restehälter, ca. Tassen:	10
Anschlusswert:	1,4 kW 230 V 50 Hz
Maße (B x T x H) in mm:	215 x 455 x 345
Gewicht in kg:	9,4

Technische Änderungen vorbehalten!

Ausführung / Eigenschaften

- Ausführung: Vollautomat
- Steuerung: Touch
- Einstellmöglichkeiten:
 - Kaffeedosierung
 - Getränkenamen
 - Mahlgrad 9-stufig
 - Milchmenge
 - Wassermenge
- Milchbehälter:
 - abnehmbar
 - Teile Milchbehälter spülmaschineneeignet
- Milchzufuhr:
 - über angeschlossenen Milchbehälter
- Milchauslass schwenkbar
- Wassertank abnehmbar
- Heißwasserfunktion: ja
- Heiße-Milch-Funktion: nein
- Mahlwerk: Kegelmahlwerk
- Drucksystem: Kolbendruck
- Milchaufschäumer: ja
- Reinigungsprogramm: ja
- Display-Anzeige:
 - Fehlermeldungen
 - Tastenton
 - Programme
 - Status
 - Größe: 2,4 Zoll
- Restebehälter spülmaschineneeignet
- Kaffeepulver-Option:
 - tassenweise
 - manuell 5 - 12 g
- 2-Tassen-Funktion: ja
- Tassenzähler: pro Programm und insgesamt
- Eigenschaften:

Technische Daten

- Leistungsstarke Heizung: 1 x 1.400 Watt
- Wassertank mit Griff
- Inklusive:
 - 1 Milchbehälter mit schwenkbarem Auslass
 - 1 Löffel für Kaffeepulver

Wichtiger Hinweis:

- Ab einer Wasserhärte von 5° dH empfehlen wir ausdrücklich den Einbau des Wasserfilters KV-150, Art.-Nr. 109902

4.2 Funktion des Gerätes

In dem Kaffeevollautomat können verschiedene Kaffeespezialitäten wie Kaffee, Espresso, Cappuccino, Latte Macchiato, etc. unter Verwendung von Kaffeebohnen (bzw. Kaffeepulver) und kaltem Wasser zubereitet werden.

4.3 Baugruppenübersicht



Abb. 1

- | | |
|-------------------------|---|
| 1. Einstellrad Mahlgrad | 2. Bohnenbehälter mit Abdeckung |
| 3. Wassertank | 4. Restebehälter |
| 5. Abtropfgitter | 6. Halter Restebehälter / Abdeckung vorne |
| 7. Auffangbehälter | 8. Kaffeeauslauf |
| 9. Milchbehälter | 10. Gehäuse |
| 11. Bedienblende | |

Bedienblende



Abb. 2

1. Ein-/Aus-Taste
2. Getränke-Auswahl-tasten
3. Pfeiltasten rechts / links
4. OK-Taste
5. Rückstell-taste
6. Digital-Anzeige
7. Taste Spülung
8. Menü-Einstell-taste
9. Taste für individuelle Rezepte

1. Ein-/Aus-Taste
2. Getränke-Auswahl-tasten
3. Pfeiltasten rechts / links
4. OK-Taste
5. Rückstell-taste
6. Digital-Anzeige
7. Taste Spülung
8. Menü-Einstell-taste
9. Taste für individuelle Rezepte

5 Installation und Bedienung

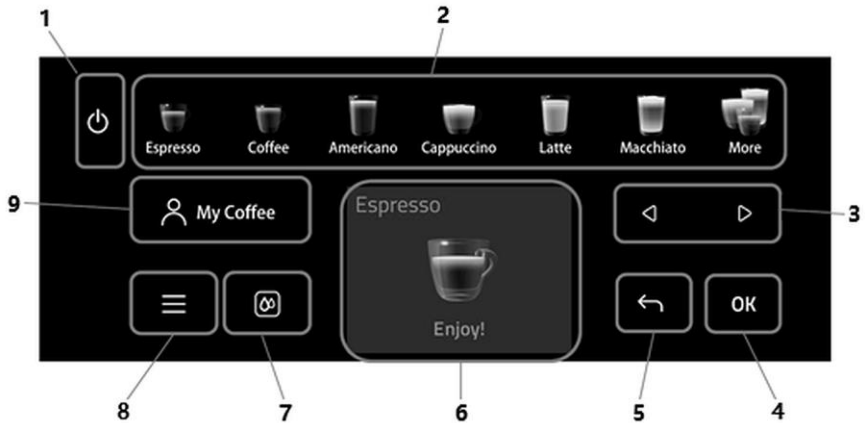
5.1 Installation

Auspacken / Aufstellen

- Packen Sie das Gerät aus und entfernen Sie alle äußeren und inneren Verpackungsteile, sowie Transportsicherungen.



VORSICHT!

Erstickungsgefahr!

Halten Sie Verpackungsmaterialien wie Plastikbeutel und Styroporteile außerhalb der Reichweite von Kindern.

- Ziehen Sie, falls vorhanden, die Schutzfolie vom Gerät ab. Ziehen Sie die Schutzfolie langsam ab, damit keine Kleberrückstände zurückbleiben. Entfernen Sie eventuelle Kleberrückstände mit einem geeigneten Lösungsmittel.
- Achten Sie darauf, dass das Typenschild und die Warnhinweise am Gerät nicht beschädigt werden.
- Stellen Sie das Gerät **niemals** in nasser oder feuchter Umgebung auf.
- Stellen Sie das Gerät so auf, dass die Anschlüsse leicht zugänglich sind und bei Bedarf schnell getrennt werden können.
- Beachten Sie bei der Standortwahl folgende Punkte:
 - Die Aufstellfläche muss eben, ausreichend tragfähig, wasserresistent, trocken und hitzebeständig sein.
 - Die vorgeschriebenen Fluchtwege freigehalten.
 - Einen sicheren Stand gewährleisten.
 - Ausreichend Platz zum Betreiben, Warten und Reinigen vorsehen.
 - Falls vorhanden, Lüftungsöffnungen für Zu- und Abluft freigehalten.
 - Geltende technische und baurechtliche Bestimmungen beachten.
- Halten Sie ausreichenden Abstand zu Tischkanten ein. Das Gerät könnte kippen und herunterfallen.

Installation und Bedienung

- Achten Sie auf einen ausreichenden Abstand zu Wänden und anderen brennbaren oder verfärbungsanfälligen Gegenständen, dieser muss hinten und seitlich mindestens 5 cm und oben 15 cm betragen. Befolgen Sie die geltenden Brandschutzvorschriften am Aufstellort.
- Das Gerät darf während des Betriebs nicht in einem Schrank aufgestellt werden.

Anschließen - Strom

- Prüfen Sie, ob die technischen Angaben des Geräts (siehe Typenschild) zu den Daten der örtlichen Stromversorgung passen.
- Schließen Sie das Gerät an eine ausreichend abgesicherte Einzelsteckdose mit Schutzkontakt an. Schließen Sie das Gerät nicht an eine Mehrfachsteckdose an.
- Verlegen Sie das Anschlusskabel so, dass niemand darauf treten oder darüber stolpern kann.
- Verwenden Sie das Gerät nicht mit einer externen Zeitschaltuhr oder einer Fernbedienung.

5.2 Bedienung

Wichtige Hinweise

- Füllen Sie nur frisches Trinkwasser in den Wassertank.
- Geben Sie niemals warmes/heißes Wasser, Milch oder andere Flüssigkeiten in den Wassertank.
- Füllen Sie niemals Instant-Kaffeepulver, Kakaopulver oder ein anderes Pulvergemisch in den Bohnenbehälter ein. Das Gerät könnte beschädigt werden.
- Füllen Sie niemals speziell behandelte Kaffeebohnen (z. B. Kakao, mit Zucker überzogen) in den Bohnenbehälter, dieses kann zu Beschädigungen des Gerätes führen.
- Nur geröstete Kaffeebohnen dürfen in den Bohnenbehälter gefüllt werden. Reis, Sojabohnen, Schokobohnen, Nüsse, Zucker, Gewürze usw. sind verboten.
- Bewahren Sie die Kaffeebohnen immer an einem trockenen und sonengeschützten Ort auf, benetzte Bohnen können das Mahlwerk beschädigen.
- Bewahren Sie die Kaffeebohnen nicht im Bohnenbehälter auf, wenn das Gerät längere Zeit nicht benutzt wird. Die Kaffeebohnen können feucht werden und das Mahlwerk verstopfen.

Gerät vorbereiten

1. Reinigen Sie das Gerät und alle abnehmbaren Teile (Wassertank, Milchbehälter, Restebehälter, Auffangbehälter) vor dem ersten Gebrauch nach Anweisungen im Abschnitt „**Reinigung**“.



Abb. 3

2. Nehmen Sie die Abdeckung vom Wassertank ab.
3. Füllen Sie den Wassertank bis zur MAX-Markierung mit frischem, kaltem Trinkwasser.
4. Setzen Sie den Wassertank rechts im Gerät ein. Achten Sie auf die korrekte Position des Wassertanks.



Abb. 4

5. Füllen Sie den Bohnenbehälter mit geeigneten gerösteten Kaffeebohnen.
6. Legen Sie die Abdeckung auf den Bohnenbehälter.

ACHTUNG!

Niemals gemahlene Kaffeebohnen in den Bohnenbehälter füllen.

Keine Flüssigkeiten in den Bohnenbehälter schütten.



Abb. 5



7. Setzen Sie den Restebehälter in den Auffangbehälter ein.
8. Legen Sie das Abtropfgitter auf.
9. Setzen Sie die zusammengesetzten Teile im Gerät ein.
10. Schließen Sie das Gerät an eine geeignete Einzelsteckdose an.

Erste Inbetriebnahme

1. Schalten Sie das Gerät mit der Ein-/Aus-Taste ein.

Nach dem ersten Einschalten des Kaffeevollautomaten sind einige Einstellungen erforderlich.

Sprache auswählen

1. Tippen Sie auf die Tasten  oder , um die gewünschte Sprache auszuwählen.
2. Bestätigen Sie die Auswahl mit .

Wasserhärte einstellen

Nach Einstellung der Sprache wird in der Digital-Anzeige die Wasserhärte abgefragt, diese muss vom Bediener eingegeben werden.

HINWEIS!

Wenn Sie den Härtegrad des von Ihnen verwendeten Wassers nicht kennen, können Sie ihn mit Hilfe der Teststreifen (optional) ermitteln.

1. Sie können die Wasserhärte auch anhand der nachstehenden Tabelle auf der Grundlage Ihrer Wasserquelle einstellen:

Härtegrad	Wasserhärte
1	1~7dH
2	8~15dH
3	16~23dH
4	24~30dH

2. Wählen Sie den zutreffenden Wasserhärtegrad mit den Tasten  oder  aus.
3. Drücken Sie zur Bestätigung die Taste  und fahren Sie mit dem nächsten Schritt fort.

Automatisches Spülen

Der Kaffeevollautomat wird automatisch gespült. Nach der Spülung ist Ihr Gerät wieder einsatzbereit.

VORSICHT!

Während des Spülvorgangs wird eine kleine Menge heißes Wasser durch den Kaffeeauslauf ausgegeben.

Vermeiden Sie den Kontakt mit dem heißen auslaufenden Wasser.

Milchbehälter zusammenbauen / installieren

1. Bauen Sie den Milchbehälter vollständig zusammen, bevor Sie ihn im Gerät einsetzen.
2. Beachten Sie zum Zusammenbau die Reihenfolge (1 – 8) in der unteren Abbildung.



Abb. 6



Abb. 7

3. Öffnen Sie die Abdeckung zum Milchbehälter-Anschluss.
4. Setzen Sie den Milchbehälter vorne links im Gerät ein.
5. Füllen Sie bei Bedarf Milch (bis zu 250 ml) in den Milchbehälter.

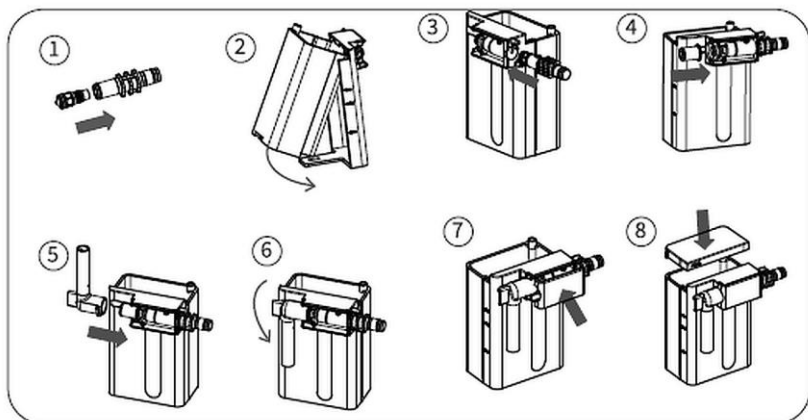

Abb. 8

Der Auslass des Milchbehälters ist schwenkbar.

Die Milch wird während der Getränke-zubereitung aus dem Behälter gezogen und in die Tasse ausgegeben.

Der Milchbehälter mit der verbleibenden Milch kann vom Gerät abgezogen und für die nächste Benutzung in den Kühlschrank gestellt werden.

Nach Entleerung des Milchbehälters kann dieser demontiert und in der Spülmaschine gereinigt werden.

Getränke zubereiten

Vergewissern Sie sich vor der Zubereitung eines Getränks, dass sich genügend Wasser im Wassertank, genügend Kaffeebohnen im Bohnenbehälter und Milch im Milchbehälter befinden.

Es dürfen keine Fehlermeldungen in der Digital-Anzeige erscheinen.



Abb. 9

DE

1. Stellen Sie eine geeignete Tasse unter den Kaffeeauslauf.
2. Stellen Sie den Kaffeeauslauf entsprechend der gewählten Tasse ein.
Der Einstellbereich des Kaffeeauslaufs beträgt 68 - 138 mm.

HINWEIS!

Wenn das Getränk eine Milchkomponente enthält, vergewissern Sie sich, dass alle Komponenten des Milchbehälters richtig eingestellt sind und dass sich Milch im Behälter befindet.

WARNUNG! Verbrennungsgefahr!

Bei nicht ausreichenden Milchmenge im Milchbehälter wird heißer Dampf aus dem Milchbehälter gepumpt.

Vermeiden Sie Kontakt zum Milchbehälter während der Getränkezubereitung.

Getränke auswählen / einstellen

1. Jedes Getränk kann durch Drücken der entsprechenden Auswahltaste auf der Bedienblende zubereitet werden.
2. Wenn Sie auf das Symbol „More“ klicken, öffnet sich eine erweiterte Auswahl an Getränken:

Flat White / Ristretto / Schwarzer Kaffee / Doppelter Espresso / Thermobecher / Doppelter Kaffee / Heißwasser / Milchschaum

3. Nachdem Sie ein Getränk ausgewählt und seine Zubereitung aktiviert haben, können Sie das Getränkeprofil (Kurzeiteinstellungen) bearbeiten.

Die Stärke und das Volumen des Getränks können während des Zubereitungs-
vorgangs geändert werden.

Beispiel: Espresso







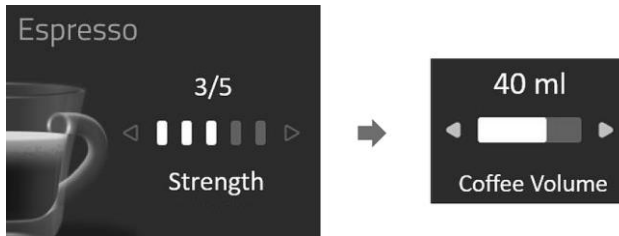

Abb. 10

4. Verwenden Sie die Tasten  und , um die Stärke Ihres Getränks auszuwählen und die Menge einzustellen.
5. Tippen Sie für einen weniger starken Kaffee auf die Taste  oder für einen stärkeren Kaffee auf die Taste .
6. Tippen Sie auf die Taste , um die Menge zu verringern, und die Taste , um die Menge zu erhöhen.

Zubereitung von Getränken mit Milch

1. Berühren Sie ein beliebiges Symbol für Milchgetränke.

Beispiel: Cappuccino



Bei der Zubereitung von Getränken mit Milch wird in der Digital-Anzeige eine Aufheizmeldung angezeigt.

2. Warten Sie ab, bis der Aufheizvorgang abgeschlossen ist.

Abb. 11





Abb. 12

3. Während der Zubereitung können Sie die Getränke-Parameter einstellen/ändern.
4. Verwenden Sie die Tasten  und , um die Stärke Ihres Getränks, die Menge und die Aufschäumzeit der Milch einzustellen.

Mahlgrad einstellen

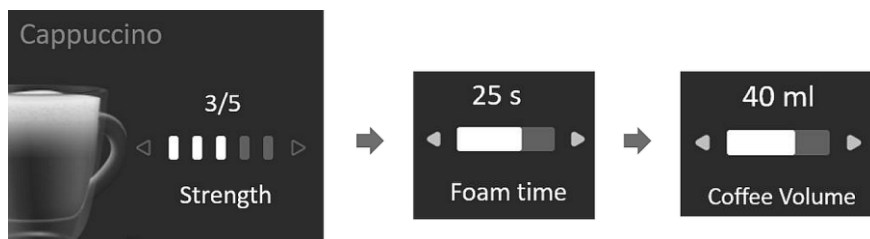
1. Passen Sie bei Bedarf die Feinheit von Kaffeebohnenpulver entsprechend den gewählten Kaffeebohnen an.

HINWEIS:

Die Mahlgradeinstellung ist nur beim Mahlen der Kaffeebohnen möglich.

2. Nehmen Sie die Abdeckung vom Bohnenbehälter ab.
Das Einstellrad für den Mahlgrad befindet sich links.

Mit dem Einstellrad kann der Mahlgrad nach Bedarf von „sehr fein“ (1) bis „sehr grob“ (9) eingestellt werden.



Abb. 13

3. Stellen Sie den Mahlgrad 4 oder 5 ein, wenn der Kaffee während des Zubereitungsprozesses sehr langsam oder nicht vollständig abläuft.
4. Wenn Ihre Kaffeebohnen eine dunkle Farbe haben, empfehlen wir, den größten Mahlgrad einzustellen.
5. Wenn Ihre Kaffeebohnen eine helle Farbe haben, empfehlen wir, den feinsten Mahlgrad einzustellen.

Die vorgenommene Mahlgradeinstellung wird erst wirksam, nachdem zwei oder mehr Tassen Kaffee zubereitet wurden.

Getränke mit Kaffeepulverfunktion zubereiten

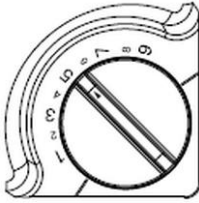
Der Kaffeevollautomat ist mit einer Funktion ausgestattet, welche die Zubereitung von Kaffegetränken mit Kaffeepulver ermöglicht.



ACHTUNG!

Bei der Zubereitung von Kaffegetränken über die Pulverfunktion muss die eingefüllte Kaffeepulvermenge zwischen 5 g und 12 g liegen.

Zudem muss das Kaffeepulver grob gemahlen sein, um ein Blockieren der Brühgruppe zu vermeiden.

DE



1. Tippen Sie auf die Auswahltaste  und wählen Sie mit den Tasten  oder  „Gemahlene Kaffee verwenden“ aus.
2. Tippen Sie auf die Taste **OK**, um mit dem nächsten Schritt fortzufahren.





Abb. 14

3. Nehmen Sie die Abdeckung vom Pulverschacht ab.

4. Füllen Sie die oben angegebene Menge an gemahlene Kaffee in den Pulverschacht.
5. Bestätigen Sie mit der Taste **OK**.
6. Wählen Sie über die Auswahl Tasten das Getränk, welches Sie zubereiten möchten.

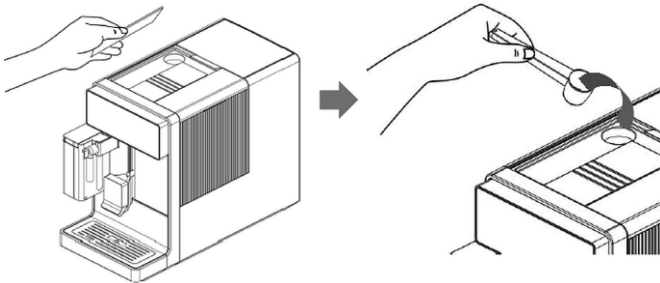
Die folgenden Schritte sind die gleichen wie auch bei der Getränkezubereitung mit Kaffeebohnen.

Getränkezubereitung mit der „Mein Kaffee-Funktion“

1. Tippen Sie auf die Taste  **My Coffee**, um in den Modus „Mein Kaffee“ für individuelle Kaffegetränkeinstellungen zu gelangen.

Dieser Modus enthält 4 leere Plätze zum Speichern von 4 Rezepten für Ihre Lieblingsgetränke.



Abb. 15

DE

2. Nach der Auswahl eines Speicherplatzes (z.B. „Mein Kaffee 1“) wählen Sie das gewünschte Getränk auf der Bedienblende aus.
3. Passen Sie das gewählte Getränk während der Zubereitung an (Menge, Kaffeestärke, Aufschäumzeit, Milchgehalt).

Sobald das Getränk zubereitet ist, werden seine Einstellungen auf dem gewählten Platz „Mein Kaffee 1“ gespeichert.

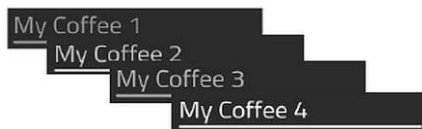
4. Nehmen Sie nach Wunsch die Einstellungen für weitere Getränke im Modus „Mein Kaffee“ nach den oben aufgeführten Anweisungen vor.
5. Wenn Sie das nächste Mal das zuvor gespeicherte Getränk auswählen (im gleichen Modus „Mein Kaffee“), wird das Getränk mit dem zuletzt gespeicherten Rezept zubereitet.

Unabhängig von den Einstellungen, die bei der Zubereitung von Getränken aus dem Profil „Mein Kaffee“ vorgenommen wurden, stellt das Gerät am Ende der Zubereitung automatisch die ursprüngliche Getränkeinstellung wieder her (das Rezept für das im Menü „Getränke“ programmierte Getränk).

5.3 Einstellungen

Menü-Übersicht für Programmeinstellungen







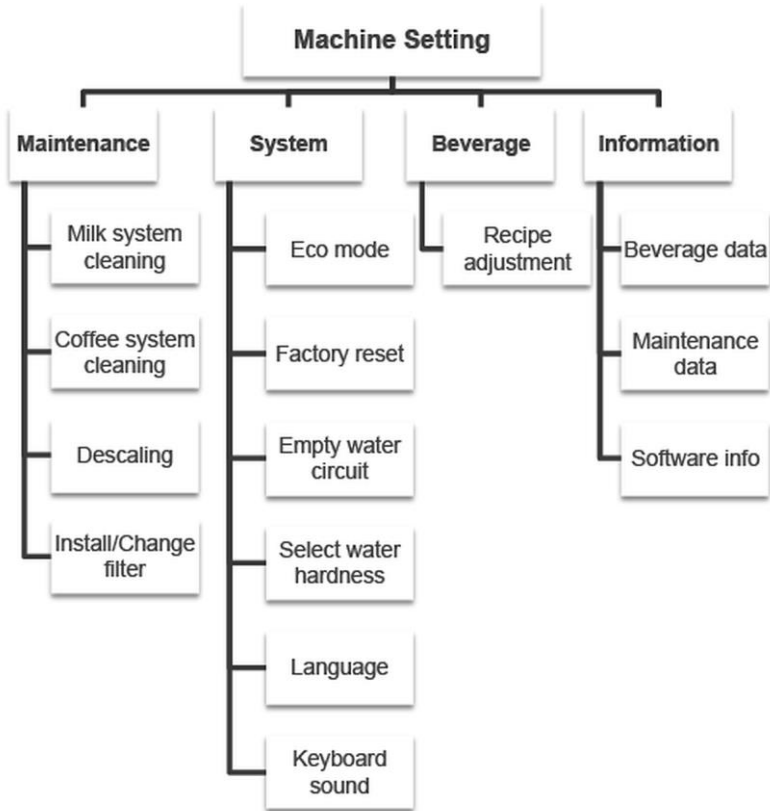

Abb. 16

1. Tippen Sie auf die Taste , um in das Menü mit den Programmeinstellungen zu gelangen.
2. Wählen Sie mit den Tasten  oder  ein Programm aus.
3. Bestätigen Sie mit .

4. Tippen Sie auf die Taste , um zum Hauptmenü zurückzukehren oder die Einstellung abzubrechen.

Wartungsmenü

Reinigung Milchsystem

Wenn Sie die Milchfunktion für die Zubereitung von Getränken mit Milch verwenden, muss das Milchsystem täglich überprüft und gereinigt werden, um eine einwandfreie Funktion zu gewährleisten. Dieser Vorgang ist notwendig, um das System von Milchfett zu reinigen.

Die Reinigungszeit beträgt ca. 3 Minuten.

Die Spülung findet bei einer Temperatur von 58 °C statt.

Für die Spülung werden etwa 430 ml Wasser benötigt.

Beachten Sie die Anweisungen des Herstellers auf der Verpackung des Reinigungsmittels.

1. Nehmen Sie den Milchbehälter vom Gerät ab.
2. Entleeren Sie den Milchbehälter und spülen Sie ihn aus.
3. Bereiten Sie die Reinigungslösung im Voraus vor.
4. Füllen Sie die zubereitete Lösung in den Milchbehälter.
5. Befestigen Sie den Milchbehälter am Gerät.

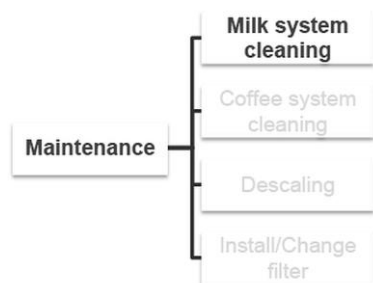

6. Wählen Sie im Wartungsmenü die Funktion „Reinigung Milchsystem“.
7. Tippen Sie auf **OK**, um den Reinigungsvorgang für das Milchsystem zu starten.
Das System heizt auf.
Der Statusbalken des Wartungsprogramms leuchtet auf.

Abb. 17

8. Nehmen Sie den Milchbehälter am Ende des Reinigungsschritts 1 mit der Reinigungslösung ab und spülen Sie ihn gründlich aus.
9. Füllen Sie den Behälter mit sauberem, frischem Wasser.
10. Setzen Sie den Milchbehälter im Gerät wieder ein, um die Reinigung des Milchsystems fortzusetzen.
11. Die Reinigung des Milchsystems ist beendet, wenn „Fertig“ angezeigt wird.

Der Kaffeevollautomat wechselt automatisch in den Getränkezubereitungsmodus.



Abb. 18

12. Reinigen Sie den Milchbehälter nach Anweisungen im Abschnitt „**Tägliche Reinigung**“.

Reinigung Kaffeesystem

Wenn der Kaffeevollautomat in Betrieb ist, setzen sich Kaffeeöle an der Brüheinheit und den inneren Kaffeeschläuchen ab.

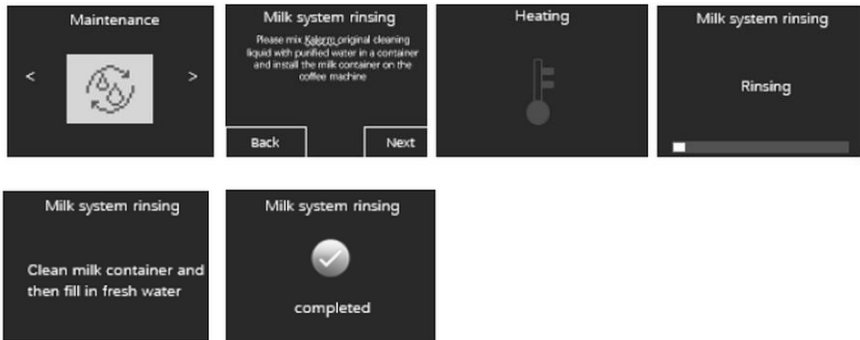
Mit der Zeit werden Sie daher aufgefordert, das Kaffeesystem zu reinigen. Wenn diese Meldung erscheint, empfehlen wir, das Kaffeesystem so schnell wie möglich zu reinigen.

Die Brüheinheit sollte alle 230 Tassen gereinigt werden.

Reinigen Sie das Kaffeesystem mit einem geeigneten Kaffeesystemreiniger. Beachten Sie die Anweisungen des Herstellers auf der Verpackung des Reinigungsmittels.

Die Reinigungszeit beträgt ca. 20 Minuten.

Für die Reinigung werden 550 ml Wasser benötigt.

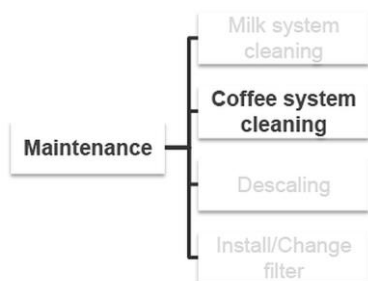

13. Wählen Sie im Wartungsmenü die Funktion „Reinigung Kaffeesystem“.

14. Tippen Sie auf **OK**, um den Reinigungsvorgang für das Kaffeesystem zu starten.

In der Digital-Anzeige erscheinen die Anweisungen für weitere Schritte.

Abb. 19

1. Leeren Sie den Auffangbehälter und den Restebehälter entsprechend den Meldungen in der Digital-Anzeige.
2. Setzen Sie den Auffangbehälter und den Restebehälter wieder im Gerät ein.
3. Legen Sie nach Meldung in der Digital-Anzeige eine Reinigungstablette in den Pulverfach für gemahlene Kaffeebohnen.
4. Tippen Sie auf **OK**, um den Reinigungsvorgang für das Kaffeesystem zu starten.
5. Befolgen Sie die Anweisungen in der Digital-Anzeige während des Reinigungsvorgangs.
6. Die Reinigung des Kaffeesystems ist beendet, wenn „**Fertig**“ angezeigt wird.



Abb. 20

Entkalkung

Durch den täglichen Gebrauch des Gerätes kommt es je nach örtlicher Wasserhärte zu Verkalkungen in den inneren Bauteilen. Um das Gerät im besten Zustand zu erhalten und um sicher zu stellen, dass jeder Brühvorgang das beste Resultat erzielt, ist es erforderlich, das Gerät regelmäßig zu entkalken.

Der Entkalkungszeitplan richtet sich nach der eingestellten Wasserhärte.

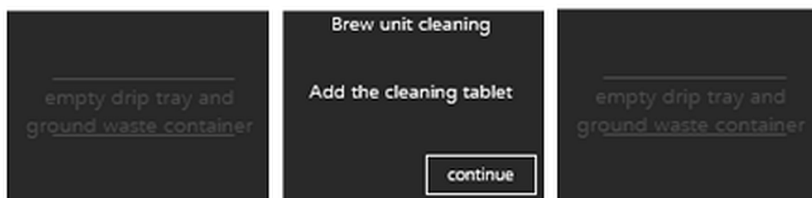
Ein vollständiger Entkalkungszyklus dauert etwa 30 Minuten.

Für die Entkalkung werden 900 ml Reinigungslösung benötigt.

Die Wassertemperatur während der Entkalkung beträgt 40 °C.

VORSICHT!

Entkalkungsmittel enthalten säurehaltige Substanzen, die bei Kontakt mit der Haut oder den Augen Reizungen hervorrufen können.

Wenn die Entkalkungslösung versehentlich mit Ihren Augen oder Ihrer Haut in Berührung gekommen ist, waschen Sie sie sofort mit klarem Wasser aus/ab.

Beachten Sie daher unbedingt die Warnhinweise und Anweisungen auf der Verpackung des Herstellers.

1. Verwenden Sie zum Reinigen und Entkalken nur geeignete Reinigungs- und Entkalkungsmittel für Kaffeevollautomaten.
2. Führen Sie den Entkalkungsvorgang immer komplett durch, eine Unterbrechung kann zu Beschädigung des Gerätes führen.
3. Lösen Sie das Entkalkungsmittel vor der Reinigung in warmem Wasser auf.
4. Entleeren Sie den Wassertank.
5. Entfernen Sie zuerst den Filter, wenn einer installiert ist.
6. Geben Sie die zubereitete Lösung in den Wassertank.
7. Die Reinigung wird effektiver, wenn Sie warten, bis sich das Reinigungsmittel vollständig aufgelöst hat.
8. Leeren Sie den Auffangbehälter und den Restebehälter und setzen Sie diese wieder im Gerät ein.
9. Setzen Sie den Wassertank mit der Entkalkungslösung im Gerät ein.

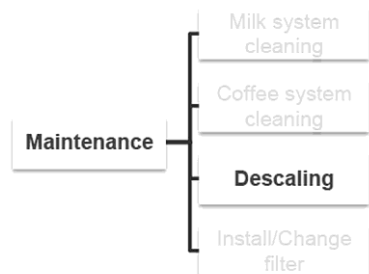

10. Wählen Sie im Wartungsmenü das Programm „Entkalkung“.

11. Tippen Sie auf **OK**, um den Entkalkungsvorgang zu starten.

Abb. 21

In der Digital-Anzeige erscheinen die Anweisungen für weitere Schritte. Der Status des Entkalkungsvorgangs wird ebenfalls angezeigt.



Abb. 22

12. Befolgen Sie die Anweisungen in der Digital-Anzeige für weitere Schritte. Der Entkalkungsvorgang ist abgeschlossen, wenn „**Fertig**“ angezeigt wird.

13. Reinigen Sie gründlich nach der Entkalkung den Wassertank, Auffangbehälter und den Restebehälter nach Anweisungen im Abschnitt „**Tägliche Reinigung**“.

Installation und Bedienung

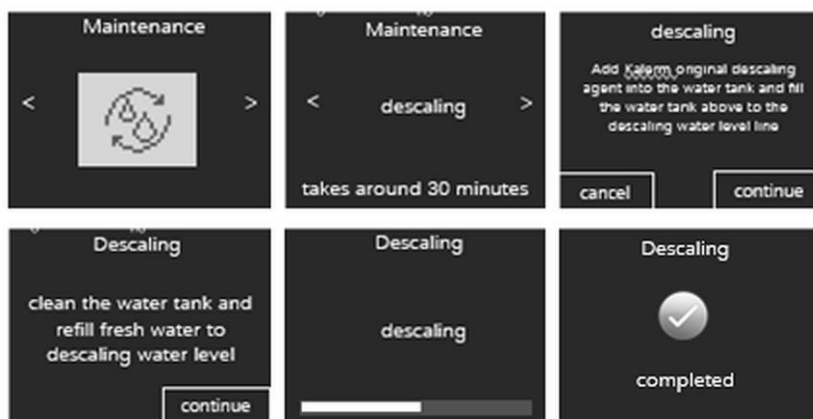
Filter installieren (optional)

Ein Wasserfilter reinigt das Wasser effektiv und reduziert die Wasserhärte.

Wir empfehlen den Wasserfilter KV-150, Art.-Nr.: 190902

1. Füllen Sie den Wassertank mit sauberem, frischem Trinkwasser.

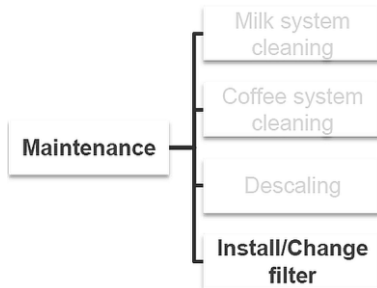

2. Wählen Sie im Wartungsmenü die Funktion „Filter installieren/ austauschen“.
 3. Tippen Sie auf **OK**, um die Filterinstallation zu starten.
 4. Setzen Sie den Wasserfilter in den Wassertank.
- In der Digital-Anzeige erscheinen die Anweisungen für weitere Schritte.

Abb. 23

Der Status der Filterspülung wird ebenfalls angezeigt. Unterbrechen Sie diesen Vorgang nicht.

Die Filterspülung endet automatisch.

DE



Abb. 24

5. Befolgen Sie die Anweisungen in der Digital-Anzeige für weitere Schritte. Die Installation ist abgeschlossen, wenn die Meldung „**Fertig**“ in der Digital-Anzeige erscheint.

Filter austauschen

HINWEIS!

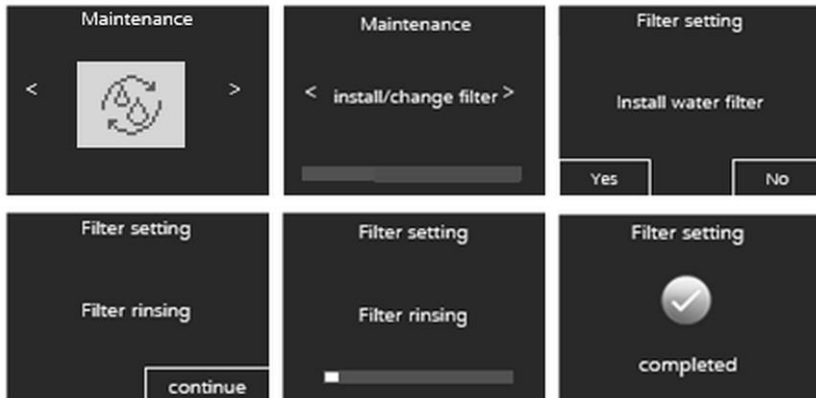

Nach 2 Monaten Gebrauch verliert der Wasserfilter seine Wirkung und muss ausgetauscht werden.

Das Gerät zeigt keine Meldung an, wenn der Filter gewechselt werden muss.

1. Wählen Sie im Wartungsmenü die Funktion „Filter installieren / austauschen“.
2. Tippen Sie auf **OK**, um den Filteraustausch zu starten.
3. Die Meldung in der Digital-Anzeige „Filter ersetzen?“ mit **OK** bestätigen, um mit dem Filteraustausch fortzufahren.
4. Nehmen Sie bei Aufforderung den verbrauchten Wasserfilter aus dem Wassertank heraus.
5. Tippen Sie auf **OK**, um den Filteraustausch fortzusetzen.
6. Setzen Sie bei Aufforderung einen neuen Wasserfilter in den Wassertank ein.
7. Tippen Sie auf **OK**, um die Spülung des Filters zu starten.

Die Filterspülung läuft. Eine kleine Menge Wasser wird in den Auffangbehälter abfließen. Die Filterspülung wird automatisch beendet.

Filter ausschalten

1. Wählen Sie im Wartungsmenü die Funktion „Filter installieren / austauschen“.
2. Tippen Sie auf **OK**, um die Einstellung vorzunehmen.
3. Bei der Meldung „Filter ersetzen?“ in der Digital-Anzeige tippen Sie auf , um den Wasserfilter zu deaktivieren.
4. Drücken Sie die Taste „Zurück/Abbrechen“, um den Filter auszuschalten.
5. Bei der Meldung „Filter ausschalten?“ tippen Sie auf **OK**, um die Auswahl zu bestätigen.
6. Tippen Sie zweimal auf , um das Programmiermenü zu verlassen.

In der Digital-Anzeige erscheint „**Bereit**“.

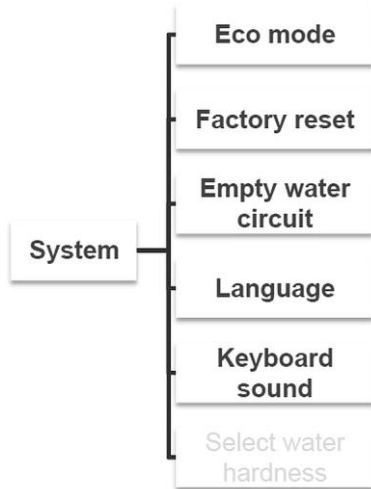

Systemmenü



1. Tippen Sie auf die Taste , um in das Menü mit den Programm-einstellungen zu gelangen.
2. Wählen Sie mit den Tasten  oder  das Systemmenü.
3. Tippen Sie zur Eingabe/Bestätigung auf **OK**.
4. Tippen Sie auf die Taste , um zum Hauptmenü zurückzukehren oder die Einstellung abzubrechen.

Abb. 25

Automatische Abschaltung



1. Programmieren Sie die Zeit, zu der sich das Gerät automatisch ausschalten soll.
2. Sie können den Kaffeevollautomat so einstellen, dass er sich in Abständen von 15 Minuten, 30 Minuten und 1 bis 8 Stunden automatisch ausschaltet.
Im Bereich 1 - 8 Stunden kann diese Zeit in Abständen von 1 Stunde mit den Tasten  oder  eingestellt werden.
3. Tippen Sie zur Eingabe/Bestätigung auf **OK**.

Standardmäßig ist das Gerät so eingestellt, dass es sich nach 30 Minuten automatisch ausschaltet.

ECO-Modus (Energiesparmodus)

In diesem Programm kann ausgewählt werden, ob nach der Getränkezubereitung weiter geheizt werden soll:

- wenn der Energiesparmodus auf „ECO ON“ eingestellt ist, benötigt die Kaffeemaschine ca. 30 Sekunden, um das System aufzuwärmen, bevor die Getränke zubereitet werden;
- bei der Einstellung „ECO OFF“ bereitet die Kaffeemaschine das gewählte Getränk Vorheizen zu.

1. Wählen Sie mit den Tasten  oder  die gewünschte Einstellung („ECO ON“ oder „ECO OFF“) aus.
 2. Tippen Sie zur Bestätigung Ihrer Auswahl auf .
- Standardmäßig ist das Gerät auf „ECO OFF“ (einen nicht stromsparenden Modus) eingestellt.

Werkseinstellung wiederherstellen

Mit dieser Funktion können Sie das Gerät auf die Werkseinstellungen zurücksetzen. Die vorher vorgenommene Menü- und Getränkeeinstellungen werden dabei gelöscht.

Die Informationseinstellungen (die Anzahl der zubereiteten Getränke und die Anzahl der durchgeführten Pflegeprogramme) werden nicht zurückgesetzt.

1. Tippen Sie auf , um das Zurücksetzen auf die Werkseinstellungen zu bestätigen.

Folgende Meldung erscheint in der Digital-Anzeige: „**Gesichert**“.

Das Gerät schaltet sich automatisch aus.

Bei der nächsten Inbetriebnahme des Gerätes müssen folgende Einstellungen wie bei der ersten Inbetriebnahme erneut vorgenommen werden:

- Sprache;
- Härtegrad des verwendeten Wassers;
- Installation Wasserfilter (ja oder nein).

Wasserkreislauf entleeren

Der den Wasserkreislauf muss entleert werden, wenn das Gerät transportiert oder längere Zeit nicht benutzt wird.

1. Vergewissern Sie sich vor dem Transport, dass der Wassertank und der Auffangbehälter frei von Wasser und Kaffeesatz sind.

WARNUNG! Verbrühungsgefahr!

Während des Entleerens des Kaffeevollautomaten tritt heißer Dampf aus dem Kaffeeauslauf aus.

Vermeiden Sie Kontakt zum Kaffeeauslauf.

2. Um den Wasserkreislauf zu entleeren, gehen Sie bitte wie folgt vor.
3. Wählen Sie im Systemmenü die Einstellung „Wasserkreislauf entleeren“ aus.
4. Tippen Sie auf , um den Entleerungsvorgang des Wassersystems zu starten.

Installation und Bedienung



5. Nehmen Sie den Wassertank ab und leeren Sie ihn.
6. Tippen Sie auf **OK**, um den Entleerungsvorgang des Wassersystems fortzusetzen.

Der Entfeuchtungsvorgang des Wassersystems läuft und die Statusleiste in der Digital-Anzeige zeigt den Fortschritt des Vorgangs an.

Das Gerät schaltet sich aus, nachdem das Wassersystem entleert wurde.



7. Ziehen Sie den Auffangbehälter mit Restebehälter heraus.
8. Reinigen Sie diese nach Anweisungen im Abschnitt „Tägliche Reinigung“.
9. Trocknen Sie die gereinigten Teile gründlich ab.
10. Setzen Sie den Auffangbehälter mit Restebehälter wieder in dem Gerät ein. Das Gerät kann nun transportiert oder eingelagert werden.

Sprache



1. Wählen Sie im Systemmenü die Einstellung „Sprache“ aus.
2. Wählen Sie mit den Tasten  oder  die gewünschte Sprache aus.
3. Tippen Sie auf **OK**, um die Einstellung zu bestätigen.

DE

Tastaturton

1. Wählen Sie im Systemmenü die Einstellung „Tastaturton“ aus.
2. Wählen Sie mit den Tasten  oder , ob der Tastaturton aktiv oder inaktiv sein soll.
3. Tippen Sie auf **OK**, um die gewählte Einstellung zu bestätigen.

Wasserhärte

1. Wählen Sie im Systemmenü die Einstellung „Wasserhärte“ aus.
2. Wählen Sie mit den Tasten  oder  den zutreffenden Härtegrad aus.
3. Beachten Sie die Anweisungen im Abschnitt „**Erstinbetriebnahme**“.
4. Tippen Sie auf **OK**, um den gewählten Härtegrad zu bestätigen.

Getränkemenü

Im Menü „Getränkeinstellungen“ können Sie mit den Tasten ◀ oder ▶ die Getränkerezeptur (Stärke, Kaffeemenge, Wassermenge, Aufschäumzeit, Wartezeit, Kaffeetemperatur) ändern/anpassen.



Abb. 26

1. Tippen Sie auf die Taste , um die Einstellungsschnittstelle aufzurufen.
2. Wählen Sie mit den Tasten ◀ oder ▶ das „Getränkemenü“ aus.
3. Tippen Sie zur Eingabe/Bestätigung auf **OK**.
4. Wählen Sie die gewünschten Optionen für die Getränkerezepte aus.
5. Tippen Sie zur Eingabe/Bestätigung der vorgenommenen Werte auf **OK**.
6. Tippen Sie auf die Taste , um zum Hauptmenü zurückzukehren oder die Einstellung abzubrechen.

Installation und Bedienung

In der folgenden Tabelle finden Sie die Optionen für die Getränkeeinstellungen.

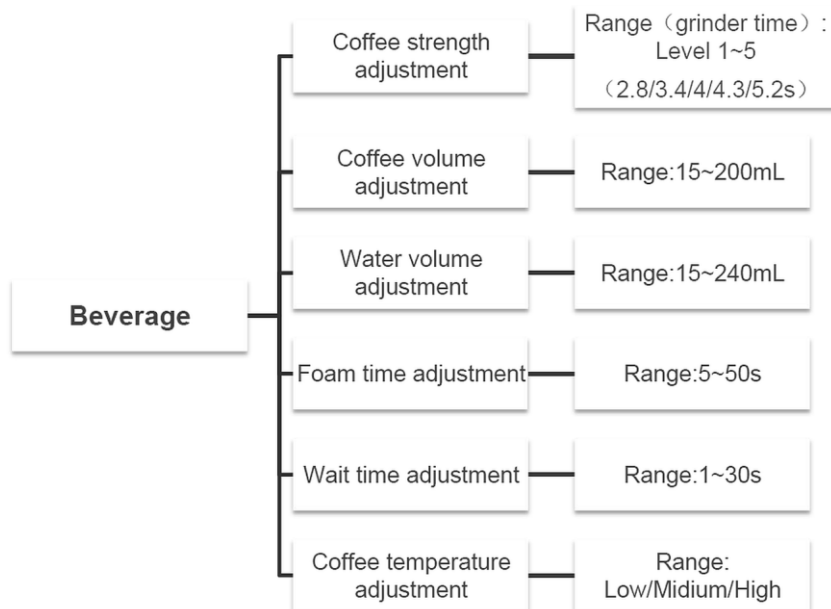
Getränk	Rezept	Temperatur-Einstellung	Kaffeestärke
Ristretto	Kaffeemenge 15 - 200 ml	Niedrig/Mittel/Hoch	5 Stufen einstellbar
Espresso	Kaffeemenge 15 - 200 ml	Niedrig/Mittel/Hoch	5 Stufen einstellbar
Kaffee	Kaffeemenge 15 - 200 ml	Niedrig/Mittel/Hoch	5 Stufen einstellbar
Lungo	Kaffeemenge 15 - 200 ml	Niedrig/Mittel/Hoch	5 Stufen einstellbar
Doppelter Espresso	Kaffeemenge 15 - 200 ml	Niedrig/Mittel/Hoch	5 Stufen einstellbar
Doppelter Kaffee	Kaffeemenge 15 - 200 ml	Niedrig/Mittel/Hoch	5 Stufen einstellbar
Americano	Kaffeemenge 15 - 200 ml Heißwassermenge 15 - 240 ml	Niedrig/Mittel/Hoch	5 Stufen einstellbar
Schwarzer Kaffee	Kaffeemenge 15 - 200 ml Heißwassermenge 15 - 240 ml	Niedrig/Mittel/Hoch	5 Stufen einstellbar
Latte	Milchschaumdauer 5 – 50 Sek. Kaffeemenge 15 - 200 ml	Niedrig/Mittel/Hoch	5 Stufen einstellbar
Cappuccino	Milchschaumdauer 5 – 50 Sek. Kaffeemenge 15 - 200 ml	Niedrig/Mittel/Hoch	5 Stufen einstellbar
Flat white	Milchschaumdauer 5 – 50 Sek. Kaffeemenge 15 - 200 ml	Niedrig/Mittel/Hoch	5 Stufen einstellbar

Getränk	Rezept	Temperatur-Einstellung	Kaffeestärke
Macchiato	Milchschaumdauer 5 – 50 Sek. Kaffeemenge 15 - 200 ml Wartezeit 30 Sek.	Niedrig/Mittel/Hoch	5 Stufen einstellbar
Reisebecher	2 Brühvorgänge Kaffeemenge 15 - 200 ml je Brühvorgang	Niedrig/Mittel/Hoch	5 Stufen einstellbar
Heißes Wasser	Heißwassermenge 15 - 240 ml	Niedrig/Mittel/Hoch	-
Milchschaum	Milchschaumdauer 5 – 50 Sek.	-	-

Informationsmenü







Abb. 27

1. Tippen Sie auf die Taste , um in das Menü mit den Programmeinstellungen zu gelangen.
2. Wählen Sie mit den Tasten  oder  das Informationsmenü aus. Folgende Informationen können über
 - die Menge der zubereiteten Getränke
 - die durchgeführten Reinigungsvorgänge des Milchsystems
 - die durchgeführten Reinigungsvorgänge des Kaffeesystems
 - die durchgeführten Entkalkungsvorgänge
 - die Spülungen des Wasserfilters
 - die Software-Versioneingesehen werden.

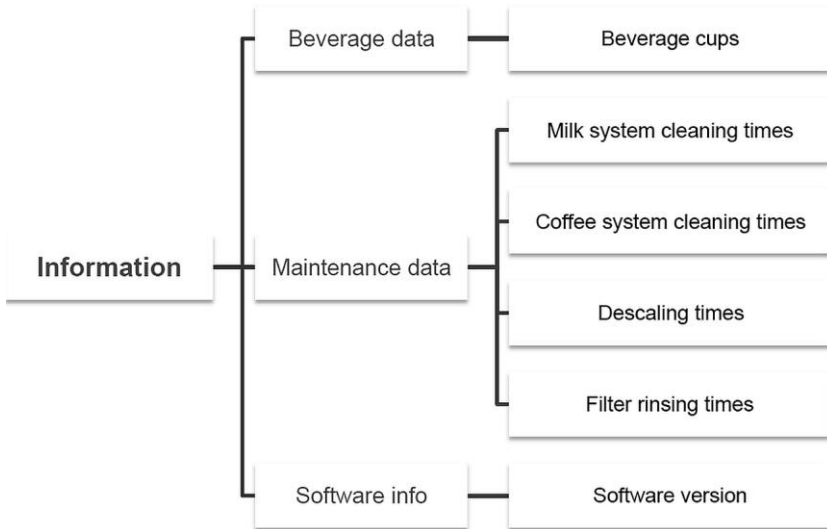
6 Reinigung und Wartung

Der Betreiber muss dafür sorgen, dass das Gerät und dessen Sicherheitseinrichtungen im funktionsgerechten Zustand gehalten werden. Regel- und sicherheitstechnische Einrichtungen müssen auf ihre Wirksamkeit geprüft werden.

Wartungs-, Reinigungs- und Reparaturarbeiten dürfen nur von entsprechend fachlich ausgebildetem Personal durchgeführt werden.

Ist die Demontage von Sicherheitseinrichtungen beim Warten, Reinigen und Reparieren erforderlich, diese unmittelbar nach Abschluss der Arbeiten wieder anbringen und auf Funktion prüfen.

Sämtliche Wartungs- und Reinigungsarbeiten gemäß Betriebsanleitung in den beschriebenen Zeitintervallen durchführen.

6.1 Sicherheitshinweise zur Reinigung

- Trennen Sie das Gerät vor der Reinigung von der Stromversorgung.
- Lassen Sie das Gerät vollständig abkühlen.
- Achten Sie darauf, dass kein Wasser in das Gerät eindringt. Tauchen Sie das Gerät zum Reinigen nicht in Wasser oder andere Flüssigkeiten. Verwenden Sie keinen Druckwasserstrahl, um das Gerät zu reinigen.
- Verwenden Sie keine spitzen oder metallischen Gegenstände (Messer, Gabel etc.) um das Gerät zu reinigen. Spitze Gegenstände können das Gerät beschädigen und bei Kontakt mit stromführenden Teilen zu einem Stromschlag führen.
- Verwenden Sie zum Reinigen keine Scheuermittel, lösemittelhaltigen oder ätzende Reinigungsmittel. Diese können die Oberfläche beschädigen.

6.2 Reinigung

Tägliche Reinigung

Um die Qualität der Kaffeegetränke zu gewährleisten und die Funktionsfähigkeit Ihres Gerätes zu erhalten, führen Sie täglich folgende Tätigkeiten durch:

- Entleeren und Reinigung des Restbehälters;
- Entleeren und Reinigung des Auffangbehälters;
- Reinigung des Abtropfgitters;
- Reinigung des Wasserbehälters;
- Spülung des Kaffeeauslaufs;
- Reinigung des Milchbehälters und seiner Bestandteile;
- Reinigung des Bedienfelds.

Reinigung Kaffeeauslauf

Wichtig!

Der Milchbehälter muss vom Gerät abgenommen werden.

1. Tippen Sie auf die Taste , um die Spülung des Kaffeeauslaufs zu starten. Das System wird aufgewärmt und durchgespült.

VORSICHT!

Beim Spülen fließt heißes Wasser aus dem Kaffeeauslauf.

Seien Sie sehr vorsichtig und vermeiden Sie Kontakt mit dem Kaffeeauslauf, um Verbrennungen zu vermeiden.

Reinigung Milchsystem

Das Milchsystem wird gespült, nachdem der Milchbehälter eingesetzt und das Getränk auf dem Sockel zubereitet wurde.

Reinigung des Milchbehälters / manuelle Demontage

1. Trennen Sie den Milchbehälter vorsichtig von dem Kaffeevollautomat und demontieren Sie ihn wie in den Abbildungen unten gezeigt.

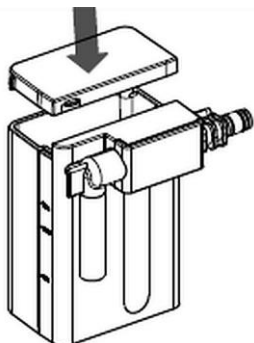

2. Nehmen Sie die Schutzabdeckung vom Milchbehälter ab

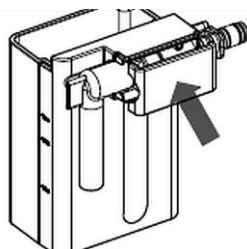

3. Ziehen Sie Abdeckung der inneren Komponenten des Milchsystems zu sich hin, um sie zu entfernen.

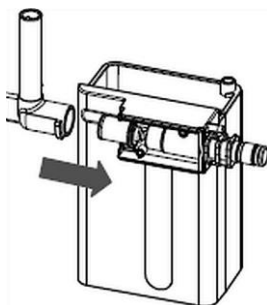

4. Drehen Sie den Milchauslass nach oben und ziehen Sie ihn ab.

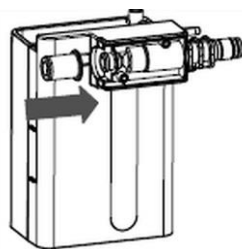

5. Entfernen Sie die Gummidichtung.

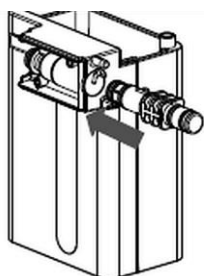

6. Entfernen Sie den Milchbehälter-Anschlussstutzen vom Milchbehälter.

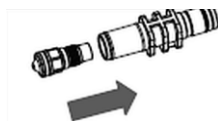

7. Schrauben Sie die Düse vom Anschlussstück des Milchbehälters ab.

Reinigung und Wartung

8. Spülen Sie alle Teile gründlich unter warmem fließendem Wasser mit einem milden Reinigungsmittel.
9. Spülen Sie mit klarem Wasser nach und trocknen Sie die gereinigten Teile ab.
10. Bauen Sie den Milchbehälter wieder zusammen. Beachten Sie die Reihenfolge in Abb. 6.
11. Setzen Sie den Milchbehälter bei Bedarf wieder in dem Gerät ein.

Weitere Reinigungsschritte

1. Ziehen Sie den Auffangbehälter mit Restebehälter und Abtropfgitter heraus.
2. Entleeren Sie den Auffangbehälter und den Restebehälter.
3. Reinigen Sie den Auffangbehälter, den Restebehälter, die Halterung, sowie das Abtropfgitter unter warmem fließendem Wasser mit einem milden Reinigungsmittel, einen Schwamm oder weichem Tuch.
4. Spülen Sie die gereinigten Teile mit klarem Wasser nach.
5. Trocknen Sie alle Teile gründlich ab.
6. Reinigen Sie den Wasserbehälter mit warmem Wasser und einem milden Reinigungsmittel.
7. Spülen Sie mit klarem Wasser nach und trocknen Sie den Wasserbehälter mit einem fuselfreien Tuch ab.
8. Setzen Sie die abgenommenen Teile wieder im Gerät ein.
9. Wischen Sie das Gehäuse und die Bedienblende mit einem weichen, feuchten Tuch ab.
10. Trocknen Sie die gereinigten Flächen gründlich ab.
11. Wischen Sie das Anschlusskabel und den Netzstecker nur mit einem leicht angefeuchteten Tuch ab.

7 Mögliche Funktionsstörungen

Die folgende Tabelle enthält Beschreibungen von möglichen Ursachen und Maßnahmen zur Behebung von Funktionsstörungen oder Fehler beim Betrieb des Gerätes. Arbeiten dürfen nur von entsprechend ausgebildetem Fachpersonal durchgeführt werden.

Wenn sich die Funktionsstörungen nicht beheben lassen, kontaktieren Sie den Kundendienst. Geben Sie unbedingt die Artikel-Nummer, die Modell-Bezeichnung und die Serien-Nummer an. Diese Angaben finden Sie auf dem Typenschild des Gerätes.

Störung	Ursache	Behebung
Bei Zubereitung von Milchschaum spritzt die Milch aus dem Milchbehälter	Milch läuft aus	Milchbehälter mit Milch befüllen
	Milchsystem ist verstopft	Reinigung des Milchsystems durchführen
	Milchbehälter nicht korrekt installiert	Milchbehälter korrekt einsetzen
Niedrige Kaffeetemperatur	Temperatureinstellung zu niedrig	Temperatur in der Getränkeeinstellung erhöhen
	Verstopfung im Inneren des Geräts durch Kalkablagerungen	Entkalkungsvorgang durchführen

Mögliche Funktionsstörungen

Störung	Ursache	Behebung
Restebehälter kann nicht zusammen mit dem Auffangbehälter entfernt werden; Auffangbehälter und Restebehälter können nicht wieder in das Gerät eingesetzt werden	Brühgruppe im Inneren des Geräts ist mit dem Restebehälter kollidiert	Zuerst Restebehälter von Hand entfernen, dann nur den Auffangbehälter wieder im Gerät einsetzen, bis Sie wieder Kaffee zubereiten Auffangbehälter herausnehmen, dann den Auffangbehälter mit dem Restebehälter zusammen im Gerät einsetzen
Kaffee wird nicht ausgegeben oder fließt langsam	Kaffeepulver ist zu fein	Erhöhen Sie den Mahlgrad
	Verstopfung im Kaffeesystem	Reinigung des Kaffeesystems durchführen
	Verstopfung des Kaffeeauslaufs	Kaffeeauslauf reinigen
	Verstopfung im Inneren des Geräts durch Kalkablagerungen	Entkalkungsvorgang durchführen
Meldung „System leer“ in der Digital-Anzeige	Kein Wasser fließt im Gerät	OK berühren, das System pumpt automatisch Wasser
Meldung „Brühfehler“ wird angezeigt	Dies passiert bei der Zubereitung von Getränken mit Kaffeepulver-Funktion: System erkennt mehr als 12 g Kaffeepulver	OK berühren und bei der nächsten Tasse weniger Pulver hinzufügen
	Fehler in den internen Komponenten des Gerätes	Durch Berühren von OK kann das Gerät direkt ausgeschaltet werden. Wenn der Fehler nach dem Neustart erneut auftritt, wenden Sie sich bitte an den Kundendienst.

Störung	Ursache	Behebung
Meldung „NTC-Fehler“	Interne Komponente defekt	Durch Berühren von OK kann das Gerät direkt ausgeschaltet werden. Wenn der Fehler nach dem Neustart erneut auftritt, wenden Sie sich bitte an den Kundendienst.
Meldung „Mehrwegventil-Fehler“		
Meldung „Thermoblock-Fehler“		
Meldung „Fehler Pumpe oder Durchflussmesser“		
Meldung „Mahlfehler“		
Meldung „Hohe Temperatur im Thermoblock oder niedrige Temperatur im Thermoblock“		

DE

Meldungen in der Digital-Anzeige

Anzeigen	Mögliche Ursache und Lösung
Wassertank befüllen	Wassertank ist leer. Getränkefunktion ist nicht verfügbar. Wassertank mit frischem Trinkwasser befüllen.
Bohnenbehälter befüllen	Bohnenbehälter ist leer. Getränkefunktion ist nicht verfügbar. Bohnenbehälter mit geeigneten Kaffeebohnen befüllen.
Restebehälter entleeren	Restebehälter ist voll. Getränkefunktion ist nicht verfügbar. Restebehälter leeren und wieder im Gerät einsetzen.
Auffangbehälter und Restebehälter einsetzen	Getränkefunktion ist nicht verfügbar. Auffangbehälter und Restebehälter wieder einsetzen.
Milchbehälter einsetzen	Milchbehälter wieder einsetzen und mit der Zubereitung von Getränken fortfahren.
Auffangbehälter entleeren	Diese Meldung erscheint während des Entkalkungsvorgangs. Auffangbehälter entleeren und im Gerät wieder einsetzen.

Mögliche Funktionsstörungen

Auffangbehälter und Restebehälter entleeren	Diese Meldung erscheint, wenn das Kaffeesystem gereinigt wird. Auffangbehälter und Restebehälter leeren.
Milchbehälter spülen	Taste  berühren, um den Milchbehälter zu spülen.
Milchbehälter spülen	Diese Meldung erscheint während der Reinigung des Milchsystems. Milchbehälter gründlich mit der Reinigungslösung ausspülen, mit sauberem Wasser auffüllen. Milchbehälter wieder im Gerät einsetzen. Reinigung des Milchsystems fortsetzen.
Brüheinheit spülen	Taste  berühren, um die Spülung zu starten.
Brüheinheit reinigen	Brüheinheit muss gereinigt werden. Taste OK berühren, um die Reinigung der Brüheinheit von Ölen zu starten.
Entkalkung erforderlich	Entkalkungsvorgang durchführen. Taste OK berühren, um den Entkalkungsvorgang zu starten.
Wasserfilter austauschen	Neuen Wasserfilter in den Wassertank einsetzen. Taste OK berühren, um den Wasserfilter zu aktivieren.
Hinweis zur Reinigung des Kaffeesystems	Kaffeesystem reinigen. Taste OK berühren, um die Reinigung des Kaffeesystems durchzuführen.
Hinweis zur Reinigung des Milchsystems	Milchsystem reinigen. Taste OK berühren, um die Reinigung des Milchsystems durchzuführen.
Spülung	Diese Meldung erscheint, wenn der Kaffeevollautomat ausgeschaltet wird und der Spülvorgang automatisch beginnt.

8 Entsorgung

Elektrogeräte



Elektrogeräte sind mit diesem Symbol gekennzeichnet. Elektrogeräte müssen fachgerecht und umweltgerecht verwertet und entsorgt werden. Elektrogeräte dürfen nicht in den Hausmüll. Trennen Sie das Gerät von der Stromversorgung und entfernen Sie das Anschlusskabel vom Gerät.

Diese Entsorgung ist für Sie kostenfrei. Für den deutschen Markt gilt:

Beim Kauf eines Neugerätes haben Sie das Recht, das entsprechende Altgerät an Ihren Händler zurückzugeben. Händler von Elektro- und Elektronikgeräten mit einer Verkaufsfläche von mindestens 400 qm sowie Lebensmittelhändler mit einer Verkaufsfläche von mindestens 800 qm, die regelmäßig Elektro- und Elektronikgeräte verkaufen, sind außerdem verpflichtet, Altgeräte unentgeltlich zurückzunehmen, auch ohne Kauf eines Neugerätes, wenn die Altgeräte in keiner Abmessung größer sind als 25 cm. Der Importeur oder Verkäufer bietet Ihnen Rücknahmemöglichkeiten direkt in den Filialen und Märkten an. Informieren Sie sich auch bei Ihrem Händler über die Rücknahmemöglichkeiten vor Ort.

Geben Sie Elektrogeräte bei den dafür vorgesehenen Sammelstellen ab.