

ENK-3EB



300064

DEUTSCH	-----	Seite 1 bis 4
ENGLISH	-----	from page 5 to 8
FRANÇAIS	-----	de page 9 à page 12
ITALIANO	-----	pagine da 13 a 16
ESPAÑOL	-----	de la página 17 a la 20
PORTUGUÊS	-----	as páginas des de 21 até 24
NEDERLANDS	-----	blz. 25 t/m 28
DANSK	-----	side fra 29 til og med 32
РУССКИЙ	-----	страница 33 до 36
TÜRKÇE	-----	sayfalar: 37-40
POLSKI	-----	strony od 41 do 44
ČESKY	-----	stránka 45 až 48
HRVATSKI	-----	stranica 49 do 52
MAGYAR	-----	53 – 56. oldal
ΕΛΛΗΝΙΚΑ	-----	σελίδες από 57 ως 60







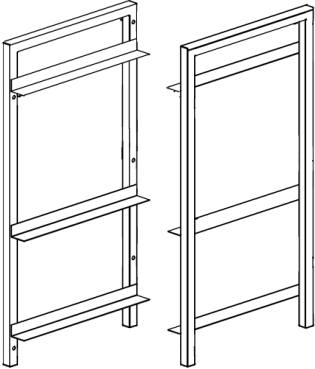

Technische Angaben

Bezeichnung:	• Kisten-Abräumwagen ENK-3EB
Art.-Nr.:	• 300064
Material:	• Chromnickelstahl
Ausführung:	• Rahmen: aus Vierkantrohr 25,8 x 25,8 mm; ausgelegt für: Euronorm-Kisten E1, E2, E3 (Fleischerei / Bäckerei), Maße: 600 x 400 mm; 3 Einschübe; 4 gummibereitete Lenkrollen, Ø 100 mm, je 1 Radpuffer, 2 Lenkrollen mit Feststellern; Bausatz, einfache Montage
Abmessungen:	• B 720 x T 500 x H 965 mm
Tragfähigkeit max.:	• 100 kg gesamt, 40 kg pro Einschub
Abstand zwischen den Einschüben:	• oben 118 mm (E1), mittig 380 mm (E1, E2, E3), unten 250 mm (E1, E2)
Gewicht:	• 9,4 kg

Technische Änderungen vorbehalten!

- Packen Sie die einzelnen Teile aus und entsorgen Sie umweltgerecht das Verpackungsmaterial.
- Kontrollieren Sie die Lieferung auf Vollständigkeit anhand folgender Liste.
- Für die Montage wird zusätzlich noch ein Maulschlüssel gebraucht.
- Entfernen Sie die Schutzfolie vom Kisten-Abräumwagen.

Lieferumfang / Teilebezeichnung

Nr.	Bauteile	Menge	Bezeichnung
1 + 2		2	Seitenteile links und rechts mit je 3 vormontierten Einschubvorrichtungen
3		5	Querstreben
4		2	Lenkrollen mit Feststellern
5		2	Lenkrollen ohne Feststeller
6		4	Radpuffer für die Lenkrollen
7		20	Unterlegscheiben eckig
8		10	Schrauben
9		1	Inbusschlüssel

5. Sie können die Nivellierung des Kisten-Abräumwagens mit Hilfe der Lenkrollen vornehmen, indem Sie diese ein- oder ausdrehen. Fixieren Sie diese nun mit Hilfe der Kontermuttern.
6. Wenn Sie den Kisten-Abräumwagen am gewünschten Platz aufgestellt haben, sichern Sie die Feststeller an den Lenkrollen (4), damit der Kisten-Abräumwagen versehentlich nicht verschoben oder umgekippt werden kann.

Hinweise für den Benutzer

- Der Kisten-Abräumwagen ist für Euronorm-Kisten E1, E2, E3 (Fleischerei / Bäckerei) mit den Abmessungen 600 x 400 mm ausgelegt:
- Platzieren Sie die geeigneten Euronorm-Kisten auf den dafür vorgesehenen Einschubvorrichtungen.
- Die Abstände zwischen den Einschüben des Kisten-Abräumwagens ermöglichen folgende Nutzung der Euronorm-Kisten:
 - oben** (118 mm): **E1**
 - mittig** (380 mm): **E1, E2, E3**
 - unten** (250 mm): **E1, E2**



Reinigungshinweise

- Reinigen Sie den Kisten-Abräumwagen regelmäßig mit einem weichen feuchten Tuch und einem milden Reinigungsmittel.
- Benutzen Sie niemals grobe Reiniger, welche die Oberfläche des Kisten-Abräumwagens zerkratzen können.
- Trocknen Sie den Kisten-Abräumwagen mit einem weichen Tuch ab.

Bartscher GmbH
Franz-Kleine-Str. 28
33154 Salzkotten
Germany

Tel.: +49 (0) 5258 971-0
Fax: +49 (0) 5258 971-120

Service-Hotline: 0180 5 971 197
(14ct/Min. aus dem deutschen Festnetz)







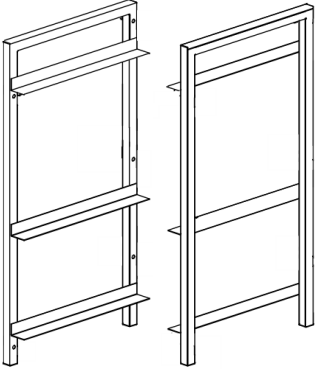

Technical data

- Name: • **Trolley for cleaning ENK-3EB crates**
- Art. number: • **300064**
- Material: • Nickel-chrome steel
- Realization: • Frame: pipes of square section 25.8 x 25.8 mm;
Suitable for Euro-Norm E1, E2, E3 crates
(meat / bakery products), dimensions: 600 x 400 mm
3 pairs of guides;
4 swivelling rubber castors, Ø 100 mm
1 buffer, 2 swivelling castors with stoppers;
Easy assembling kit
- Dimensions: • W 720 x D 500 x H 965 mm
- Maximum carrying capacity: • 100 kg in total, 40 kg per slot
- Distance between slots: • 118 mm at the top (E1),
380 mm in the middle (E1, E2, E3),
250 mm at the bottom (E1, E2)
- Weight: • 9.4 kg
-

We reserve the right to implement the technical modifications!

- Unpack the individual elements and remove the packaging material.
- Check completeness of delivery according to the list below.
- An additional spanner is required for the assembly of the trolley.
- Remove the protective foil from the trolley for cleaning crates.

Delivery range / Part name

No.	Element	Number	Name
1 + 2		2	Left and right side elements with 3 initially mounted guides
3		5	Cross members
4		2	Castors with stoppers
5		2	Castors without stoppers
6		4	Buffers for castors
7		20	Square washers
8		10	Bolts
9		1	Allen wrench

Assembly

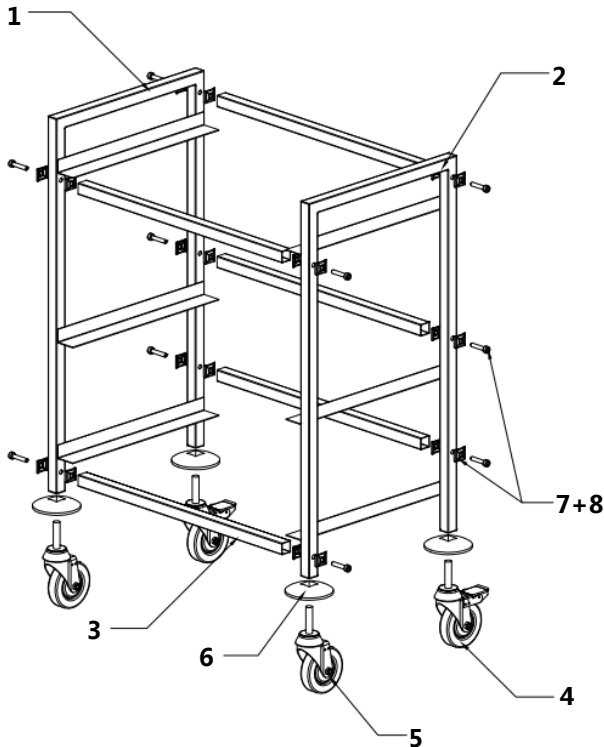

1. First, fasten 5 crossbars (3) to the left side element (1). For this purpose, insert one square washer (7) between the crossbar (3) and the side element (1) and between the side element (1) and the bolt (8), and then tighten it with the Allen wrench.
2. Fasten the crossbar (3) to the right side element (2), as described in the previous item.
3. Lay or place the trolley for cleaning crates on its side. Attach the buffers (6) to the side elements (1+2). Next, screw 4 swivel castors (4 + 5) into the side elements.
4. Place the trolley for cleaning crates on the swivel castors and check its stability.

5. The trolley for cleaning carts may be aligned by adjusting swivel castors. Secure their position with protective nuts.
6. When the trolley for cleaning carts is in the desired location, block the swivel castors (4) with brakes, to prevent it from being accidentally moved or tipped.

Tips for the user

- The trolley is designed for transporting Euro-Norm E1, E2, E3 crates (meat / bakery products) with the dimensions: 600 x 400 mm:
- Place the appropriate Euro-Norm crate on the appropriate guides.
- Distances between the guides in the trolley for cleaning crates make it suitable for the following Euro-Norm crates:
 - at the top (118 mm): E1**
 - in the middle (380 mm): E1, E2, E3**
 - at the bottom (250 mm): E1, E2**



Cleaning instructions

- The trolley for cleaning crates should be regularly cleaned with a moist cloth and mild cleaning agents.
- **Never** use harsh cleaning agents that may damage the surface of the trolley for cleaning crates.
- Dry the trolley for cleaning crates with a soft cloth.







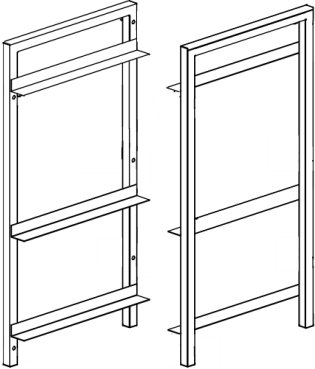

Données techniques

- Nom : • **Chariot de rangement à bacs ENK-3EB**
- Numéro d'article: • **300064**
- Matériau : • Acier inoxydable
- Réalisation : • Châssis en tube carré 25,8 x 25,8 mm;
Destiné aux bacs Euronorm E1, E2, E3
(boucherie / boulangerie), dimensions : 600 x 400 mm ;
3 paires de glissières ;
4 roulettes pivotantes à bandage caoutchouc, Ø 100 mm,
chacune avec 1 tampon,
chacune avec 1 tampon, 2 roulettes pivotantes avec
freins ;
Livré en kit, montage simple
- Dimensions : • largeur 720 x profondeur 500 x hauteur 965 mm
- Capacité de charge max. : • 100 kg au total, 40 kg par glissière
- Écart entre les glissières: • en haut 118 mm (E1),
au milieu 380 mm (E1, E2, E3)
en bas 250 mm (E1, E2)
- Poids : • 9,4 kg
-

Nous nous réservons le droit d'introduire des modifications techniques !

- Déballer chaque pièce et éliminer l'emballage.
- Vérifier si toutes les pièces mentionnées sur la liste ci-dessous sont présentes.
- Une clé à molette supplémentaire est nécessaire au montage.
- Retirer le film de protection du chariot de rangement à bacs.

Livraison / Noms des pièces

N°	Élément	Quantité	Nom
1 + 2		2	Pièces latérales gauche et droite avec 3 glissières préassemblées
3		5	Traverses
4		2	Roulettes pivotantes avec freins
5		2	Roulettes pivotantes sans freins
6		4	Tampons pour les roulettes pivotantes
7		20	Rondelles carrées
8		10	Vis
9		1	Clé Allen

Montage

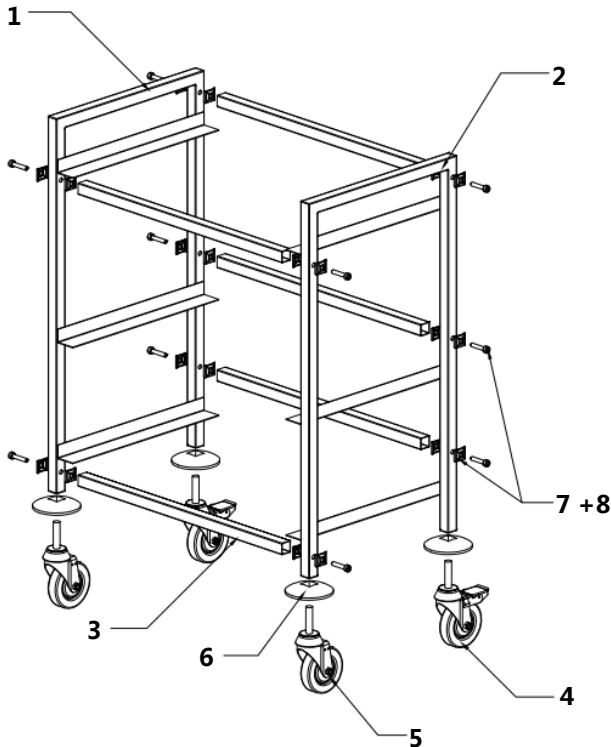

1. En premier lieu, fixer les 5 traverses (3) à la pièce latérale gauche (1). Pour ce faire, placer des rondelles carrées (7) entre la traverse (3) et la pièce latérale (1) ainsi qu'entre la pièce latérale (1) et la vis (8), visser ensuite à l'aide de la clé Allen.
2. Fixer les traverses (3) à la pièce latérale droite (2), comme décrit au point précédent.
3. Poser le chariot de rangement à bacs sur le côté ou sur la pièce latérale. Fixer les tampons (6) aux pièces latérales (1+2). Visser ensuite les 4 roulettes pivotantes (4 + 5) aux pièces latérales.
4. Poser le chariot de rangement à bacs sur les roulettes et vérifier la stabilité du dispositif.

5. Il est possible de niveler le chariot de rangement à l'aide des roulettes pivotantes, en les vissant ou en les dévissant. Fixer leur position à l'aide d'écrous de blocage.
6. Une fois le chariot de rangement à bacs placé à l'endroit souhaité, bloquer les roulettes pivotantes (4) à l'aide des freins pour que le chariot de rangement ne soit pas par hasard déplacé ni renversé.

Consignes pour l'utilisateur

- Le chariot est destiné au transport des bacs Euronorm E1, E2, E3 (boucherie / boulangerie) aux dimensions 600 x 400 mm:
- Placer les bacs Euronorm adéquats sur les glissières prévues à cet effet.
- Les distances entre les glissières dans le chariot de rangement à bacs permettent d'utiliser les bacs Euronorm suivants :

en haut (118 mm) : **E1**

au milieu (380 mm) : **E1, E2, E3**

en bas (250 mm) : **E1, E2**



Conseils concernant le nettoyage

- Nettoyer régulièrement le chariot de rangement à bacs à l'aide d'un chiffon doux et humide et d'un produit nettoyant doux.
- **Ne jamais** utiliser des produits nettoyants rugueux qui peuvent rayer la surface du chariot de rangement à bacs.
- Essuyer et sécher le chariot de rangement à bacs avec un chiffon doux.







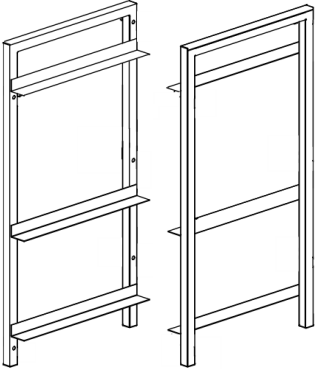

Dati tecnici

Nome:	• Carrello portacasse ENK-3EB
Numero dell'articolo:	• 300064
Materiale:	• Acciaio al nichel-cromo;
Realizzazione:	• Telaio: tubi a sezione quadrata 25,8 x 25,8 mm; Per le casse Euro-Norm E1, E2, E3 (salumificio / panificio), dimensioni: 600 x 400 mm: 3 paia di guide; 4 ruote sterzanti in gomma, Ø 100 mm, 1 paracolpi, 2 ruote sterzanti con freni; Kit da assemblare, facile montaggio
Dimensioni:	• L 720 x P 500 x A 965 mm
Portata massima:	• 100 kg totale, 40 kg per ogni inserto
Distanza tra le guide:	• in alto 118 mm (E1), al centro 380 mm (E1, E2, E3), in basso 250 mm (E1, E2)
Peso:	• 9,4 kg

Ci riserviamo il diritto di apportare le modifiche tecniche!

- Estrarre i vari elementi dall'imballaggio e smaltire il materiale.
- Verificare la completezza della consegna in base alla lista a seguire.
- Per il montaggio occorre la chiave a ganasce.
- Togliere la pellicola protettiva dal carrello portacasse.

Ambito della consegna/Nomi dei pezzi

Nr	Elemento	Quantità	Nome:
1 + 2		2	Parti laterali, desra e sinistra con 3 guide premontate
3		5	Traverse
4		2	Ruote sterzanti con freni
5		2	Ruote sterzanti senza freni
6		4	Paracolpi per le ruote sterzanti
7		20	Rondelle quadrate
8		10	Viti
9		1	Chiave a brugola

Montaggio

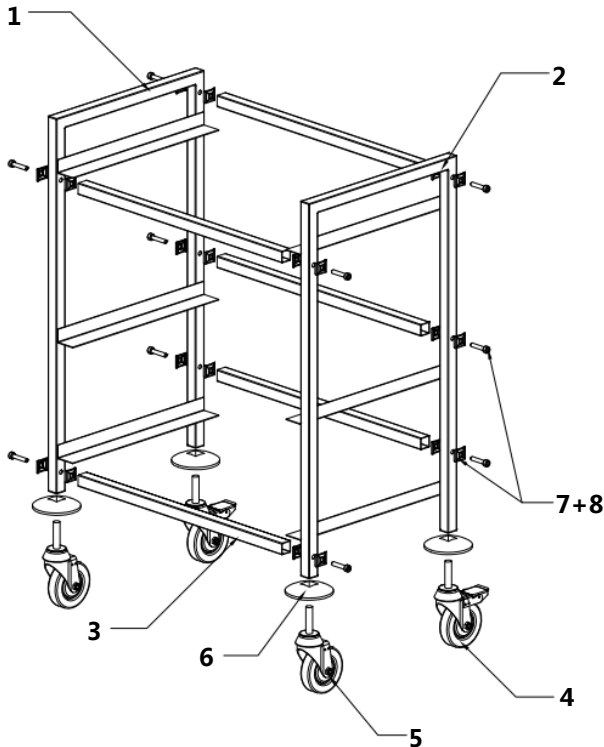

1. Prima fissare le 5 traverse (3) alla parte laterale (1). A tal fine inserire una rondella quadrata (7) tra la traversa (3) e la parte laterale (1) e tra la parte laterale (1) e la vite (8). Successivamente serrare con la chiave a brugola.
2. Fissare le traverse (3) alla parte laterale destra (2), come da punto precedente.
3. Sistemare il carrello portacasse sul lato. Fissare i paracolpi (6) alle parti laterali (1+2). Successivamente avvitare le 4 ruote sterzanti (4 + 5) alle parti laterali.
4. Sistemare il carrello portacasse sulle ruote sterzanti e controllare se è stabile.

5. Il carrello portacasse può essere livellato con le ruote sterzanti (occorre avvitare o svitare). Stabilire la loro posizione con dei dadi autobloccanti.
6. Dopo aver sistemato il carrello portacasse nel suo posto, bloccare le ruote sterzanti (4) con dei fermi per prevenire che si sposti o ribalti accidentalmente.

Indicazioni per l'utente

- Il carrello serve per trasportare le casse Euro-Norm E1, E2, E3 (salumificio / panificio) con dimensioni 600 x 400 mm:
- Sistemare le casse Euro-Norm sulle apposite guide.
- La distanza tra le guide nel carrello portacasse permette di usare le seguenti casse Euro-Norm:
 - in alto** (118 mm): **E1**
 - al centro** (380 mm): **E1, E2, E3**
 - in basso** (250 mm): **E1, E2**



Indicazioni per la pulizia

- Il carrello portacasse deve essere pulito regolarmente con un panno morbido, imbevuto di un detergente delicato.
- Non usare **mai** i detersivi abrasivi che possono graffiare la superficie del carrello portacasse.
- Asciugare il carrello portacasse con un panno morbido.







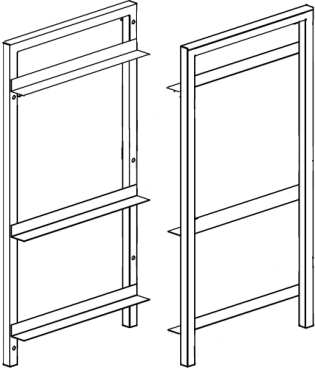

Datos técnicos

Nombre:	• Carro porta cajas ENK-3EB
Número de artículo:	• 300064
Material:	• Acero al cromo-níquel
Fabricación:	• Marco: de un tubo con una sección transversal cuadrada 25,8 x 25,8 mm; Para cajas Euro-Norm E1, E2, E3 (carnicería / panadería), medidas: 600 x 400 mm 3 pares de guías; 4 ruedas orientables con neumáticos de goma, Ø 100 mm Con 1 amortiguador, 2 ruedas orientables con bloqueo; Conjunto para montar, instalación fácil
Medidas:	• an. 720 x prof. 500 x al. 965 mm
Capacidad de carga máx.:	• 100 kg total, 40 kg por pareja de guías
Separación entre guías:	• En la parte superior 118 mm (E1), En medio 380 mm (E1, E2, E3), En la parte baja 250 mm (E1, E2, E3),
Peso:	• 9,4 kg

¡Nos reservamos el derecho a modificaciones técnicas!

- Desempaquetar los elementos individuales y deshacerse del material de embalaje.
- Comprobar la integridad de la entrega según la siguiente lista.
- Para el montaje se necesita además una llave inglesa.
- Elimine el plástico protector del carro para cajas.

Contenido de la entrega / nombres de los elementos

Nº	Elemento	Cantidad	Nombre
1 + 2		2	Partes laterales izquierda y derecha con 3 guías previamente montadas
3		5	Barras transversales
4		2	Ruedas orientables con bloqueo
5		2	Ruedas orientables sin bloqueo
6		4	Amortiguadores de ruedas orientables
7		20	Arandelas cuadradas
8		10	Tornillos
9		1	Llave Allen

Instalación

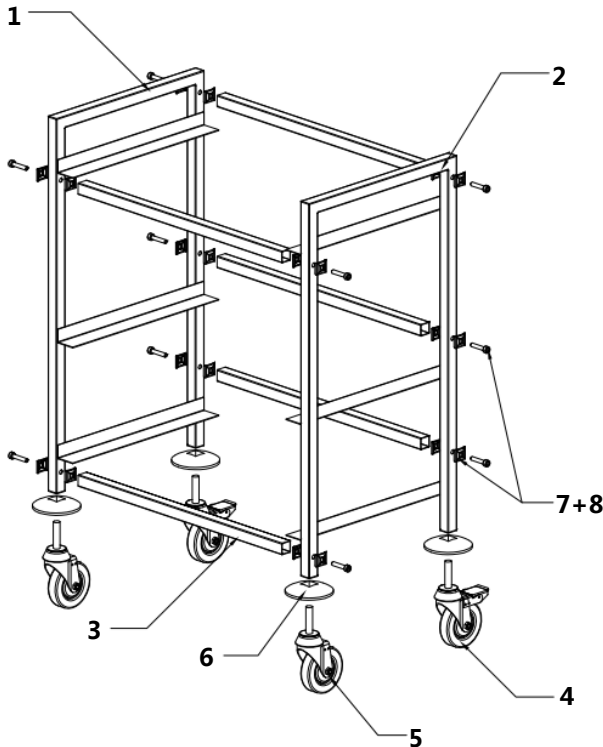

1. Primero instale 5 barras transversales (**3**) en la parte lateral izquierda (**1**). Para ello, coloque las arandelas cuadradas (**7**) entre la barra transversal (**3**) y el lateral (**1**), así como entre el lateral (**1**) y el tornillo (**8**), luego enrósquelas con la llave alén.
2. Fije las barras transversales (**3**) en el lateral derecho (**2**), tal como se describe en el punto anterior.
3. Coloque el carro porta cajas de lado o posicónelo en el lateral. Fije los bloqueos (**6**) en las partes laterales (**1+2**). Luego enrósque 4 ruedas orientables (**4 + 5**) en las partes laterales.
4. Coloque el carro porta cajas en las ruedas orientables y compruebe su estabilidad.

5. El carro porta cajas se puede nivelar con las ruedas orientables, desenroscando o enroscándolas. Fije su posición con las tuercas de bloqueo.
6. Al colocar el carro porta cajas en el sitio deseado, bloquee las ruedas orientables (4) con bloqueo para que el carro no sea accidentalmente desplazado o colocado en otra posición.

Indicaciones para el usuario

- El carro sirve para el transporte de cajas Euro-Norm E1, E2, E3 (carnicería / panadería) de medidas de 600 x 400 mm.
- Coloque las cajas adecuadas Euro-Norm en las guías previstas para este fin.
- Las distancias entre las guías en el carro porta cajas permiten el uso de las siguientes cajas Euro-Norm:
 - en la parte superior (118 mm): E1**
 - en medio (380 mm): E1, E2, E3**
 - en la parte inferior (250 mm): E1, E2**



Consejos para la limpieza

- El carro porta cajas se debe limpiar con regularidad con un paño suave y húmedo con adición con detergente delicado.
- **Nunca** use detergentes de limpieza de grano grueso que puedan rayar la superficie del carro porta cajas.
- Seque el carro porta cajas con un paño suave.







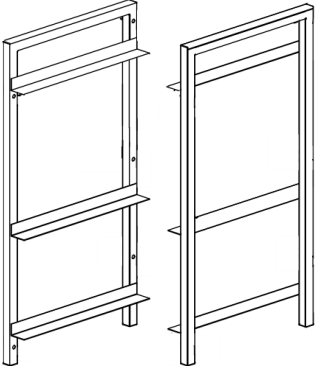

Especificações

Nome:	<ul style="list-style-type: none">• Carrinho de recolha de caixas ENK-3EB
Número de ref.:	<ul style="list-style-type: none">• 300064
Material:	<ul style="list-style-type: none">• Aço cromo-níquel
Execução:	<ul style="list-style-type: none">• Armação: em tubo retangular 25,8 x 25,8 mm; Adequado para caixas Euro-Norm E1, E2, E3 (carniceiro/padaria), dimensões: 600 x 400 mm 3 pares de guias; 4 rodas giratórias revestidas a borracha, Ø 100 mm, cada com 1 amortecedor, 2 rodas giratórias com retentor; Kit de montagem, montagem fácil
Dimensões:	<ul style="list-style-type: none">• L 720 x P 500 x A 965 mm
Capacidade de carga máx.:	<ul style="list-style-type: none">• 100 kg no total, 40 kg por prateleira
Distância entre as prateleiras:	<ul style="list-style-type: none">• acima 118 mm (E1), no meio 380 mm (E1, E2, E3), abaixo 250 mm (E1, E2)
Peso:	<ul style="list-style-type: none">• 9,4 kg

Reservamo-nos o direito de fazer alterações técnicas!

- Desembalar os respetivos elementos e reutilizar o material de embalagem.
- Verificar se os elementos estão completos, com base na seguinte lista.
- Para montagem precisa da chave inglesa adicional.
- Retire a película de protecção do carrinho.

Âmbito de entrega / Nome dos elementos

Nr	Elemento	Quantidade	Nome
1 + 2		2	As partes laterais esquerda e direita com 3 guias pré-instaladas
3		5	Traves laterais
4		2	Rodas giratórias com retentores
5		2	Rodas giratórias sem retentores
6		4	Amortecedores de rodas giratórias
7		20	Arruelas quadradas
8		10	Parafusos
9		1	Chave allen

Montagem

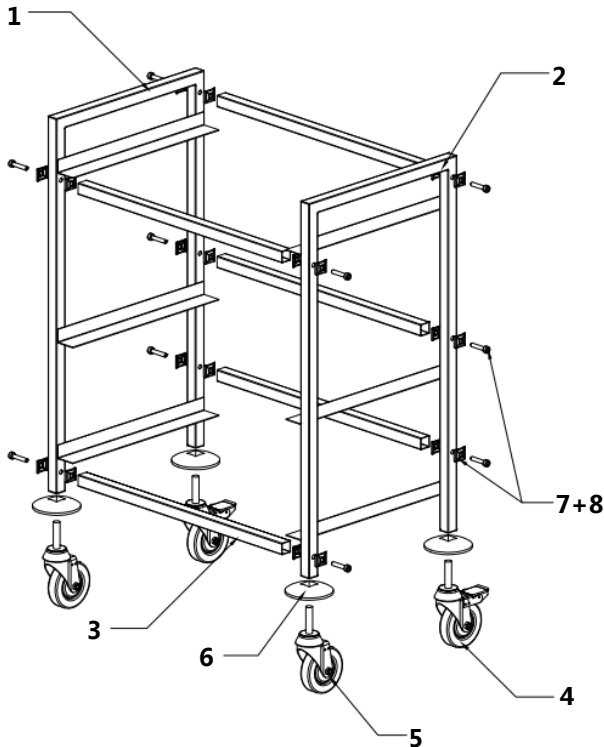

1. Primeiro montar as 5 travessas laterais (3) na parte lateral esquerda (1). Para este fim, colocar uma arruela quadrada (7) entre uma trave (3) e a parte lateral (1) e entre a parte lateral (1) e parafuso (8), e em seguida aperte com a chave Allen.
2. Montar as travessas laterais (3) na parte lateral direita (2), conforme descrito no número anterior.
3. Colocar carrinho de lado ou na parte lateral. Montar os amortecedores (6) nas partes laterais (1+2). E em seguida montar as 4 rodas giratórias (4 + 5) nas partes laterais.
4. Colocar carrinho em rodas giratórias e verificar a sua estabilidade.

5. Carrinho pode ser alinhado com as rodas giratórias, por aparafusar ou desaparafusar-las. Determinar a sua localização utilizando as porcas de segurança.
6. Ao colocar carrinho no local desejado, bloquear as rodas giratórias (4) com bloqueios para que o carro não foi acidentalmente movido ou derrubado.

Instruções para utilizador

- O carrinho é projetado para transportar caixas Euro-Norm E1, E2, E3 (carniceiro / padaria) com dimensões 600 x 400 mm:
- Colocar as caixas apropriadas Euro-Norm nas guias fornecidas para este propósito.
- O espaçamento entre as guias no carro permitem usar as seguintes caixas Euro-Norm:

acima (118 mm): **E1**

no meio (380 mm): **E1, E2, E3**

abaixo (250 mm): **E1, E2**



Indicações de limpeza

- Carro de recolha de caixas limpe regularmente com um pano macio e úmido e um detergente suave.
- Nunca use agentes de limpeza abrasivos que podem arranhar a superfície do carro de recolha de caixas.
- Seque o carrinho de recolha de caixas com um pano macio.







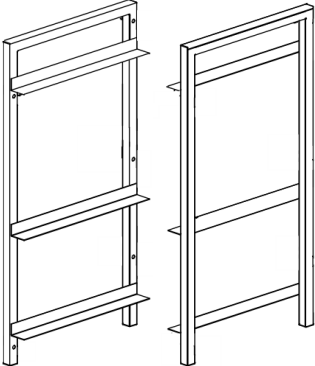

Technische gegevens

Benaming:	• Afruimwagen voor kisten ENK-3EB
Artikelnummer:	• 300064
Materiaal:	• CNS
Uitvoering:	• Frame van vierkante buizen 25,8 x 25,8 mm; Bestemd voor kisten met Euro-Norm E1, E2, E3 (slagerij / bakkerij), afmetingen: 600 x 400 mm; 3 paar geleiders; 4 zwenkwielen met rubberen banden, Ø 100 mm, met 1 wielblok, 2 zwenkwielen met rem; Bouwpakket, eenvoudige montage
Afmetingen:	• br. 720 x d. 500 x h. 965 mm
Max. draagvermogen:	• 100 kg in totaal, 40 kg per paar geleiders
Afstand tussen de geleiders:	• boven 118 mm (E1), midden 380 mm (E1, E2, E3), beneden 250 mm (E1, E2)
Gewicht:	• 9,4 kg

Wij behouden ons het recht voor om technische veranderingen aan te brengen!

- Pak de afzonderlijke delen uit en verwijder het verpakkingsmateriaal op een milieuvriendelijke manier.
- Controleer aan de hand van de volgende lijst of de levering volledig is.
- Voor de montage is een extra moersleutel nodig.
- Verwijder de beschermfolie van de afruimwagen voor kisten.

Leveromvang / Benaming van de onderdelen

Nr	Onderdelen	Aantal	Benaming
1 + 2		2	Zijdelen links en rechts met 3 vooraf gemonteerde geleiders
3		5	Dwarsverbindingen
4		2	Zwenkwielen met vastzetters
5		2	Zwenkwielen zonder vastzetters
6		4	Wielblokken voor de zwenkwielen
7		20	Vierkante onderlegschijsen
8		10	Schroeven
9		1	Inbussleutel

Montage

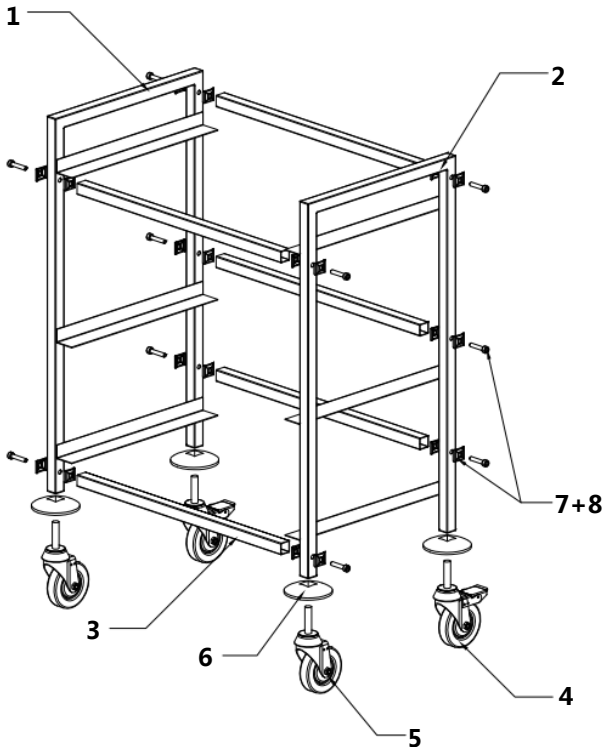

1. Eerst de 5 dwarsverbindingen (3) monteren aan het linker zijdeel (1). Hiervoor een vierkante onderlegger (7) tussen de dwarsverbinding (3) en het zijdeel (1) en tussen het zijdeel (1) en de schroef (8) aanbrengen, en vervolgens met de inbussleutel vast draaien.
2. De dwarsverbindingen (3) aan het rechter zijdeel (2) vast zetten, zoals dat hierboven beschreven is.
3. De afruimwagen op de zijkant leggen. De wielblokken (6) aan de zijdelen (1+2) bevestigen. Hierna de 4 zwenkwieken (4 + 5) aan de zijdelen bevestigen.
4. De afruimwagen voor kisten op zijn wielen plaatsen en de stabiliteit controleren.

5. De afruimwagen voor kisten kan worden genivelleerd door de zwenkwielen in of uit te draaien. Met de veiligheidsdop dit niveau vastzetten.
6. Na het plaatsen van de afruimwagen voor kisten op de gewenste plek, de zwenkwielen (4) blokkeren met behulp van de rem, zodat de afruimwagen niet per ongeluk verschuift of omvalt.

Aanwijzingen voor de gebruiker

- De afruimwagen is bestemd voor het transport van kisten met de Euro-Norm E1, E2, E3 (slagerij / bakkerij) met de afmeting 600 x 400 mm:
- De juiste kisten met de Euro-Norm en op de voor dit doel bestemde geleiders.
- De afstand tussen de geleiders van de afruimwagen voor kisten, maakt het mogelijk om de volgende Euro-norm kisten gebruiken:

boven (118 mm): **E1**

midden (380 mm): **E1, E2, E3**

beneden (250 mm): **E1, E2**



Aanwijzingen betreffende de reiniging

- De afruimwagen voor kisten dient regelmatig te worden gereinigd met een zacht, vochtig doekje met een mild reinigingsmiddel.
- Gebruik **nooit** grofkorrelige reinigingsmiddelen die het oppervlak van de afruimwagen voor kisten kunnen bekrassen.
- De afruimwagen voor kisten drogen met behulp van een zacht doekje.







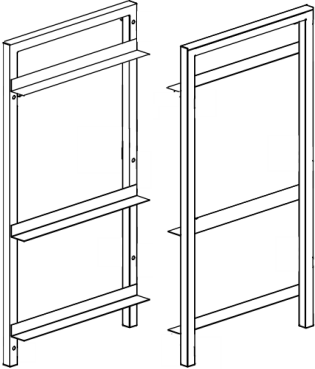

Tekniske data

Navn:	• Kasse-oprydningsvogn ENK-3EB
Artikelnummer:	• 300064
Materiale:	• Krom-nikkel stål
Udførelse:	• Ramme: rør med et kvadratisk tværsnit 25,8 x 25,8 mm; Designet til Euronorm E1, E2, E3 kasser (slagteri / bageri), dimensioner: 600 x 400 mm; 3 par styreskinner; 4 gummi rullehjul, Ø 100 mm, 1 buffer hver, 2 rullehjul med stoppere; Samlesæt, nem montering
Dimensioner:	• bredde 720 x dybde 500 x højde 965 mm
Maks. bæreevne:	• 100 kg i alt, 40 kg på et par styreskinner
Afstand mellem skydeskinner:	• øverst 118 mm (E1), i midten 380 mm (E1, E2, E3), nederst 250 mm (E1, E2)
Vægt:	• 9,4 kg

Vi forbeholder os retten til tekniske ændringer!

- Pak de enkelte elementer ud og bortskaf emballage.
- Kontroller leverancen ved at følge nedenstående liste.
- Samling kræver ekstra skruenøgle.
- Fjern beskyttelsesfolien fra kasse-oprydningsvognen.

Leveringsomfang / elementnavne

Nr	Element	Antal	Navn
1 + 2		2	Venstre og højre sidedel af de 3 forudinstallerede styreskinner
3		5	Tværstang
4		2	Rullehjul med stoppere
5		2	Rullehjul uden stoppere
6		4	Buffere til rullehjul
7		20	Firkantede underlagsskiver
8		10	Skruer
9		1	Unbrakonøgle

Montage

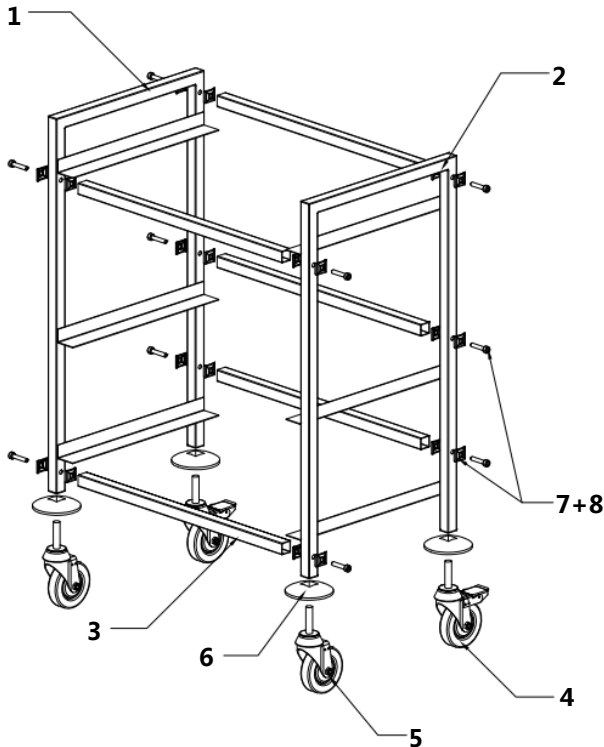

1. Først monter 5 tværstænger (3) til venstre sidedel (1). Læg en firkantet underlagsskive (7) mellem tværstangen (3) sidedelen (1) og mellem sidedelen (1) og skruen (8), derefter skru dem fast med den vedlagte unbrakonøgle.
2. Monter tværstængerne (3) til højre sidedel (2), som beskrevet i det foregående afsnit.
3. Læg kasse-oprydningsvognen på siden eller sidedelen. Fastgør bufferene (6) til sidedelene (1+2). Derefter monter 4 rullehjul (4 + 5) til sidedelene.
4. Sæt kasse-oprydningsvognen på rullehjulene og tjek dens stabilitet.

5. Kasse-oprydningsvognen kan justeres ved at skrue op og ned på rullehjulene. Bestem deres placering ved hjælp af låsemøtrikker.
6. Når kasse-oprydningsvognen står i det rette sted, bloker rullehjulene (4) med stopperne, så vognen ikke vælter eller flytter.

Brugervejledning

- Vognen er beregnet til transport af Euro-Norm kasser E1, E2, E3 (slagteri / bageri) dimensioner 600 x 400 mm:
- Placer de rette Euro-Norm kasser på styreskinnerne.
- Afstanden mellem styreskinnerne gør det muligt at bruge følgende Euro-Norm kasser:
 - øverst (118 mm): **E1**
 - i midten (380 mm): **E1, E2, E3**
 - nederst (250 mm): **E1, E2**



Tips til rengøring

- Kasse-oprydningsvognen skal rengøres jævnlgt med en blød, fugtig klud og et mildt rengøringsmiddel.
- Brug **aldrig** grove rengøringsmidler, som kan ridse vognens overflade.
- Tør vognen med en blød klud.







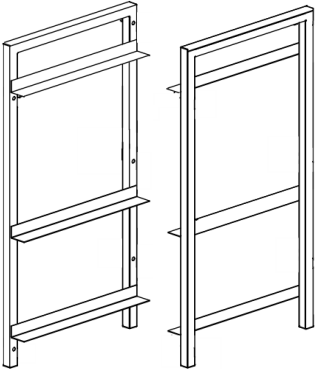

Технические данные

- Название: • **Тележка для уборки ящиков ENK-3EB**
- Номер артикула: • **300064**
- Материал: • Хромоникелевая сталь
- Исполнение: • Каркас: из трубы прямоугольного сечения 25,8 x 25,8 мм;
Предназначена для ящиков Euro-Norm E1, E2, E3 (мясокомбинат/хлебзавод), размеры: 600 x 400 мм
3 пары направляющих;
4 поворотных резиновых колеса, Ø 100 мм, по 1 защите на колесе, 2 колеса с фиксаторами;
Раскладной комплект, простой монтаж
- Размеры: • шир. 720 x гл. 500 x гл. 490 x выс. 965 мм
- Допустимая нагрузка макс.: • общая 100 кг, 40 кг на направляющую
- Расстояние между направляющими: • сверху 118 мм (E1),
посередине 380 мм (E1, E2, E3),
внизу 250 мм (E1, E2)
- Вес: • 9,4 кг
-

Оставляем за собой право вводить технические изменения!

- Распаковать отдельные элементы и удалить упаковочный материал.
- Проверить комплектность поставки согласно списку ниже.
- Для монтажа дополнительно требуется рычажный ключ.
- Снять с тележки для уборки ящиков защитную пленку.

Объем поставки / Название части

№	Элемент	Количество	Наименование
1 + 2		2	Боковые части левая и правая с 3-я вмонтированными предварительно направляющими
3		5	Перекладины
4		2	Поворотные колеса с фиксаторами
5		2	Поворотные колеса без фиксаторов
6		4	Отбойники для поворотных колес
7		20	Квадратные подкладки
8		10	Винты
9		1	Шестигранный ключ

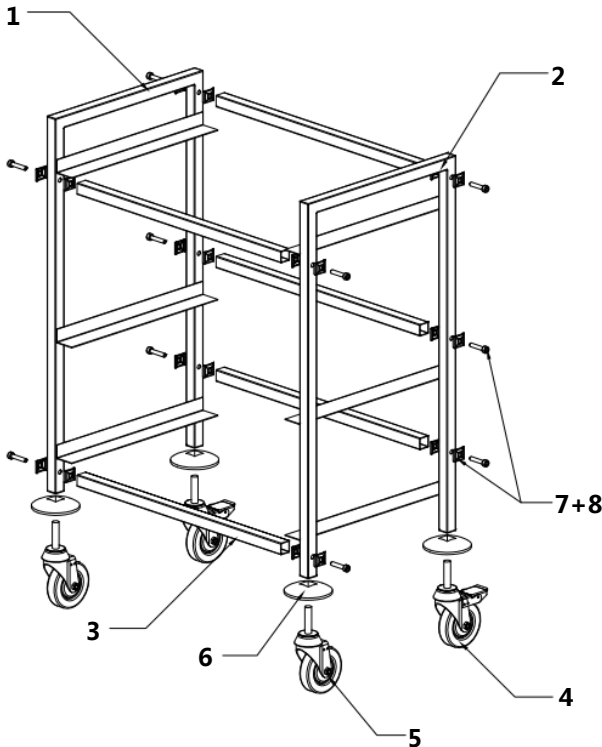
Монтаж

1. Вначале установить 5 поперечин (3) к левой боковой части (1). Для этого положить по одной квадратной подкладке (7) между поперечиной (3) и боковой частью (1) и между боковой частью (1) и винтом (8), и далее затянуть шестигранным ключом.
2. Прикрепить поперечины (3) к правой боковой части (2), так как описано в предыдущем пункте.
3. Уложить тележку для уборки ящиков на сторону или поставить ее на боковую часть. Прикрепить отбойники (6) к боковым частям (1+2). Затем установить 4 поворотных колеса (4 + 5) в боковые части.
4. Поставить тележку для уборки ящиков на поворотные колеса и проверить ее устойчивость.

5. Тележку для уборки ящиков можно выровнять с помощью поворотных колес, выкручивая или закручивая их. Установить их положение с помощью защитных гаек.
6. После установки тележки для уборки ящиков в требуемом месте заблокировать поворотные колеса (4) с помощью стоперов, чтобы тележка случайно не переместилась и не перевернулась.

Указания для пользователя

- Тележка предназначена для транспортировки ящиков Euro-Norm E1, E2, E3 (мясокомбинат/хлебзавод) размерами 600 x 400 мм:
- Установить соответственно ящики Euro-Norm на предусмотренных для этого направляющих.
- Расстояния между направляющими в тележке для уборки ящиков позволяют использовать следующие ящики Euro-Norm:

вверху (118 мм): E1

посередине (380 мм): E1, E2, E3

внизу (250 мм): E1, E2



Рекомендации по очистке

- Тележку для уборки ящиков следует регулярно чистить мягкой, влажной салфеткой, чистящим средством мягкого действия.
- **Никогда** не использовать крупнозернистые чистящие средства, которые могут поцарапать поверхность тележки для уборки ящиков.
- Вытереть тележку для уборки ящиков с помощью мягкой тряпки.







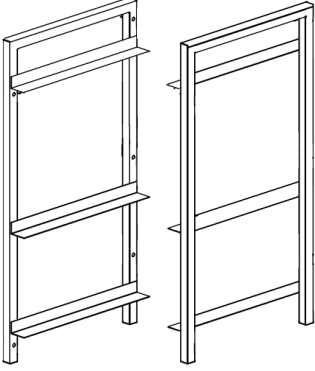

Teknik bilgiler

Ürün adı:	• Kasa toplama arabası ENK-3EB
Ürün no.:	• 300064
Malzeme:	• Krom-nikel çelik
Yapı:	• Çerçeve: 25,8 x 25,8 mm kesiti dört köşeli boru; Euro-Norm E1, E2, E3 (kasap/fırın) kasaları için tasarlanmıştır, ebatlar: 600 x 400 mm 3 set kılavuz ray; 4 adet Ø 100 mm, tamponlu, lastikli, 2'si frenli, 4 dönebilir tekerlek, Montaj seti,kolay montaj.
Boyutlar:	• G 720 x D 500 x Y 965 mm
Maks. taşıma kapasitesi:	• Toplam 100 kg, raf başına maks. 40 kg
Raf aralığı:	• üst 118 mm (E1), orta 380 mm (E1, E2, E3), alt 250 mm (E1, E2)
Ağırlık:	• 9,4 kg

Teknik değişiklik yapma hakkı saklıdır!

- Parçalar paketten çıkarıldıktan sonra paketleme malzemeleri uygun bir şekilde atık olarak değerlendirilmelidir.
- Aşağıdaki listeye göre teslim edilen parçaların eksiksiz olup olmadığı kontrol edilmelidir.
- Montaj işlemleri için ayrıca düz anahtar kullanılmalıdır.
- Kafes toplama arabasının koruma filmi çıkartılmalıdır.

Teslimata dâhil parçalar / Parça adı

No	Parça	Adet	Ürün adı
1 + 2		2	Önceden monte edilmiş 3 adet kılavuz ray ile sol ve sağ yan parçalar
3		5	Enine bağlantı parçası
4		2	Frenli dönebilir tekerlek
5		2	Frensiz dönebilir tekerlek
6		4	Dönebilir tekerlek tamponu
7		20	Dikdörtgen pul
8		10	Vida
9		1	Alyan

Montaj

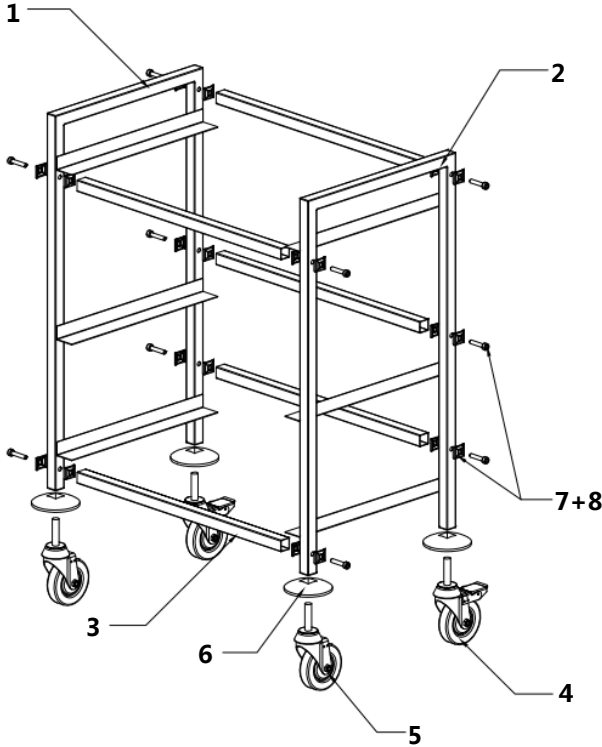

1. İlk başta 5 adet enine bağlantı parçaları (3) sol yan parçaya (1) monte edilmelidir. Bu işleme başlarken enine bağlantı parçası (3) ve yan parça (1), yan parça (1) ve vida (8) arasına birer tane dikdörtgen pul (7) yerleştirildikten sonra Alyan ile sıkıştırılmalıdır.
2. Enine bağlantı parçaları (3) sağ yan parçaya (2) yukarıda bulunan talimata uyularak monte edilmelidir.
3. Kasa toplama arabası yana yatırılmalı veya tekerlekleri rahat bir şekilde monte etmek için altına bir parça yerleştirilmelidir. Tamponlar (6) yan parçalara (1+2) yerleştirildikten sonra 4 adet dönebilir tekerlek (4+5) yan parçalara monte edilmelidir.
4. Kasa toplama arabası dönebilir tekerlekler üzerine kaldırıldıktan sonra sabitliği kontrol edilmelidir.

5. Kasa toplama arabasının yüksekliđi dönebilir tekerlekleri döndürerek ayarlandıktan sonra sabitleme somunları ile ayar sabitlenmelidir.
6. Kasa toplama arabasını istenen yere yerleřtirdikten sonra, dönebilir tekerlekleri (4) fren ile sabitlenip kayması veya devrilmesi önlenmelidir.

Kullanıcı için talimatlar

- Araba 600 x 400 mm Euro-Norm E1, E2, E3 (kasap / fırına) kasalarını toplamak için tasarlanmıřtır.
- Uygun Euro-Norm kasaları raylar üzerine oturturulmalıdır.
- Kılavuz rayları arasındaki mesafeler ařađıda belirtilen Euro-Norm kasalarının yerleřtirilmesini sađlar:

üst (118 mm): **E1**

orta (380 mm): **E1, E2, E3**

alt (250 mm): **E1, E2**



Temizlik talimatları

- Kasa toplama arabası düzenli olarak yumuřak, nemli bez ve ařındırıcı olmayan temizlik malzemesi ile temizlenmelidir.
- Kasa toplama arabasının yüzeylerini çizebilecek ařındırıcı temizlik maddeleri **kesinlikle** kullanılmamalıdır.
- Kasa toplama arabası yumuřak bez ile kurutulmalıdır.







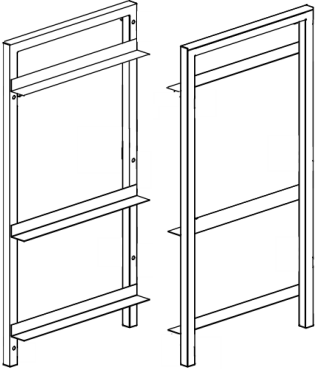

Dane techniczne

Nazwa:	• Wózek do sprzątania skrzyń ENK-3EB
Numer artykułu:	• 300064
Materiał:	• Stal chromowo-niklowa
Wykonanie:	• Rama: z rury o przekroju kwadratu 25,8 x 25,8 mm; Przeznaczony do skrzyń Euro-Norm E1, E2, E3 (masarnia / piekarnia), wymiary: 600 x 400 mm; 3 pary prowadnic; 4 gumowe kółka skrętne, Ø 100 mm, po 1 odboju, 2 kółka skrętne ze stoperami; Zestaw do składania, łatwy montaż
Wymiary:	• szer. 720 x gł. 500 x wys. 965 mm
Nośność maks.:	• 100 kg w sumie, 40 kg na parę prowadnic
Odstęp pomiędzy prowadnicami:	• Do góry 118 mm (E1), Na środku 380 mm (E1, E2, E3), Na dole 250 mm (E1, E2)
Waga:	• 9,4 kg

Zastrzegamy sobie prawo do wprowadzania zmian technicznych!

- Rozpakować pojedyncze elementy i zutylizować materiał opakowaniowy.
- Sprawdzić kompletność dostawy na podstawie poniższej listy.
- Do montażu potrzebny jest dodatkowo klucz szczękowy.
- Usunąć folię ochronną z wózka do sprzątania skrzyń.

Zakres dostawy / Nazwy części

Nr	Element	Ilość	Nazwa
1 + 2		2	Części boczne lewa i prawa z 3 zamontowanymi wstępnie prowadnicami
3		5	Poprzeczki
4		2	Kółka skrętne ze stoperami
5		2	Kółka skrętne bez stoperów
6		4	Odboje do kółek skrętnych
7		20	Podkładki kwadratowe
8		10	Śruby
9		1	Klucz imbusowy

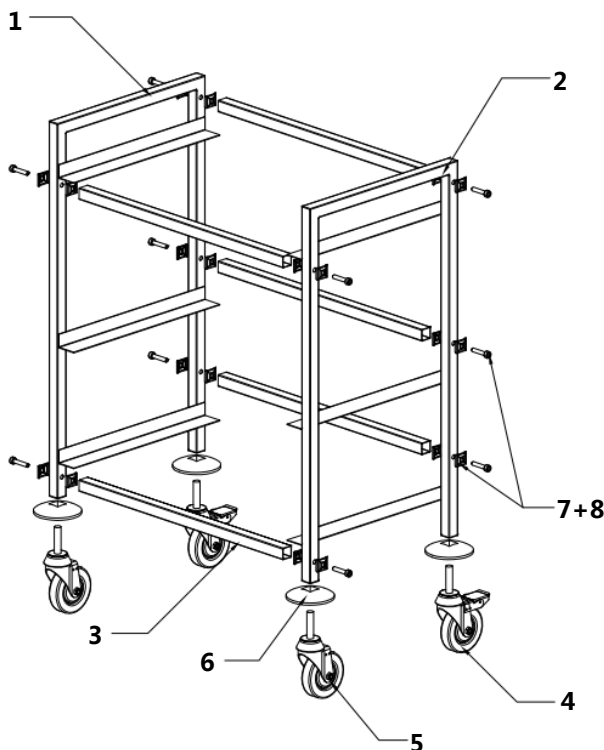
Montaż

1. Najpierw zamontować 5 poprzeczek (3) do lewej części bocznej (1). W tym celu podłożyć po jednej kwadratowej podkładce (7) pomiędzy poprzeczką (3) a częścią boczną (1) oraz pomiędzy częścią boczną (1) a śrubą (8), a następnie dokręcić je kluczem imbusowym.
2. Umocować poprzeczki (3) do prawej części bocznej (2), tak jak to opisano to w poprzednim punkcie.
3. Położyć wózek do sprzątania skrzyń na boku lub postawić go na części bocznej. Przymocować odboje (6) do części bocznych (1+2). Potem wkręcić 4 kółka skrętne (4 + 5) do części bocznych.
4. Ustawić wózek do sprzątania skrzyń na kółkach skrętnych i sprawdzić jego stabilność.

5. Wózek do sprzątania skrzyń można wypoziomować za pomocą kółek skrętnych wykręcając je lub wkręcając. Ustalić ich położenie przy pomocy nakrętek zabezpieczających.
6. Po ustawieniu wózka do sprzątania skrzyń w żądanym miejscu, zablokować kółka skrętne (4) przy pomocy stoperów, aby wózek nie został przypadkowo przesunięty lub przewrócony.

Wskazówki dla użytkownika

- Wózek jest przeznaczony do transportu skrzyń Euro-Norm E1, E2, E3 (masarnia / piekarnia) o wymiarach 600 x 400 mm:
- Ustawić odpowiednie skrzynie Euro-Norm na przewidzianych do tego celu prowadnicach.
- Odstępy pomiędzy prowadnicami w wózku do sprzątania skrzyń umożliwiają używanie następujących skrzyń Euro-Norm:

do góry (118 mm): **E1**

na środku (380 mm): **E1, E2, E3**

na dole (250 mm): **E1, E2**



Wskazówki dotyczące czyszczenia

- Wózek do sprzątania skrzyń należy czyścić regularnie miękką, wilgotną ściereczką i łagodnym środkiem czyszczącym.
- **Nigdy** nie stosować gruboziarnistych środków czyszczących, które mogą porysować powierzchnię wózka do sprzątania skrzyń.
- Osuszyć wózek do sprzątania skrzyń za pomocą miękkiej ściereczki.

Bartscher GmbH
Franz-Kleine-Straße 28
33154 Salzkotten
Niemcy

Tel.: +49 (0) 5258 971-0
Faks: +49 (0) 5258 971-120







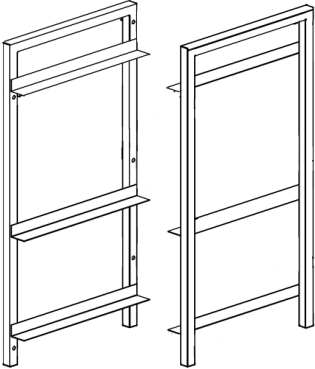

Technické údaje

Název:	• Vozík pro odklizení přepravek ENK-3EB
Číslo výrobku:	• 300064
Materiál:	• Chromniklová ocel
Provedení:	• Rám ze čtyřhranných trubek 25,8 x 25,8 mm; Určen pro přepravky Euro-Norm E1, E2, E3 (řeznictví/pekařství), rozměry: 600 x 400 mm 3 páry vodicích lišt; 4 pryžová otočná kolečka, Ø 100 mm, s 1 nárazníkem, 2 otočná kolečka s brzdami; Rozložitelná sada, jednoduchá montáž
Rozměry:	• š 720 x h 500 x v 965 mm
Max. únosnost:	• 100 kg celkem, 40 kg na jednu přihrádku
Vzdálenost mezi přihrádkami:	• nahoře 118 mm (E1), uprostřed 380 mm (E1, E2, E3), dole 250 mm (E1, E2)
Hmotnost:	• 9,4 kg

Technické změny vyhrazeny!

- Vybalte jednotlivé díly a ekologicky zlikvidujte obalový materiál.
- Zkontrolujte úplnost dodávky podle níže uvedeného seznamu.
- K montáži potřebujete navíc plochý klíč.
- Z vozíku pro odklizení přepravek stáhněte ochrannou fólii.

Rozsah dodávky / Název dílů

Č.	Díl	Počet	Název
1 + 2		2	Boční stěny levá a pravá se 3 namontovanými vodicími lištami
3		5	Příčné vzpěry
4		2	Otočná kolečka s brzdou
5		2	Otočná kolečka bez brzdy
6		4	Nárazníky k otočným kolečkům
7		20	Čtvercové podložky
8		10	Šrouby
9		1	Imbusový klíč

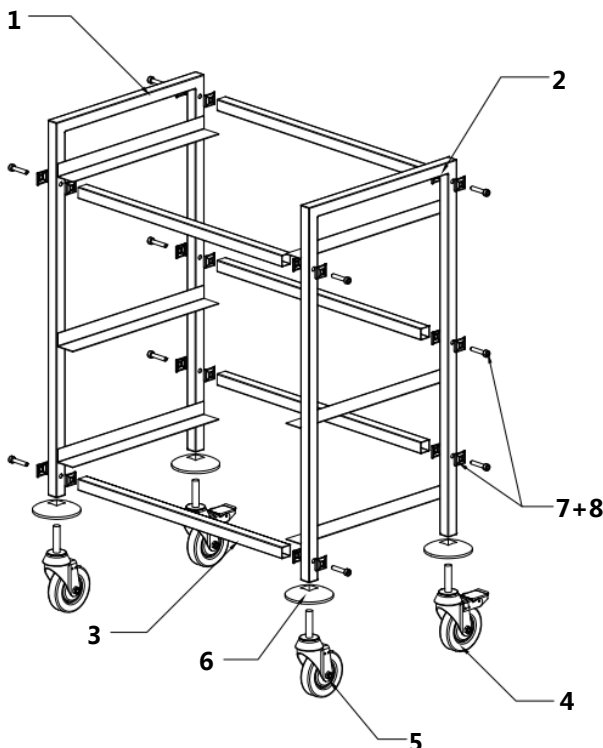
Montáž

1. Nejprve namontujte 5 příčných vzpěr (3) na levou boční stěnu (1). Za tímto účelem vložte jednu čtvercovou podložku (7) mezi příčnou vzpěru (3) a boční stěnu (1) a mezi boční stěnu (1) a šroub (8) a pak vše utáhněte imbusovým klíčem.
2. Připevněte boční vzpěru (3) na pravou boční stěnu (2), tak jak je popsáno v předchozím bodě.
3. Vozík pro odklizení přepravek položte na bok nebo jej postavte na boční stěnu. Připevněte nárazníky (6) na boční stěny (1+2). Pak zašroubujte 4 otočná kolečka (4 + 5) do bočních stěn.
4. Vozík pro odklizení přepravek postavte na otočná kolečka a vyzkoušejte jeho stabilitu.

5. Vozík pro odklizení přepravek můžete vyrovnat do roviny pomocí otočných koleček tak, že je zašroubujete nebo vyšroubujete. Jejich polohu zafixujete pomocí bezpečnostních matic.
6. Po postavení vozíku pro odklizení přepravek na požadované místo zablokujte otočná kolečka (4) pomocí zárážek, aby se vozík náhodou nepřesunul nebo nepřevrátil.

Pokyny pro uživatele

- Vozík je určen pro přepravu přepravek Euro-Norm E1, E2, E3 (řeznictví/pekařství) o rozměrech 600 x 400 mm:
- Vhodné přepravky Euro-Norm postavte na k tomu předpokládané vodicí lišty.
- Rozestupy mezi vodicími lištami na vozíku pro odklizení přepravek umožňují používat následující přepravky Euro-Norm:

nahoře (118 mm): **E1**

uprostřed (380 mm): **E1, E2, E3**

dole (250 mm): **E1, E2**



Pokyny k čištění

- Vozík pro odklizení přepravek čistěte pravidelně měkkým, vlhkým hadříkem a jemným čisticím prostředkem.
- **Nikdy** nepoužívejte abrazivní čisticí prostředky, které mohou poškrábat povrch vozíku pro odklizení přepravek.
- Vozík pro odklizení přepravek osušte měkkým hadříkem.

Bartscher GmbH
Franz-Kleine-Straße 28
33154 Salzkotten
Německo

Tel.: +49 (0) 5258 971-0
Fax: +49 (0) 5258 971-120







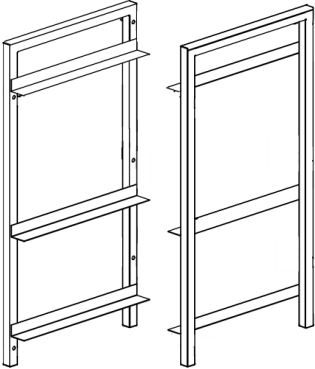

Tehnički podaci

Naziv:	• Kolica za spremanja nosiljki ENK-3EB
Broj artikla:	• 300064
Materijal:	• Krom-nikal čelik
Izvedba:	• Okvir: od četverostranih cijevi 25,8 x 25,8 mm; Namjena: za nosiljke Euro-Norm E1, E2, E3 (mesnica / pekara), dimenzije: 600 x 400 mm 3 para vodilica; 4 gumena okretna kotača, Ø 100 mm, svaki s po 1 odbojnik kotača, 2 okretna kotača sa kočnicama Komplet za samostalno sastavljanje, jednostavna montaža
Dimenzije:	• Š. 720 x D. 500 x V. 965 mm
Max nosivost.:	• Ukupno 100 kg, 40 kg po vodilici
Razmak između vodilica:	• gore 118 mm (E1), na sredini 380 mm (E1, E2, E3), dolje 250 mm (E1, E2)
Težina:	• 9,4 kg

Pridržavamo pravo na izvođenje tehničkih promjena!

- Otpakirajte pojedinačne elemente uređaja i zbrinite pakirni materijal.
- Na osnovi sljedećeg popisa provjerite je li isporuka kompletna.
- Za montažu je potreban dodatno čeljusni ključ.
- Sa kolica za spremanje nosiljki skinite zaštitnu foliju.

Opseg isporuke / Naziv elementa

Br.	Element	Količina	Naziv
1 + 2		2	Bočni nosači: lijevi i desni, s prethodno montiranim vodilicama
3		5	Šipke
4		2	Okretni kotači sa kočnicama
5		2	Okretni kotači bez kočnica
6		4	Odbojnice za okretno kotače
7		20	Kvadratni podlošci
8		10	Vijci
9		1	Imbus ključ

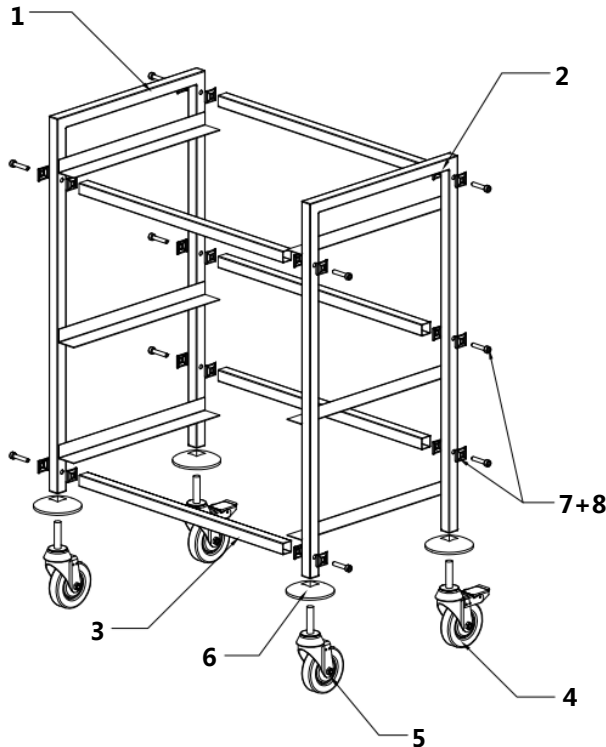
Montaža

1. Na početku montirajte 5 poprečnih šipaka (3) na lijevi bočni nosač (1). U tu svrhu stavite po jedan kvadratni podložak (7) između poprečne šipke (3) i bočnog nosača (1) a također između bočnog nosača (1) i vijka (8), i stegnite ih pomoću imbus ključa.
2. Poprečne šipke (3) montirajte na desni bočni nosač (2), na gore opisan način.
3. Kolica za spremanje nosiljki postavite na bok ili ih postavite na bočni nosač. Pričvrstite odbojnik (6) do bočnih nosača (1+2). Nakon toga 4 okretna kotača (4 + 5) spojite s bočnim nosačima.
4. Kolica za spremanje nosiljki postavite na okretna kotača i provjerite jesu li stabilna.

5. Kolica za spremanje nosiljki nivelirajte pomoću okretnih kotača postupkom uvijanja ili odvijanja. Odredite njihov položaj pomoću sigurnosnih matica.
6. Nakon što kolica za spremanje nosiljki postavite na željeno mjesto, blokirajte okretno kotače (4) pomoću kočnica kako biste spriječili slučajno pomicanje ili prevrtanja kolica.

Napomene za korisnike

- Kolica su namijenjena za transport nosiljki Euro-Norm E1, E2, E3 (mesnica / pekara), dimenzije 600 x 400 mm:
- Odgovarajuće nosiljke Euro-Norm namjestite na vodilice koje su za to namijenjene.
- Razmak između vodilica na kolicima za spremanje omogućava korištenje sljedećih nosiljki Euro-Norm:

gore (118 mm): **E1**

na sredini (380 mm): **E1, E2, E3**

dolje (250 mm): **E1, E2**



Napomene vezane za čišćenje

- Kolica za spremanje nosiljki redovito čistite mekanom vlažnom krpicom i blagim deterdžentom.
- **Nikada** ne koristite abrazivna sredstva za čišćenje koja bi mogla ogrebat površinu kolica.
- Kolica za spremanje nosiljki osušite pomoću mekane suhe krpice.

Bartscher GmbH
Franz-Kleine-Straße 28
33154 Salzkotten
Njemačka

Tel.: +49 (0) 5258 971-0
Fax: +49 (0) 5258 971-120







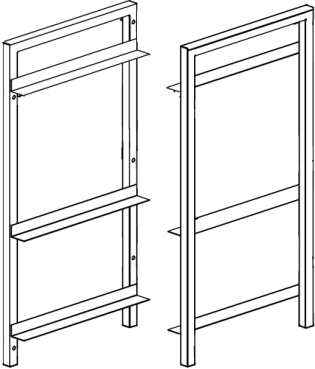

Műszaki adatok

Megnevezés:	<ul style="list-style-type: none">• Láda tartó kocsi ENK-3EB
Cikkszám:	<ul style="list-style-type: none">• 300064
Anyaga:	<ul style="list-style-type: none">• Krómnikkelacél 18/10
Kivitelezés:	<ul style="list-style-type: none">• Váz: zártszelvény szerkezet 25,8 x 25,8 mm; Az E1, E2, E3 Euro-normájú ládákhoz ajánlott (húsipar / pékség), méretek: 600 x 400 mm 3 pár ládavezető; 4 gumikerekes, Ø 100 mm 1 átmérőben, 2 fékezett bolygókerék; összeszerelő készlet, egyszerű összeszerelés
Méretek:	<ul style="list-style-type: none">• Sz. 720 x mély. 500 x mag. 965 mm
Max. terhelhetőség:	<ul style="list-style-type: none">• 100 kg összesen, 40 kg tartónként
A tartók távolsága:	<ul style="list-style-type: none">• fent 118 mm (E1), középen 380 mm (E1, E2, E3), lent 250 mm (E1, E2)
Súly:	<ul style="list-style-type: none">• 9,4 kg

A műszaki tartalom változásának joga fenntartva!

- Csomagolja ki az egyes elemeket, és a csomagolóanyagot semmisítse meg.
- Ellenőrizze a szállított készlet tartalmát az alábbi lista szerint:
- Az összeszereléshez svédkulcsra lesz szüksége.
- Távolítsa el a védőfóliát a láda tartó kocsiról.

Szállított készlet / Részek megnevezése

Nr	Részegység	Darab	Megnevezés
1 + 2		2	Bal és jobb oldalfal elem, 3 előre szerelt ládavezetővel
3		5	Távtartó
4		2	Fékezhető bolygókerék
5		2	Nem fékezett bolygókerék
6		4	Bolygókeréktartó elem
7		20	Négyszögletes alátét
8		10	Csavar
9		1	Imbuszkulcs

Összeszerelés

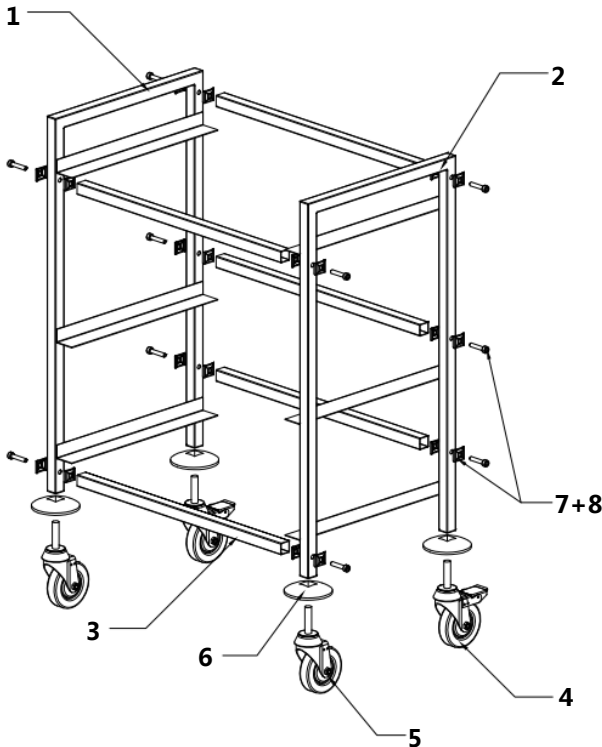

1. Először szerelje fel az 5 távtartót (3) a bal oldalfali elemre (1). Ehez helyezzen el egy egy négyzetes alátétet (7) a távtartók (3) és az oldalfal elem közé (1), illetve az oldalfal elem (1), és a csavar (8) közé, majd szerelje össze az imbuszkulccsal.
2. Erősítse a távtartókat (3) a jobb oldalfal elemhez (2), úgy, ahogy az előző pontban ismertetésre került.
3. Fektesse a láda tartó kocsit az oldalára, vagy állítsa valamelyik oldalfalára. Erősítse a keréktartó elemeket (6) az oldalfal elemekhez (1+2). Ezután tekerje be a 4 bolygókereket (4 + 5) az oldalfal elembe.
4. Állítsa a láda tartó kocsit a kerekeire, és ellenőrizze a stabilitását.

5. A láda tartó kocsit vízszintes helyzetbe hozhatja a bolygókerék kitékerésének vagy betekerésének segítségével. Rögzítse a helyzetüket a biztosító csavarok segítségével.
6. A láda tartó kocsi kívánt helyre állítását követően, rögzítse a bolygókerékeket (4) a fék segítségével, hogy a láda tartó kocsi ne tudjon véletlenül elgurulni, vagy elfordulni.

Felhasználói tanácsok

- A láda tartó kocsi az E1, E2, E3 Euro-normájú (húsipar / pékség) ládák mozgatására szolgál, 600 x 400 mm méretben:
- Helyezze a megfelelő Euro-normájú ládát az ezen célt szolgáló ládavezetőre.
- A ládavezetők közötti távolság lehetővé teszi a következő típusú Euro-normájú ládák használatát:

lent (118 mm): **E1**

középen (380 mm): **E1, E2, E3**

lent (250 mm): **E1, E2**



Tisztítási tanácsok

- A láda tartó kocsit rendszeresen, puha és nedves törlőkendővel, enyhe tisztítószerrel ajánlott tisztítani.
- **Soha** ne használjon durva súrolóanyagot, mert ezek megkarcolhatják a láda tartó kocsi felületét.
- Szárítsa meg a láda tartó kocsit puha törlőkendővel.







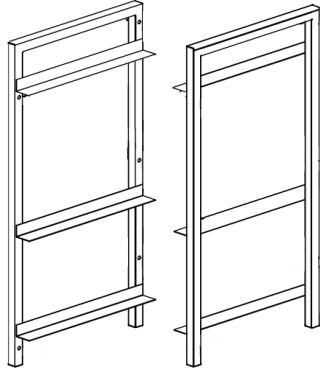

Τεχνικά στοιχεία

Όνομασία:	• Τρόλεϊ συλλογής για κιβώτια ENK-3EB
Κωδ. είδους:	• 300064
Υλικό:	• Χρωμονικελιούχος χάλυβας
Κατασκευή:	• Πλαίσιο: από σωλήνα ορθογώνιας διατομής 25,8 x 25,8 mm Προορίζεται για κιβώτια Euro-Norm E1, E2, E3 (κρεοπωλείο / αρτοποιείο), διαστάσεων 600 x 400 mm, 3 συρταρωτές υποδοχές 4 λαστιχένιες ρόδες διεύθυνσης, Ø 100 mm, έκαστη με 1 αποσβεστήρα πρόσκρουσης, 2 σταθερές ρόδες, Έτοιμο κιτ, εύκολη συναρμολόγηση
Διαστάσεις:	• πλάτος 720 x βάθος 500 x ύψος 965 mm
Μέγιστη φέρουσα ικανότητα:	• 100 kg συνολική, 40 kg ανά συρταρωτή υποδοχή
Απόσταση ανάμεσα στις συρταρωτές υποδοχές:	• προς τα πάνω 118 mm (E1), στη μέση 380 mm (E2) κάτω 250 mm (E3)
Βάρος:	• 9,4 kg

Διατηρούμε το δικαίωμα τεχνικών αλλαγών!

- Αφαιρέστε τη συσκευασία από τα μεμονωμένα εξαρτήματα και απορρίψτε το υλικό της.
- Ελέγξτε την πληρότητα της παράδοσης με βάση την ακόλουθη λίστα:
- Για τη συναρμολόγηση θα χρειαστεί επιπλέον ένα κλειδί περικοχλίου.
- Αφαιρέστε το προστατευτικό φύλλο από το τρόλεϊ συλλογής κιβωτίων.

Υλικά παράδοσης / Ονομασία εξαρτήματος

Αριθμ.	Εξάρτημα	Ποσότητα	Ονομασία
1 + 2		2	Πλευρικά τμήματα: αριστερό και δεξί με 3 προ-εγκαταστημένες συρταρωτές υποδοχές
3		5	Ράβδοι
4		2	Σταθερές ρόδες
5		2	Ρόδες διεύθυνσης
6		4	Αποσβεστήρες πρόσκρουσης για ρόδες
7		20	Τετράγωνες ροδέλες
8		10	Βίδες
9		1	Εξάγωνο κλειδί

Συναρμολόγηση

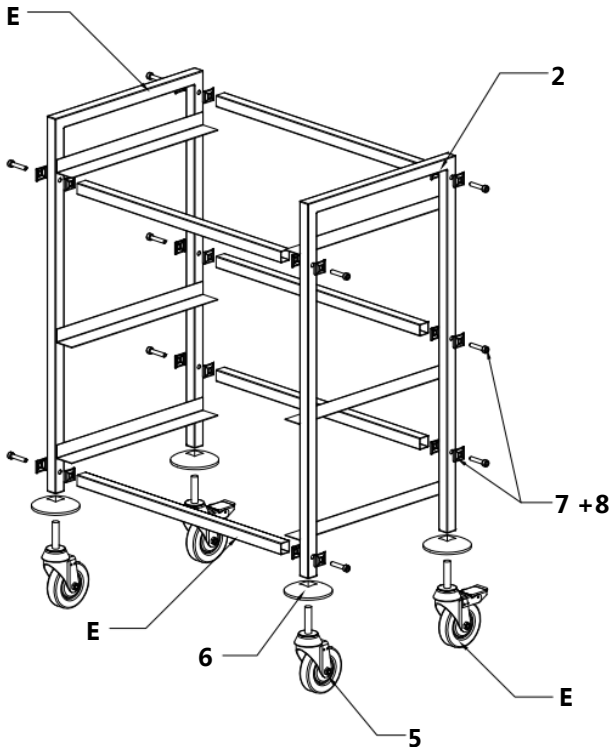

1. Πρώτα πρέπει να εγκαταστήσετε 5 ράβδους (3) στο αριστερό πλευρικό τμήμα (1). Για αυτό το σκοπό πρέπει να τοποθετήσετε μια τετράγωνη ροδέλα (7) ανάμεσα σε ράβδο (3) και το πλευρικό τμήμα (1) καθώς και ανάμεσα στο πλευρικό τμήμα (1) και τη βίδα (8), μετά τα βιδώνετε με εξάγωνο κλειδί.
2. Συνδέστε τους ράβδους (3) με το δεξί πλευρικό τμήμα (2), σύμφωνα με την παραπάνω περιγραφή.
3. Τοποθετήστε το τρόλεϊ στο πλάι ή σε πλευρικό τμήμα. Συναρμολογήστε τους αποσβεστήρες πρόσκρουσης (6) στα πλευρικά τμήματα(1+2). Τέλος, βιδώστε τις 4 ρόδες (4 + 5) στα πλευρικά τμήματα.
4. Τοποθετήστε το τρόλεϊ συλλογής κιβωτίων στις ρόδες και ελέγξτε τη σταθερότητα της συσκευής.

5. Το τρόλεϊ συλλογής για κιβώτια μπορεί να οριζοντιωθεί με τη βοήθεια των ρόδων, με το βίδωμα ή ξεβίδωμά τους. Καθορίστε τη θέση τους με τη βοήθεια των περικοχλίων ασφάλειας.
6. Μετά την τοποθέτηση του τρόλεϊ στην επιθυμητή θέση, πρέπει να μπλοκάρετε τις ρόδες (4), έτσι ώστε το τρόλεϊ να μη μετακινηθεί τυχαία αλλού ή να μην ανατραπεί.

Οδηγίες για το χρήστη

- Το τρόλεϊ προορίζεται για τη μεταφορά κιβωτίων Euro-Norm E1, E2, E3 (κρεοπωλείο / αρτοποιείο) με διαστάσεις 600 x 400 mm
- Τοποθετήστε στις προβλεπόμενες για αυτό το σκοπό συρταρωτές υποδοχές τα κατάλληλα κιβώτια.
- Οι αποστάσεις ανάμεσα στις συρταρωτές υποδοχές επιτρέπουν τη χρήση των πιο κάτω κιβωτίων Euro-Norm:

πάνω (118 mm): E1

στη μέση (380 mm): E1, E2, E3

κάτω (250 mm): E1 / E2



Οδηγίες καθαρισμού

- Το τρόλεϊ πρέπει να καθαρίζεται τακτικά με ένα μαλακό, υγρό πανί και ήπιο απορρυπαντικό.
- **Ποτέ** μη χρησιμοποιείτε χονδροκόκκα απορρυπαντικά, τα οποία μπορούν να γρατζουνίσουν την επιφάνεια του τρόλεϊ.
- Στεγνώστε το τρόλεϊ με ένα μαλακό πανί.