

**W3000 E**



**825214**

## DANSK

## Indholdsfortegnelse

<b>1. Sikkerhed</b> .....	<b>114</b>
1.1 Sikkerhedshenvisninger .....	114
1.2 Symbolerklæring .....	117
1.3 Anvendelsen som tilsigtet.....	118
<b>2. Generelle oplysninger</b> .....	<b>119</b>
2.1 Producentens ansvar og garanti.....	119
2.2 Ophavsret.....	119
2.3 Overensstemmelseserklæring .....	119
<b>3. Transport, emballage og opbevaring</b> .....	<b>120</b>
3.1 Kontrol ved levering.....	120
3.2 Emballage .....	120
3.3 Opbevaring.....	120
<b>4. Tekniske parametre</b> .....	<b>121</b>
4.1 Tekniske data .....	121
4.2 Komponentoversigt.....	122
<b>5. Installation og betjening</b> .....	<b>123</b>
5.1 Installation .....	123
5.2 Betjening .....	126
<b>6. Rengøring</b> .....	<b>127</b>
<b>7. Bortskaffelse</b> .....	<b>128</b>

Bartscher GmbH  
Franz-Kleine-Straße 28  
33154 Salzkotten  
Tyskland

Tlf.: +49 5258 971-0  
Fax: +49 5258 971-120  
**Service-hotline:** +49 5258 971-197  
[www.bartscher.com](http://www.bartscher.com)



**Læs grundigt betjeningsvejledning før anvendelse og opbevar den i et nemt tilgængeligt sted!**

Denne betjeningsvejledning indeholder oplysninger om installation, betjening og vedligeholdelse af apparatet og udgør en vigtig kilde til information og vejledning. Kendskab til og overholdelse af de i vejledningen anførte retningslinier vedrørende sikkerhed og betjening er en betingelse for, at apparatet er sikkert og fungerer korrekt. Derudover skal de lokale forskrifter vedrørende forebyggelse af ulykker samt regler for sundhed og sikkerhed på arbejdspladsen ligeledes overholdes.

Betjeningsvejledningen udgør en integreret del af apparatet og bør opbevares i nærheden af apparatet, således at den altid er let tilgængelig for installatører, vedligeholdelsespersonale og brugere.

Hvis apparatet overgives til en tredje person, så skal man huske at give betjeningsvejledningen.

## 1. Sikkerhed

Apparatet er fremstillet efter de nuværende gældende regler for teknik. Der kan dog udgå farer fra dette apparat, hvis det anvendes ufagmæssigt eller ukorrekt.

Alle personer, der bruger apparatet skal tage hensyn til de angivende henvisninger og anbefalinger angivet i denne betjeningsvejledning.

### 1.1 Sikkerhedshenvisninger

- Apparatet er ikke beregnet for personer (inkludert børn) med nedsatte fysiske, sensoriske eller mentale evner, begrænset erfaring eller kundskab, medmindre er de under hensyn af personer, som er ansvarlige for deres trykthed eller personer, som har fået nødvendige instruktioner.
- Børn bør overvåges for at sikre at de ikke leger med apparatet.
- Denne apparatet er ikke udstyret med en termostat, der regulerer temperaturen. Brug ikke apparatet i de steder, hvor der er mennesker, som ikke er i stand til at forlade lokalet, medmindre de er under konstant opsyn under apparatet drift.
- Apparatet må **aldrig** efterlades uden opsyn under dets arbejdsdrift.

- Du må ikke bruge programmering switch, timer eller automatisk koblingsudstyr.
- Apparatet kan bruges udelukkende, hvis den er i tilfredsstillende teknisk stand og garanterer et sikkert arbejde.
- Lad ikke børn få adgang til emballagematerialer såsom plastikposer og styrofoam. **Fare for kvælning!**
- Service og reparation må kun foretages af kvalificeret personale og kun ved anvendelse af originale reservedele og tilbehør. **Apparatet må ikke forsøges repareret på egen hånd.**
- Anvend ikke tilbehør, som ikke er anbefalet af producenten, da det kan forårsage skader på apparatet, helbred eller liv. Derudover bortfalder garantien.
- For at undgå farer og sikre optimal ydeevne på apparatet må der ikke foretages ændringer eller ombygninger der ikke udtrykkeligt er godkendt af fabrikanten.



### **FARE! Fare for elektrisk stød!**

For at undgå en nødsituation, skal du overholde følgende sikkerhedsanvisninger.

- Ledningen må ikke udsættes for varme eller skarpe kanter. Forsyningsledningen må ikke hænge langs bordet eller andre overflader. Pas på, så ingen træder direkte på ledningen eller falder over den.
- Forsyningsledningen må ikke være bøjet, kinket eller filtreret, den skal altid være afrullet. Sæt aldrig andre genstande på apparatets forsyningsledning.
- Dæk ikke strømkablet. Strømkablet må ikke befinde sig i nærheden af apparatets arbejdsområde og må ikke nedsænkes i vand eller andre væsker.
- Strømkablet skal kontrolleres jævnligt med hensyn til beskadigelse. Brug ikke apparatet hvis kablet er beskadiget. Hvis det viser sig, at strømkablet er beskadiget, kontakt en kvalificeret elektriker eller serviceværksted for at få det udskiftet.

- Tag altid ledningen ud af stikkontakten ved at trække stikket.
- Flyt ikke eller bevæg ikke apparatet ved ledningen.
- Rul aldrig ledningen rundt om strålevarmeren.
- Det er forbudt at åbne apparatets kabinet. I tilfælde af brud og rekonstruktion af de elektriske eller mekaniske forbindelser, er der **risiko for elektrisk stød**.
- Put ikke fremmede genstande i apparatets åbninger! Dette kan medføre elektrisk stød eller beskadigelse af apparatet!
- Apparatet må ikke udsættes for vibrationer og andre stød.
- Selv om strålevarmeren er beskyttet mod vandsprøjt, skal du ikke bruge den i regnvejr.
- Der må ikke anvendes ætsende kemiske produkter, ligesom der skal sørges for at der ikke kommer vand ind i apparatet.
- Betjen **aldrig** apparatet med våde hænder eller mens du står på et vådt gulv.
- Træk stikket ud af stikkontakten,
  - Hvis apparatet ikke er i brug,
  - Hvis der forekommer interferens under brug,
  - før rengøring af apparatet.



## **VARMT OVERFLADE! Fare for forbrænding!**

For at undgå en nødsituation, skal du overholde følgende sikkerhedsanvisninger.

- Du må ikke røre apparatet og beskyttelsesgitre er meget varme under apparatets drift, derfor rør ikke disse elementer.
- Selv efter du slukker for forbliver den varm i et stykke tid, derfor før du rører eller flytter apparatet vent indtil det afkøler.
- Flyt **aldrig** apparatet under drift.

- Børn og dyr må ikke befinde sig i nærheden af strålevarmeren. Børn må ikke betjene apparatet.



### **ADVARSEL! Risiko for brand eller eksplosion!**

For at undgå en nødsituation, skal du overholde følgende sikkerhedsanvisninger.

- Brug ikke apparatet i nærheden af gas, benzin, maling, alkohol eller andre letantændelige væsker. Høje temperaturer kan forårsage fordampning og som et resultat af kontakt med antændelseskilder kan føre til forpufning og dermed skade på personer og ejendom.
- Den strålevarmer er kun beregnet til husholdningsbrug. Brug aldrig apparatet i drivhuse, bygninger til dyr, fordi som regel er der letantændelige genstande eller støv, som kan være farlige og medføre brand.
- Du må **ikke** tørre tøj, håndklæder eller andre genstande. **Risiko for overophedning og brand!**
- I tilfælde af brand træk stikket ud før du starter med at slukke ilden. Sørg for tilstrækkelig frisk luft.  
**Bemærk:** sluk aldrig ilden med vand, når stikket er sat i stikkontakten.  
**Risiko for elektrisk stød!**

## 1.2 Symbolerklæring

Vigtige anvisninger til sikkerhed og drift er indført i betjeningsvejledningen sammen med passende symboler. For at undgå eventuelle ulykker, personlige skader og beskadigelse af inventar bør disse anvisninger altid følges nøje.



### **FARE!**

Dette symbol angiver en direkte trussel, hvilket kan resultere i alvorlig skade eller død.



### **ADVARSEL!**

Dette symbol angiver en farlig situation, der kan føre til alvorlige kvæstelser eller dødsfald.



## VARMT OVERFLADE!

Symbolet advarer mod en meget varm overflade når apparatet arbejder. Hvis man ringeagter denne advarsel kan det medføre forbrænding!



## FORSIGTIG!

Dette symbol angiver muligheden for en farlig situation, der kan resultere i mindre personskade eller skader, fejl og/eller skade på apparatet.



## HENVISNING!

Dette symbol angiver tip og oplysninger, der skal følges for at sikre en effektiv og nøjagtig servicering af apparatet.

## 1.3 Anvendelsen som tilsigtet

Apparatets sikkerhed kan kun garanteres ved den påtænkte anvendelse, efter oplysningerne i brugsanvisningen.

Alle tekniske aktiviteter, herunder installation og vedligeholdelse kan kun udføres af kvalificeret servicetekniker.

Den strålevarmer er blevet designet til både interne og eksterne brug og kan også udnyttes udendørs og i lukkede rum forudsat at følge anvisningerne vedrørende sikkerhed angivet i denne vejledning.

Den strålevarmer er kun beregnet til husholdningsbrug. Den må aldrig bruges i bygninger til dyr og andre lignende lokaler.



## FORSIGTIG!

Brug af apparatet til andet formål eller brug, der går ud over apparatets normale anvendelse er forbudt og gælder som ikke i overensstemmelse med formålet.

For skader, der opstår som et resultat heraf, hæfter producenten og/eller dennes befuldmægtige ikke.

Ansvaret for skader, der opstår som følge af anvendelse af apparatet, som ikke i overensstemmelse med formålet, bæres alene af brugeren.

## 2. Generelle oplysninger

### 2.1 Producentens ansvar og garanti

Denne betjeningsvejledning indeholder oplysninger, som er blevet indsamlet med hensyntagen til gældende forskrifter, aktuel konstruktions- og ingeniørkunst samt vores egen viden og mangeårige erfaringer.

Oversættelser af brugsvejledninger blev udført så pålideligt som muligt. Vi kan dog ikke påtage os ansvar for eventuelle fejl i oversættelsen og der er derfor den vedlagte tyske version som er gældende, og den har fortrinsret over for denne oversættelse.

Ved bestilling af specielle modeller eller ekstra tilbehør samt i situationer, hvor der anvendes de nyeste tekniske opfindelser, kan det leverede produkt afvige fra beskrivelser og tegninger i denne vejledning.



#### **FORSIGTIG!**

**Læs grundigt denne instruktion, før du starter med at bruge apparatet!**

Producenten **tager ikke ansvaret** for fejl og skader opståede på grund af:

- Undladelse af at følge anvisningerne vedrørende anvendelse og rengøring;
- Anvendelse i modstrid med apparatets bestemmelse;
- Indførelse af ændringer foretaget af brugeren;
- Brug af uacceptable reservedele.

Der tages forbehold for tekniske ændringer på produktet, der tjener forbedring af dets egenskaber og tekniske fremskridt.

### 2.2 Ophavsret

Denne vejledning indeholder informationer, tegninger, billeder m.m. der er ophavsretsbeskyttet. Vejledningens indhold må ikke mangfoldiggøres i nogen form og på nogen måde, bruges og/eller videreformidles, helt eller delvis, til tredjepart uden forudgående skriftlige samtykke fra producenten. Krænkelse af det ovennævnte vil medføre pligt til at betale erstatning. Der forbeholdes ret til at fremsætte yderligere krav.



#### **HENVISNING!**

**Data, tekster, tegninger, billeder og andre beskrivelser i denne betjeningsvejledning er beskyttet af ophavsret og industriel ejendomsret. Ethvert misbrug af vejledningen er strafbart.**

### 2.3 Overensstemmelseserklæring



Apparatet er i overensstemmelse med alle gældende standarder og EU-direktiver. Dette bekræfter vi i EF-overensstemmelseserklæringen. Om nødvendig fremsender vi gerne en tilsvarende overensstemmelseserklæring.



## 3. Transport, emballage og opbevaring

### 3.1 Kontrol ved levering

Umiddelbart ved modtagelse af forsendelsen skal der kontrolleres, om apparatet er komplet og ikke er blevet beskadiget under transporten. Såfremt der opdages synlige transportskader på apparatet, skal De nægte at modtage apparatet eller modtage det med forbehold.

Skadens omfang skal beskrives i speditørens fragtbrev. Derefter skal der meddeles reklamation.

Skjulte skader meddeles omgående efter de er opdaget, idet eventuelle erstatningskrav kun kan gøres gældende inden for de aftalte reklamationsfrister.

### 3.2 Emballage

De bedes opbevare emballagen, da den kan komme til nytte, når du skal opbevare, flytte eller fremsende apparatet til vores service i tilfælde af eventuelle skader.

Fjern al indre og ydre emballage inden du tager apparatet i brug.



**Emballagen skal bortskaffes i overensstemmelse med nationale bestemmelser. Emballagemateriale, som er egnet til genbrug, skal sendes til genvinding.**

Kontrollér venligst, om apparatet samt tilbehør er komplet. I tilfælde af mangler ved leverancen, kontakt venligst vores Kundeservice.

### 3.3 Opbevaring

Apparatet skal inden installation opbevares i dets originale emballage. Alle anvisninger vedrørende placering samt opbevaring af emballagen skal følges nøje.

Følgende anvisninger gælder ved opbevaring af emballeret udstyr:

- skal ikke opbevares i fri luft,
- skal opbevares i et tørt rum og beskyttet mod støv,
- skal beskyttes mod aggressive stoffer,
- skal beskyttes mod sollys,
- skal undgås mekaniske stød,
- ved langvarig opbevaring (over tre måneder) skal der regelmæssigt vurderes teknisk stand af alle dele og emballagen og om nødvendig fornyes.

## 4. Tekniske parametre

### 4.1 Tekniske data

<b>Navn</b>	<b>Strålevarmer W3000 E</b>
Artikelnummer:	<b>825214</b>
Kabinet materiale:	aluminium
Udførelse:	<ul style="list-style-type: none"> <li>▪ 2 varmerør, på hver 1500 W,regulerbare i 2 trin</li> <li>▪ Egnede til indendørs og udendørs</li> <li>▪ Til vægmontage</li> <li>▪ Vægholder for enkelt montage: kan vippe op til 90°</li> <li>▪ Hovedafbryder, ON/OFFKNAP</li> <li>▪ Kabeludgang på bagsiden af strålevarmer</li> <li>▪ Kabellængde: 1,8 meter</li> </ul>
Tilslutningsværdier:	3 kW   220-240 V   50/60 Hz
Beskyttelsestype:	IP54
Dimensioner:	B 1.050 x D 200 x H 100 mm
Vægt:	2,2 kg
Udstyr:	1 fjernbetjening, monteringsmateriale

Forbeholdt retten til tekniske ændringer!

### Udstyr i leveringen

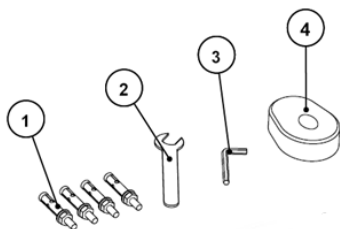

Nr	Navn	Antal
①	Ankerbolt M6*50	4
②	Flad skruenøgle M6	1
③	Unbrakonøgle	1
④	Fjernbetjening	1

## 4.2 Komponentoversigt

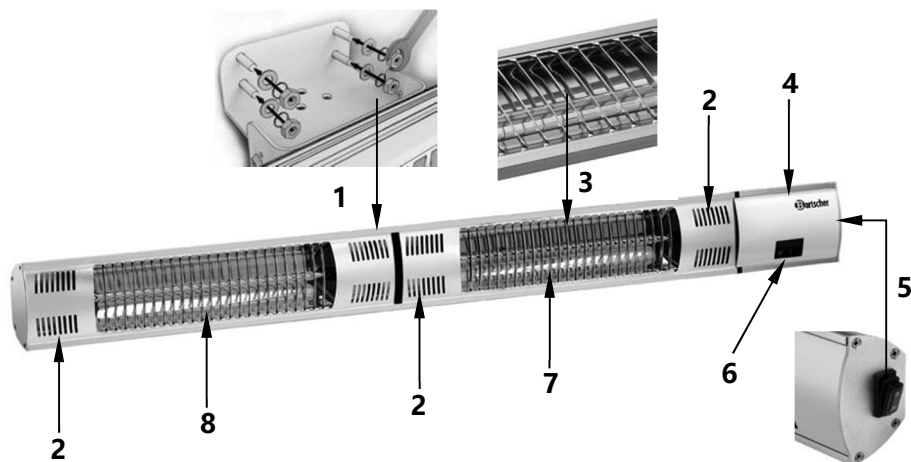

- 1 Vægholder
- 2 Ventilationsåbninger
- 3 Beskyttelsesgitter
- 4 Kabinet
- 5 Hovedafbryder
- 6 Betjeningspanel
- 7 Varmør, der udsender infrarød stråling, højre
- 8 Varmør, der udsender infrarød stråling, venstre

## 5. Installation og betjening

### 5.1 Installation

- Pak apparatet ud og fjern al emballage. Kontroller, om alle elementer er med i leverancen.



**FORSIGTIG!**

Fjern aldrig navneskilte og advarselsskilte fra apparatet.

#### Monteringssted

- Strålevarmeren kan installeres udendørs eller i et stort, åbent og godt ventileret rum. Det skal bemærkes, at hvor den er monteret på, påvirker den høje temperatur ikke direkte forskellige hindringer eller genstande (fx grene, møbler, gardiner eller andre brændbare genstande).
- Hæng **aldrig** apparatet i nærheden af letantændelige materialer. Risiko for brand.
- Installer **ikke** apparatet i badeområder, saunaer eller badeværelser og bruser.
- Brug **ikke** apparatet i særligt støvede og farlige områder.
- Anbring **aldrig** apparatet direkte over eller under en stikkontakt.
- Apparatet kan kun monteres på eller under ikke-brændbare materialer (**træ og lign. er udelukket.**).
- Monter strålevarmeren på væggen med et stort frirum. Overhold mindst følgende afstande:
  - a) **50 cm** på begge sider af væggen eller andre genstande;
  - b) **50 cm** fra loftet;
  - c) Monteringshøjde på **180 cm** fra gulvet.
- Strålevarmeren skal monteres i en sikker afstand, (frirum) på mindst **2,0 m** fra **letantændelige materialer og glasvægge**.

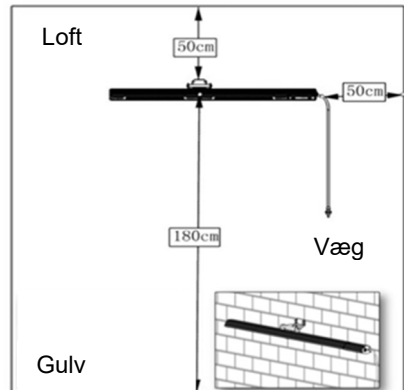

- Hvis du monterer apparatet på værksteder eller garager, hvor der bruges brændbart eller brandfarligt lak, husk at overholde mindst **4 meters** afstand fra kilden til truslen.
- Tænd ikke apparatet i områder, hvor der udføres sprøjtemaling af nogen art, apparatet må ikke aktiveres under malerarbejde.
- Monter apparatet således, at stikket er let tilgængelig i tilfælde af hurtig afbrydelse fra strømforsyningen.

## Montering

- Apparatet er beregnet til vægmontering. Brug materialet leveret til montering. Udfør følgende handlinger:

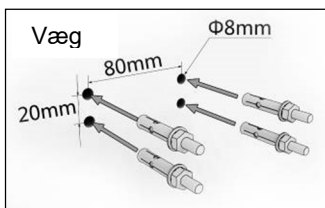

### Trin 1:

Brug hullerne i vægbeslaget eller kig på billedet ovenpå for at vælge 4 boresteder på minimum 180 cm. Bor 4 huller og indsæt de medfølgende 4 ankerbolte M6\*50.

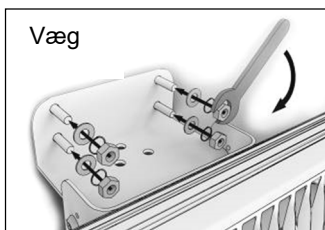

### Trin 3:

Placer monteringsbeslaget på ankerboltene. Skub skiverne på boltene og skru beslaget med de vedlagte møtrikker.

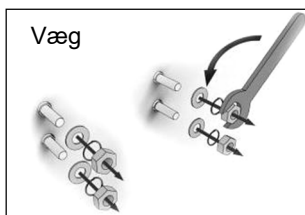

### Trin 2:

Brug en skruenøgle til at fjerne alle møtrikker, skiver og fjederskiver fra gevindboltene. De fjernede komponenter vil blive brugt i det næste trin.

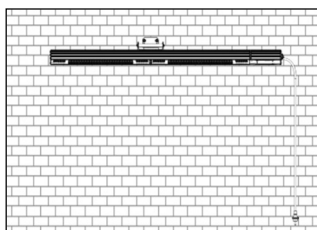

Apparatet er monteret på væggen og kan anvendes efter behov.

## Ændring af hældningsvinklen



### **ADVARSEL! Risiko for forbrænding!**

Strålevarmeren er meget varm under drift! Skift aldrig hældningsvinklen under apparatets drift!

Afbryd apparatet fra strømforsyningen, før du starter at ændre vinklen af strålevarmeren og vent til den er afkølet.

- Strålevarmerens hældningsvinkel kan varieres fra 0 ° til 90 °.
- Til dette formål brug den relevante unbrakonøgle og løsn begge skruer M6 \* ved vægbeslaget (fig. til højre).
- Indstil den ønskede hældningsvinkel. Derefter spænd de løse bolte.

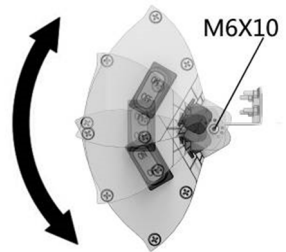

## Tilslutning



### **FARE! Fare for elektrisk stød!**

I tilfælde af ukorrekt tilslutning, apparatet kan forårsage skade!

Før installationen sammenlign de lokale el-specifikationer med apparatets tekniske data (kig typeskilt). Tilslut apparatet kun med fuld overensstemmelse!

- Tilslut **aldrig** apparatet til strømforsyningen, før den korrekte montering på væggen.
- Apparatet skal være jordet.
- Det elektriske kredsløb skal være beskyttet med minimum 16A. Apparatet skal kun tilsluttes til en stikkontakt, som er på væggen; man må ikke bruge stikdåser eller dobbeltstik.

## 5.2 Betjening

- Før du starter med at bruge apparatet skal den rengøres i overensstemmelse med anvisningerne angivet i punkt 6 „Rengøring“.

### Betjeningspanel

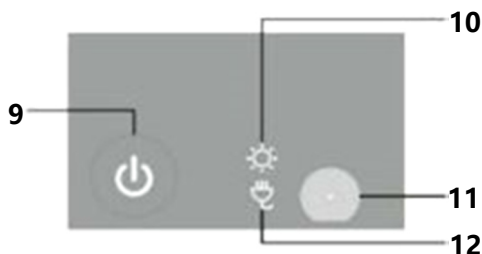

**9** ON/OFF knap

**10** Driftsindikator (rød)

**11** Infrarøde modtager til fjernbetjening

**12** Standby (rød)

### Opstart af apparatet

- Tilslut apparatet til en enkelt jordet stikkontakt.
- Tænd apparatet ved hjælp af hovedafbryderen på højre side og indstil „ON“. Standby indikatoren på betjeningspanelet lyser.
- For at aktivere de individuelle varmerør brug **ON/OFF** knappen på kontrolpanelet, eller brug den medfølgende fjernbetjening.

### Fjernbetjening

Ved hjælp af fjernbetjeningen kan du altid tænde eller slukke strålevarmeren efter behov.



**1 tryk** → halv kraft (kun venstre varmerør er tændt)

**1 tryk** → fuld kraft (begge varmerør er tændt)

**1 tryk** → apparatet er i standby

- Varmerørene vil udsende infrarød stråling straks efter du har tændt for apparatet.



**MEGET VARM OVERFLADE! Fare for forbrændinger!**

**Strålevarmeren er meget varm under drift. Rør aldrig apparatet under drift og umiddelbart efter den er slukket.**

- Efter brug af strålevarmeren, sluk den ved hjælp af hovedafbryderen på højre side og skift til „OFF“ derefter afbryd apparatet fra stikkontakten (træk stikket ud!).

## 6. Rengøring



**ADVARSEL!**

**Før rengøring skal man slukke for anlægget med hovedafbryderen, afbryde fra en strømkilde (tag stikket ud!) og vente, indtil det er afkølet.**

**Brug ikke vandstråle til rengøring!**

**Vær opmærksom på, at der ikke kommer vand ind i apparatet.**



**FORSIGTIG!**

**Brug aldrig grove eller slibende rengøringsmidler.**

**Brug ikke brændbare rengøringsmidler (f.eks. benzin eller opløsningsmidler)!**

**Brug ikke skarpe eller spidse genstande.**

**Brug kun en blød klud.**

- Apparatet skal rengøres jævnlige.
- Rengør kabinettet og soklen af apparatet med en blød, fugtig klud, og tør grundigt alle rengjorte overflader.
- Rengør beskyttelsesgitteret med en blød børste eller støvsuger.
- Brug kun en blød klud til rengøring af apparatet.



## Opbevaring af apparatet

- Hvis apparatet ikke bliver brugt i længere periode, skal den rengøres i overensstemmelse med anvisningerne angivet ovenpå og opbevares i et tørt, rent sted beskyttet mod frost, sol og børn.
- Tildæk apparatet for at beskytte den mod støv og snavs.
- Placer ikke tunge genstande direkte på apparatets overflade.

## 7. Bortskaffelse

### Gammelt apparatet



Elektrisk udstyr er markeret med dette symbol. Bortskaf ikke husholdningsapparater. Hvis apparatet ikke længere kan bruges, er hver forbruger forpligtet til at returnere den til et opsamlingssted, der leveres af kommunen, separat fra husholdningsaffald.



### HENVISNING!

Elektriske apparater skal anvendes korrekt og bortskaffes for at undgå miljøpåvirkninger.

- Afbryd apparatet og tag strømkablet ud af apparatet.