

**900T2 - 1365T3 - 900T2 - 438T1 -
900T2GL**



200356-200357-200358-200570-200575

Bartscher GmbH
Franz-Kleine-Str. 28
D-33154 Salzkotten
Németország

tel. +49 (0) 5258 971-0
fax.: +49 (0) 5258 971-120
Ügyfélszolgálat: +49 (0) 5258 971-197
www.bartscher.com



Kivitel: 2.0

Frissítve: 2023-06-12

Eredeti kezelési útmutató

1	Biztonság.....	2
1.1	Figyelmeztető jelzések magyarázata	2
1.2	Biztonsággal kapcsolatos jó tanácsok	3
1.3	Rendeltetésszerű használat.....	6
1.4	Nem rendeltetésszerű használat	6
2	Általános információ	7
2.1	Felelőssége és garancia	7
2.2	Szerzői jog védelme.....	7
2.3	Megfelelősségi nyilatkozat	7
3	Szállítás, csomagolás és tárolás	8
3.1	Szállítási ellenőrzés	8
3.2	Csomagolás.....	8
3.3	Tárolás.....	8
4	Technikai adatok	9
4.1	Technikai adatok.....	9
4.2	Készülék funkciói	12
4.3	A készülék részegységeinek leírása	13
5	Üzembe helyezése és kezelés	18
5.1	Üzembe helyezés	18
5.2	Használat.....	20
6	Tisztítás és karbantartás	24
6.1	Tisztítás közbeni biztonsággal kapcsolatos jó tanácsok	24
6.2	Tisztítás	25
6.3	Karbantartás	26
7	Lehetséges meghibásodások.....	27
8	Leselejtezés.....	30



Használat előtt olvassa el a használati útmutatót, és tartsa kéznél a készülék mellett!

A használati útmutató a készülék üzembe helyezésével, kezelésével, valamint karbantartásával kapcsolatos információkat tartalmaz, és tanácsokkal szolgál. Az ebben található tanácsok és előírások ismerete a készülék biztonságos és megfelelő használatának feltétele. Továbbá tartalmaz balesetekkel, előírásokkal, munkavédelemmel és jogi előírásokkal kapcsolatos információkat a termék használatával kapcsolatban.

A készülék üzembe helyezése előtt, különösen annak első elindításakor, át kell olvasni az alábbi kezelési utasítást, hogy elkerülje a személyi és tárgyi sérüléseket. A nem megfelelő használat sérüléshez vezethet.

Az alábbi kezelési útmutató a készülék szerves részét képezi és a készülék közvetlen közelében kell tárolni, és bármikor elérhetőnek kell lennie. Ha a készüléket átruházzák, mindenképpen tegyék a kezelési útmutatóval együtt.

1 Biztonság

A készülék a jelenlegi technikai elvárásoknak megfelelően lett legyártva. Mindemellett a készülék veszélyforrás lehet, ha nem megfelelően, vagy nem rendeltetés szerűen kerül használatra. Minden felhasználó, ki üzemelteti a készüléket, követnie kell az alábbi használati útmutatóban foglaltakat és be kell tartani a munkavédelmi előírásokat.

1.1 Figyelmeztető jelzések magyarázata

A fontos, biztonsággal kapcsolatos és a figyelmeztető jelzések az alábbi használati útmutatóban a megfelelő figyelmeztető jelzésekkel vannak ellátva. Ezen tanácsokat kötelezően be kell tartani a balesetek, tárgyi és személyi sérülések elkerülése érdekében.



VESZÉLY!

Az **VESZÉLY** figyelmeztetés olyan lehetséges veszélyre figyelmeztet, melyek súlyos sérüléssel, vagy halállal járhat, ha nem kerül el ezeket.

**FIGYELMEZTETÉS!**

A **FIGYELMEZTETÉS** figyelmeztetés olyan lehetséges veszélyre figyelmeztet, melyek közepes, vagy súlyos sérüléssel, vagy halállal járhat, ha nem kerül el ezeket.

**VIGYÁZAT!**

A **VIGYÁZAT** figyelmeztetés olyan lehetséges veszélyre figyelmeztet, melyek könnyű sérüléssel, vagy károsodással járhat, ha nem kerül el ezeket.

FIGYELEM!

A **FIGYELEM** figyelmeztetés a lehetséges tárgyi sérülésre figyelmeztet, mely akkor léphet fel, ha nem tartja be a megfelelő biztonsági előírásokat.

JÓ TANÁCS!

A **JÓ TANÁCS** szimbólum tájékoztatja a felhasználót a kezeléssel és tanácsokkal kapcsolatosan.

1.2 Biztonsággal kapcsolatos jó tanácsok

Elektromos áram

- A túl magas hálózati feszültség, vagy a nem megfelelő bekötés elektromos áramütéssel járhat.
- A készülék csak akkor csatlakoztatható, ha az információs adattáblán szereplő adatok megfelelnek a hálózati feszültségnek.
- A rövidzárlat elkerüléséhez a készüléket száraz állapotban kell tartani.
- Ha a készülék üzemeltetésekor meghibásodás lép fel, azonnal szüntesse meg a készülék áramellátását.
- Ne érintse a készülék csatlakozóját nedves kézzel.
- Soha ne fogja meg a készüléket, ha vízbe esett. Azonnal szüntesse meg a készülék áramellátását.
- Bármilyen javítás és a készülék burkolatának kinyitása csak szakképzet szerelő által és a megfelelő szerszámokkal történhet.

- Ne mozgassa a készüléket a hálózati vezetéknél fogva.
- Ne engedje, hogy a hálózati kábel hőforrással vagy éles élekkel érintkezzen.
- A hálózati vezetékét ne törje meg, nyomja, vagy csomózza össze.
- A készülék hálózati vezetékét mindig tekerje ki teljesen.
- Soha ne állítsa a készüléket, vagy más tárgyakat a hálózati vezetékre.
- A készülék konnektorból való kihúzását mindig a csatlakozót megfogva tegye.
- Rendszeresen ellenőrizze, hogy a hálózati kábel nem sérült-e. Soha ne használja a készüléket, ha a kábel sérült. Ha a kábelen sérülésnyomok láthatók, a veszélyek elkerülése érdekében az ügyfélszolgálatl vagy képzett villanyszerelő szakemberrel ki kell cseréltetni.

Tűzveszély / gyúlékony anyagok veszélye / robbanásveszély!

- A készülék belsejében ne üzemeltessen semmilyen egyéb elektromos készüléket.
- Ne tároljon, sem pedig használjon benzint, vagy egyéb könnyen gyulladó gáznemű anyagot, vagy folyadékot ezen, vagy egyéb készülék közelében. A gázok gyulladás, vagy robbanásveszéllyel fenyegetnek.
- Ne helyezzen a készülékbe semmilyen robbanó anyagot, mint például könnyen gyulladó propánnal töltött aerosolt. A könnyen gyulladó gázokkal és folyadékokkal töltött tartályok alacsony hőmérsékleten kiereszthetik tartalmukat, mely pedig begyulladhat a szikraképződéstől, melyet az elektromos készülékek okozhatnak. Robbanásveszély!
- A hűtőközeg szivárgása esetén húzza ki a csatlakozót a konnektorból. Távolítson el minden közelben található gyújtóforrást, szellőztesse a helyiséget és lépjen kapcsolatba a szervízzel. Kerülje a hűtőközeg szembe jutását, mivel ez komoly szemsérüléseket okozhat.
- Soha ne használjon könnyen gyulladó folyadékot a készülék és tartozékainak tisztításához. A belőlük maradó gázok tűz, vagy robbanásveszéllyel fenyegethetnek.
- Tűz esetén először áramtalanítsa a készüléket, mielőtt megtenné a megfelelő tűzvédelmi intézkedéseket. Soha ne oltsa a tüzet vízzel, mikor az elektromos csatlakozó be van dugva a konnektorba. A tűz eloltását követően biztosítani kell a megfelelő szellőztetést.
- A leolvasztási folyamatot ne siettesse mechanikus eszközök, vagy egyéb hőforrás (gyertyák, vagy hőszugárzók) segítségével, vagy bármilyen egyéb módon. A fennmaradó pára rövidzárlatot okozhat, a túl magas hőmérséklet pedig meghibásodást okozhat a készülékben.
- Működés közben a készülék szellőző nyílásainak szabadnak kell lennie.
- Soha ne sértse meg a készülék hűtőrendszerét.

Kezelő személyzet

- A készülék csak betanított és megfelelően képzett személy által kezelhető.
- Ezen eszköt nem lehet olyan személyek (beleértve gyermekek) által üzemeltetni, akiknek korlátozott fizikai, érzékszervi, vagy mentális állapotuk van, valamint csak korlátozott tapasztalattal és/vagy korlátozott ismeretekkel rendelkeznek.
- A gyermekeket tartsa felügyelet alatt, hogy megbizonyosodjon, hogy nem játszanak, sem pedig indítják el a készüléket.

Nem rendeltetésszerű használat

- A nem rendeltetésszerű, vagy tiltott használat a készülék meghibásodásához vezethet.
- A készülék csak akkor használható, ha annak technikai állapota megfelelő, és lehetővé teszi a biztonságos működtetést.
- A készülék csak akkor használható, ha minden csatlakozás az előírásoknak megfelelően került kivitelezésre.
- A készüléket csak akkor szabad üzemeltetni, ha tiszta.
- Csak eredeti gyári cserealkatrészeket használjon. Soha ne végezzen a készüléken önállóan szerelést.
- Nem végezhető a készüléken változtatás, vagy beavatkozás.

- Soha ne fúrjon lyukakat a készülékbe, és ne szereljen fel rá semmilyen eszközöket.
- Ne helyezzen egyéb nehéz tárgyakat a berendezésre.

1.3 Rendeltetésszerű használat

A készülék bármilyen egyéb célú és/vagy a normális rendeltetésszerű használatától eltérő használata nem megengedett, és ezen használat nem rendeltetésszerűnek tekinthető.

A következő használat minősül rendeltetésszerű használatnak:

- Saláták, gyümölcsök, zöldségek és hideg ételek hűtése, elkészítése és eladása.

A készüléket úgy tervezték, hogy maximálisan 30°C hőmérsékletű és 55 %-os relatív páratartalmú környezetben működjön.

1.4 Nem rendeltetésszerű használat

A nem rendeltetésszerű használat komoly sérüléshez vezethet személyekben és tárgyakban a nem biztonságos elektromos feszültség, tűz, és magas hőmérséklet következtében. A készülék segítségével csak olyan munka végezhető, mely leírásra került ezen használati útmutatóban.

Az alábbi használat minősül nem rendeltetésszerű használatnak:

- Olyan éghető vagy lobbanékony folyékony anyagok tárolására, mint éter, naftalin, vagy ragasztók;
- Ne tároljon a készülékben semmilyen robbanó anyagot, mint például könnyen gyulladó propánnal töltött aeroszol;
- Gyógyszerkészítmények, vagy konzervált vér tárolására;
- Élő állatok tárolására.

2 Általános információ

2.1 Felelőssége és garancia

A használati útmutatóban található információk a hatályos jogszabályok, a jelenlegi technikai tudás, valamint tervezői és mérnöki tapasztalatunk figyelembe vételével és többéves gyakorlatunk alapján lettek összeállítva. Különleges, egyedi rendelésű, vagy további opciókkal rendelkező modellnél, illetve a legfrisebb technikai újítások alkalmazása esetén a kapott készülék különleges esetekben eltérhet a leírástól és az ábráktól az ezen kezelési útmutatóban leírtaktól.

A gyártó nem vállal felelősséget az olyan károkért és üzemzavarokért, amelyek az alábbiak során keletkeztek:

- előírások nem betartása,
- nem rendeltetésszerű használat,
- a felhasználó által eszközölt műszaki módosítások,
- nem megengedett cserealkatrészek használata.

Fenntartjuk a jogot a terméken végrehajtott műszaki változtatások tekintetében, melyek a készülék felhasználói tulajdonságainak javítására és jobbá tételére irányulnak.

A készülék jótállási ideje a vásárlás dátumától számítva 24 hónap.

HU

2.2 Szerzői jog védelme

Eme használati útmutató valamint a benne foglalt szöveg, vázlatok, fényképek és más elemek a szerzői jog által védettek. A törvényes tulajdonos írásbeli engedélyének beszerzése nélkül tilos a használati útmutató egészének, illetve bármely elemének sokszorosítása bármely módon és bármely formában, valamint a felhasználása és/vagy harmadik személy felé való továbbítása. A fentiek megsértése esetén kártérítési felelősséggel tartozik. Fenntartjuk magunknak a jogot további kártérítési igény benyújtásához.

2.3 Megfelelősségi nyilatkozat

A készülék teljesíti a jelenlegi Európai Unió normákat és előírásokat. A fentieket WE Megfelelősségi Nyilatkozattal bizonyítjuk. Szükség esetén szívesen elküldjük Önöknek a megfelelő Megfelelősségi nyilatkozatot.

3 Szállítás, csomagolás és tárolás

3.1 Szállítási ellenőrzés

A készülék megérkezésekor haladéktalanul ellenőrizni kell, hogy a készülék és felszereltsége komplett-e és hogy nem sérült-e meg szállítás közben. Látható szállítási sérülés megállapításakor el kell utasítani a készülék átvételét, vagy feltételes átvételt kell tenni. A kézbesítő logisztikai cég szállítói / kézbesítési dokumentumán be kell jegyezni a sérülés leírását és reklamációt kell indítani. A rejtett sérülést közvetlenül annak felfedezését követően jelezni kell, mivel a kártérítési igényeket lejelenteni csak az adott reklamációs időn belül lehet kezdeményezni.

Bármely részegység, vagy alkatrész hiánya esetén kérjük vegye fel a kapcsolatot az Ügyfélszolgálatlal.

3.2 Csomagolás

Kérjük ne dobja ki a készülék dobozát. Még szükség lehet rá a készülék tárolásakor, költöztetésekor illetve a szakszervizbe való szállításakor, amennyiben esetleg meghibásodás lépne fel.

A csomagolás és annak elemei újrafelhasználható anyagokból készültek. Részletezve ezek: zsákok és fóliák műanyagból, a csomagolás kartonpapírból.

A csomagolás megsemmisítésekor be kell tartani az adott ország előírásait. Az újjra felhasználható csomagoló anyagokat el kell juttatni újrafelhasználásra.

3.3 Tárolás

A csomagolás maradjon zárva a készülék beüzemeléséig, a tárolásakor pedig legyen figyelemmel a külső jelzésekre a tárolásra és a tárolási helyzetre vonatkozóan. A csomagolást csak az alábbi környezetben tárolja:

- zárt helyiségekben
- száraz és pormentes környezetben
- agresszív anyagoktól távol
- olyan helyen ahol nincs kitéve közvetlen napfények
- olyan helyen ahol nincs kitéve mechanikus sérülésnek.

Hosszabb ideig való tárolás esetén (több, mint három hónap) rendszeresen ellenőrizze a részesegységek és a csomagolás állapotát. Szükség esetén cserélje a csomagolást újra.

4 Technikai adatok

4.1 Technikai adatok

Verzió / tulajdonságok

- Anyaga: króm-nikkel acél
- Hűtés: légkeveréses
- Klímaosztály: 4
- Hűtőfülke és fiókok
- Hőmérséklet szabályozás: digitális
- Hőmérséklet-tartomány: 0 °C – 10 °C
- Termosztát
- Vezérlés: elektronikus, gomb
- Digitális kijelző
- Be/kikapcsoló
- Ellenőrző lámpa: Be/ki
- Automatikus leolvasztás funkció
- Lecsapódott pára eltávolítás
- Habba ágyazott párologtatóval
- Szigetelés: 45 cm
- Levehető vágódieszka (polietilén)
- Kulccsal zárható műszaki rekesz
- Rozsdamentes acél szűrő a műszaki rekesz borítása mögött
 - kivehető
 - mosogatógépben mosható
- Gastro Norm fülkék: GN 1/1
- Ajtó fajtája: szárnyas ajtó
- Ajtónyitási irány nem változtatható
- Önzáródó ajtó
- Nem a csomag része: GN-tárolók

A műszaki adatok megváltoztatásának jogát fenntartjuk!

További információk az eszközről a weboldalunkon, a www.bartscher.com címen található, vagy az (EU) 2015/1094 rendelettel összhangban a <https://energy-label.ec.europa.eu/> termékadatbázisban tárolt információkban. Írja be a modell cikkszámát.

Név:	Salátahűtő 900T2
Cikkszám:	200356
Úrtartalom l:	260
Fülkék száma:	2
Fülke méretek (szél. x mély. x mag.) mm-ban:	428 x 570 x 590
GN befogadóképesség:	2 x 1/1 GN + 3 x 1/6 GN
Ajtók száma:	2
Hűtőközeg / mennyiség gr.:	R290 / 0,056
Csatlakozási értékek:	0,204 kW 230 V 50 Hz
Méretek: (szél x mély. x mag.) (mm):	900 x 700 x 887
Súly kg:	61,2

Készlet tartalma:

2 tartó: hossz 326 mm, szélesség 25 mm

2 tartó: hossz 535 mm, szélesség 35 mm

4 tartó: hossz 174 mm, szélesség 25 mm

HU

Név:	Salátahűtő 1365T3
Cikkszám:	200357
Úrtartalom l:	390
Fülkék száma:	3
Fülke méretek (szél. x mély. x mag.) mm-ban:	428 x 570 x 590
GN befogadóképesség:	4 x 1/1 GN
Ajtók száma:	3
Hűtőközeg / mennyiség gr.:	R290 / 0,064
Csatlakozási értékek:	0,321 kW 230 V 50 Hz
Méretek: (szél x mély. x mag.) (mm):	1.365 x 700 x 887
Súly kg:	90,0

Készlet tartalma:

3 tartó: hossz 326 mm, szélesség 25 mm

3 tartó: hossz 535 mm, szélesség 35 mm

4 tartó: hossz 174 mm, szélesség 25 mm

Technikai adatok

Név:	Pizza-salátahűtő 900T2
Cikkszám:	200358
Úrtartalom l:	260
Fülkék száma:	2
Fülke méretek (szél. x mély. x mag.) mm-ban:	428 x 497 x 590
GN befogadóképesség:	5 x 1/6 GN
Ajtók száma:	2
Hűtőközeg / mennyiség gr.:	R290 / 0,056
Csatlakozási értékek:	0,204 kW 230 V 50 Hz
Méretek: (szél x mély. x mag.) (mm):	900 x 700 x 1.175
Súly kg:	91,0

Készlet tartalma:

4 tartó: hossz 174 mm, szélesség 25 mm

Név:	Salátahűtő 438T1
Cikkszám:	200570
Úrtartalom l:	140
Fülkék száma:	1
Fülke méretek (szél. x mély. x mag.) mm-ban:	368 x 570 x 590
GN befogadóképesség:	1 x 1/1 GN
Ajtók száma:	1
Hűtőközeg / mennyiség gr.:	R290 / 0,048
Csatlakozási értékek:	0,23 kW 230 V 50 Hz
Méretek: (szél x mély. x mag.) (mm):	455 x 700 x 887
Súly kg:	45,5

Készlet tartalma:

2 tartó: hossz 535 mm, szélesség 35 mm

1 rács 1/1 GN

Név:	Salátahűtő 900T2GL
Cikkszám:	200575
Úrtartalom l:	250
Fülkék száma:	2
Fülke méretek (szél. x mély. x mag.) mm-ban:	428 x 570 x 590
GN befogadóképesség:	2 x 1/1 GN + 3 x 1/6 GN
Ajtók száma:	2
Hűtőközeg / mennyiség gr.:	R290 / 0,056
Csatlakozási értékek:	0,187 kW 230 V 50 Hz
Méretek: (szél x mély. x mag.) (mm):	900 x 700 x 845
Súly kg:	63,5

Készlet tartalma:

- 2 rács 1/1 GN rozsdamentes acél
- 2 tartó: hossz 326 mm, szélesség 25 mm
- 2 tartó: hossz 535 mm, szélesség 35 mm
- 4 tartó: hossz 174 mm, szélesség 25 mm

HU

4.2 Készülék funkciói

A salátahűtőpultban lehűtheti és megfelelő GN tartályokban megfelelő hőmérséklet-beállítások mellett meghatározott ideig tárolhat salátákat, gyümölcsöket, zöldségeket és hideg ételeket.

4.3 A készülék részegységeinek leírása

200356

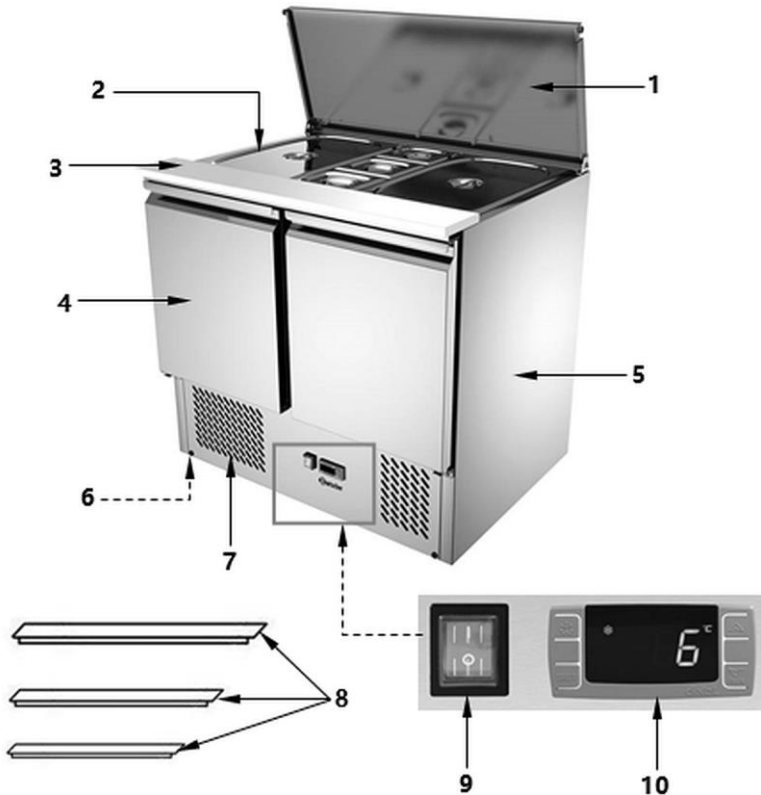

HU

Ábr. 1

- | | |
|---|---|
| <ul style="list-style-type: none"> 1. Hűtőkád burkolata 3. Vágódeszka 5. Borítás 7. Szellőző nyílások 9. Bekapcsoló/kikapcsoló beépített hálózati kontrollfényvel (zöld) | <ul style="list-style-type: none"> 2. Hűtőkád 4. A készülék ajtajai (2x) 6. Talpak (4x) 8. GN tároló tartók (8x) 10. Digitális hőmérsékletszabályozó |
|---|---|

200357

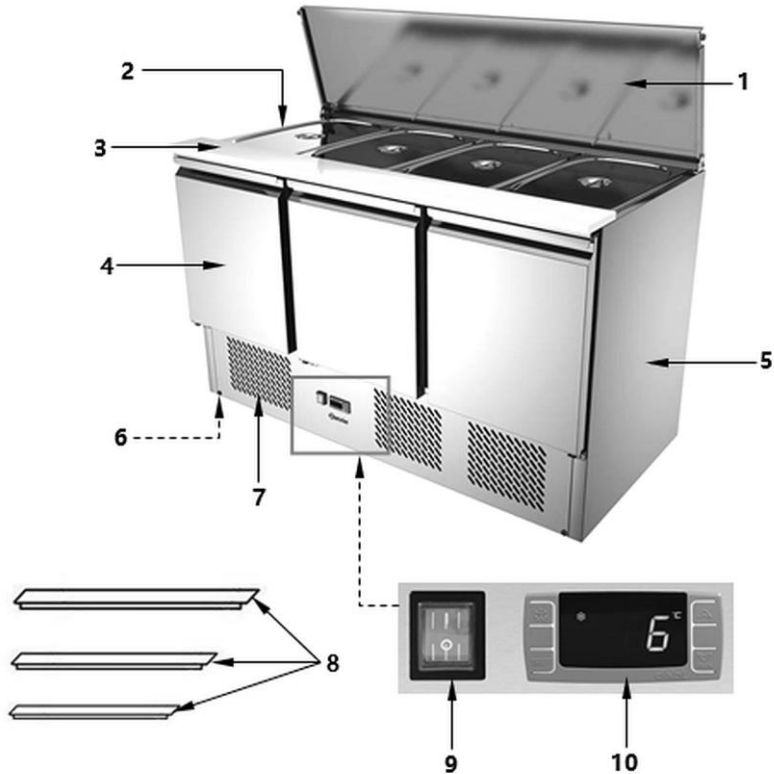

Ábr. 2

1. Hűtőkád burkolata
2. Hűtőkád
3. Vágódeszka
4. A készülék ajtajai (3x)
5. Borítás
6. Talpak (4x)
7. Szellőző nyílások
8. GN tároló tartók (10x)
9. Bekapcsoló/kikapcsoló beépített hálózati kontrollfényel (zöld)
10. Digitális hőmérsékletszabályozó

200358

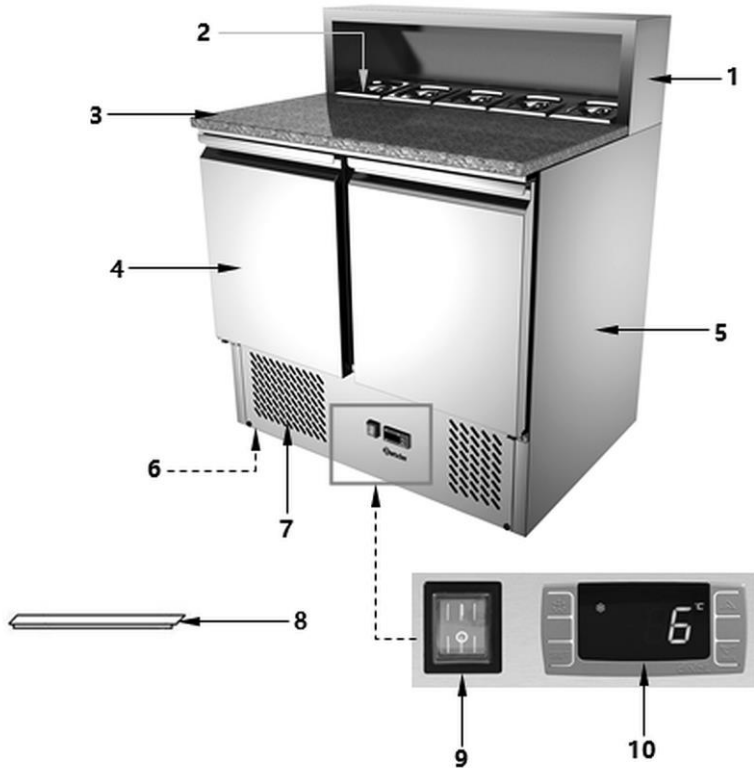

HU

Ábr. 3

1. Hűtőkiegészítő
2. Hűtőkád
3. Gránit munkalap
4. A készülék ajtajai (2x)
5. Borítás
6. Talpak (4x)
7. Szellőző nyílások
8. GN tároló tartók (4x)
9. Bekapcsoló/kikapcsoló beépített hálózati kontrolléppel (zöld)
10. Digitális hőmérsékletszabályozó

200570

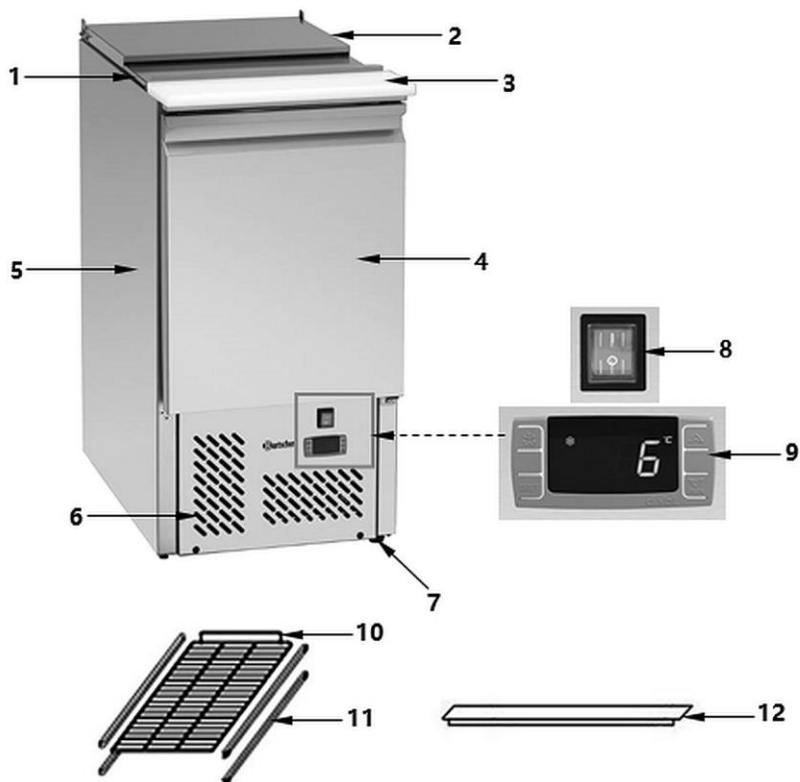

HU

Ábr. 4

- | | |
|---|--|
| 1. A kamra csúszó részének védőeleme a GN tartályok számára | 2. A kamra összecukható részének fedele a GN tartályok számára |
| 3. Vágódeszka | 4. Berendezés ajtaja |
| 5. Borítás | 6. Szellőző nyílások |
| 7. Talpak (4x) | 8. Bekapcsoló/kikapcsoló beépített hálózati kontrolléppel (zöld) |
| 9. Digitális hőmérséklet szabályozó | 10. Rács 1/1 GN (1x) |
| 11. Rácsvezető sínek | 12. GN tároló tartók (2x) |

200575

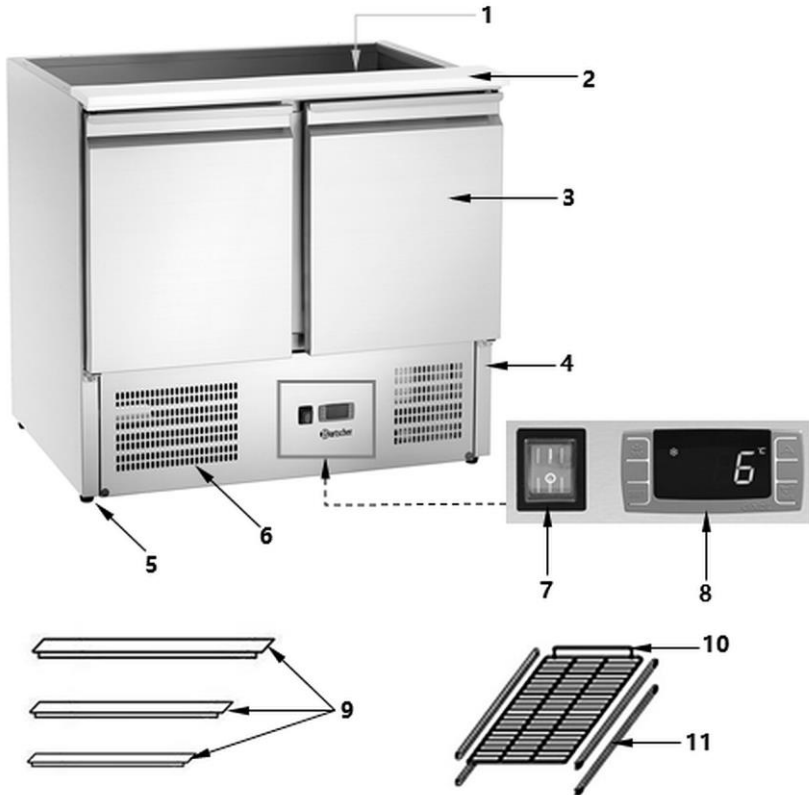

HU

Ábr. 5

1. GN tároló polcok
2. Vágódeszka
3. A készülék ajtajai (2x)
4. Borítás
5. Talpak (4x)
6. Szellőző nyílások
7. Bekapcsoló/kikapcsoló beépített hálózati kontrollfényvel (zöld)
8. Digitális hőmérsékletszabályozó
9. GN tároló tartók (8x)
10. Rács 1/1 GN (2x)
11. Rácsvezető sínek

5 Üzembe helyezése és kezelés

5.1 Üzembe helyezés



VIGYÁZAT!

A nem megfelelő üzembe helyezés, beállítás, kezelés, karbantartás, vagy a nem megfelelő készülékkel kapcsolatos magatartás személyi és tárgyi sérüléshez vezethetnek.

A beállítás és üzembe helyezés, valamint a javítás és szétszerelés csak és kizárólag szakképzett szakszervíz által hajtható végre, az adott ország előírásainak megfelelően.

Kicsomagolás / Beállítás

- Csomagolja ki a készüléket és távolítsa el az összes belső és külső csomagolóanyagot és a szállítási védőanyagot.



VIGYÁZAT!

Fulladásveszély!

Tegye elérhetetlenné gyermekek számára a csomagoló anyagokat, mint műanyag zacskók, hungarocell elemek.

- Ha a készüléken védőfólia található, azt el kell távolítani. A fóliát lassan távolítsa el, hogy ne hagyjon ragasztómaradványokat. Az esetleges ragasztómaradványokat távolítsa el megfelelő oldószerrel.
- Figyeljen rá, hogy ne sérüljön meg az adattábla, illetve a figyelmeztető jelzések a készüléken.
- **Soha** ne állítsa fel a készüléket vizes, vagy nedves környezetben.
- A berendezést úgy helyezze el, hogy a csatlakozó könnyen elérhető legyen a gyors lecsatlakoztatás érdekében, ha esetleg erre lenne szükség.
- A készüléket a következő tulajdonságokkal rendelkező felületen állítsa fel:
 - egyenes, megfelelő teherbírású, vízálló, száraz és magas hőmérsékletnek ellenálló
 - elég nagy, hogy sérülés nélkül dolgozhasson a készülékkel
 - könnyen megközelíthető
 - jó légcserével rendelkező.

Üzembe helyezése és kezelés

- Ne állítsa a készüléket olyan helyre, ahol közvetlen napfény éri, vagy közvetlen hőforrás közelébe (tűzhely, radiátor, fűtőtest, stb.) A hőforrások negatív hatással vannak az energiateljesítményre és a készülék funkcióinak működésére.
- A készüléket úgy kell felállítani, hogy a megfelelő keringés elegendő levegőt tudjon szállítani. Ne zárja le, vagy takarja el a szellőzőnyílásokat a készülék hátoldalán.
- Tartson legalább 10 cm távolságot a falaktól és egyéb tárgyaktól.
- A kompresszor meghibásodásának elkerülése érdekében a telepítéskor, vagy szállításkor a készüléket ne döntse meg 45 °-nál jobban.
- Az eszköz telepítéséhez kövesse az alábbi lépéseket:
 - Vegye le a csomagolást a készülékről, de ne vegye le a raklapról.
 - Emelje fel a készüléket egy targoncával, és helyezze át a tervezett telepítési helyre. Ügyeljen arra, ne rongálja meg a készüléket. Ellenőrizze a készülék stabilitását, és biztosítsa a készülék egyensúlyát.
 - Ne húzza vagy mozgassa a készüléket, mert felborulhat. A külső alkatrészek vagy a lábak megsérülhetnek.
 - Amikor a készülék a tervezett telepítési helyen van, távolítsa el a raklapot.
 - Állítsa vízszintbe a készüléket a lábak felcsavarozásával vagy lecsavarozásával.
 - Végül távolítsa el a védőfóliát a készülékről.

FIGYELEM!

A készülék nem alkalmas bútorokba történő beépítésre.

Csatlakoztatás hálózatra

- Ellenőrizze, hogy a készülék technikai adatai (lsd.: adattábla) megegyeznek e a helyi elektromos hálózattal.
- Csatlakoztassa a készüléket egyes, megfelelő biztosítókkal rendelkező földelt dugaljba. Ne csatlakoztassa a készüléket több aljzatú konnektorba.
- A csatlakozó kábelt úgy helyezze el, hogy senki se léphessen rá, és el sem botolhasson benne.
- Az első használat előtt a készüléknek legalább 2 órán keresztül állnia kell, mielőtt az elektromos hálózatra csatlakoztatja.

- Az áramellátás megszűnése, vagy a dugó kihúzása esetén a készüléket nem ajánlott 5 percen belül ismét az áramellátásba visszakapcsolni.

5.2 Használat

Felhasználói tanácsok

- A salátahűtőpultot csak akkor tölts fel, amikor a digitális kijelző azt mutatja, hogy elérte a kívánt hőmérsékletet.
- Helyezze az elkészített ételeket megfelelő GN tartályokba, majd helyezze azokat az ajtón, a fiókokban vagy a kiegészítőn (ha van) lévő rekeszekbe.
- A salátahűtőpult feltöltésekor használja a mellékelt kereszttartókat a GN tartályok támaszaként.
- Ne tegyen meleg ételt vagy folyadékot a salátahűtőpultba, először hűtse le szobahőmérsékletre.
- Mindig takarja le vagy csomagolja be az ételt. Az élelmiszerek és italok tárolásához hermetikusan lezárt tartályokat használjon, hogy megvédje az ételek vagy italok illatát és ízét, és elkerülje az illatok és ízek keveredését a salátahűtőpultban.
- A salátahűtőpult első feltöltésekor, vagy teljes feltöltésekor, mindig csak egy rekeszt töltsön fel, nehogy felboruljon a pult.
- A salátahűtőpult feltöltéskor, ügyeljen arra, hogy elegendő hely legyen a készülék belső falai és a tárolt ételek között a szabad levegőkeringés biztosítása érdekében a készülék belsejében.
- Minél több étel van a salátahűtőpultban, minél hosszabb ideig vannak nyitva az ajtók/fiókok, illetve a kiegészítő fedél (ha van), annál nagyobb az energiafogyasztás.
- A hideg levegő elvesztésének csökkentése érdekében tartsa nyitva a lehető legrövidebb ideig az ajtót/fiókot és a fedelet (ha van). Ne nyissa ki őket gyakran.
- A kellemetlen szagok elkerülése érdekében tartsa be a termékek ajánlott tárolási idejét.

A készülék előkészítése és elindítása

1. Használat előtt tisztítsa meg a készüléket és a tartozékokat a 6. „**Tisztítás és karbantartás**” című fejezetben leírtak szerint.
2. Végül alaposan szárítsa meg a készüléket és tartozékait.
3. Indítsa el a készüléket (étel nélkül).
4. Csatlakoztassa a készülék kábelét egy egyes aljzattal rendelkező csatlakozóba.
5. Kapcsolja be a készüléket a készülék elején található be-/kikapcsolót „I” (BE) állásba állítja.



Üzembe helyezése és kezelés

A zöld ellenőrző lámpa a bekapcsoló/kikapcsolóban elkezd világitani. A digitális kijelzőn megjelenik az eszköz belső hőmérséklete.

6. Az első használat előtt, mielőtt a salátahűtőbe ételt tenne, a készüléknek el kell érnie a kívánt hőmérsékletet.
7. A kívánt paraméterek beállításához vegye figyelembe a használati utasítás következő fejezeteiben található megjegyzéseket.





Kezelő elemek és kijelző



Nyomógomb	Funkció
SET	A kívánt értékek kijelzése, értékek beállítása programozási módban, vagy elfogadási folyamat.
	Kézi leolvasztási folyamat indítása
	Programozási módban paraméter kód kiválasztása, kijelzett érték növelése
 AUX	Programozási módban paraméter kód kiválasztása, kijelzett érték csökkentése

LED kijelző

A LED diódák a digitális kijelzőn mutatják az aktivált funkció állapotát:

LED	Aktiválás állapota	Jelentése
	világít	kompresszor aktiválva
	villog	késleltetés alatt
	világít	leolvasztás alatt
	villog	leolvasztás késleltetve
	világít	ventillátor aktiválva
	villog	leolvasztás után késleltetve
	világít	hőmérsékleti érték Celsius fokban
	villog	programozási módban
	világít	hőmérsékleti érték Fahrenheit fokban
	villog	programozási módban



HU



Kívánt érték kijelzése

1. Nyomja meg röviden a gombot **SET**, a kívánt érték megjelenítéséhez.
2. Nyomja meg ismét a gombot **SET**, vagy várjon 5 másodpercet, hogy visszatérjen az előző kijelzésre.

Kívánt érték megváltoztatása (vagyis a kívánt hőmérséklet)

1. Nyomja meg a gombot **SET** és tartsa lenyomva 3 másodpercen keresztül.

A kívánt érték megjelenik a kijelzőn, a LED dióda , vagy  villog a digitális kijelzőn.

2. Az értéket növelheti, vagy csökkentheti a gombok segítségével  vagy , míg a kijelzőn meg nem jelenik a kívánt érték.
3. Fogadja el az új értéket a gomb segítségével **SET**, vagy várjon 10 másodpercet, ezen idő alatt az érték automatikusan mentésre kerül.

Automatikus kiolvasztás

A készülék automatikusan leolvaszt 4 alkalommal 24 órán belül. A számláló bekapcsol az első bekapcsoláskor.

1. Ha szükséges az automatikus leolvasztási folyamat időközének változtatása, meg kell nyomni a gombot  kevesebb, mint 2 másodpercig

A digitális kijelzőn megjelenik a szimbólum .

A leolvasztási ciklus azonnal elfogadásra kerül, a következő leolvasztási folyamat 6 óra elteltével következik be.

Kézi kiolvasztás

Az automatikus leolvasztáson túl bármikor aktiválhatja a kézi leolvasztást.

1. Nyomja meg és tartsa lenyomva több, mint 2 másodpercig a gombot .

A kézi leolvasztás aktiválásra került.

A digitális kijelzőn megjelenik a szimbólum .

FIGYELEM!

A leolvasztáskor keletkező víz automatikusan elpárolog.

FIGYELEM!

Az alábbi beállítások, vagy paraméterek átállítása csak a szervíz által történhet.

Gomb kombinációk

Egyszerre megnyomva a gombokat lehet aktiválni/kikapcsolni néhány funkciót

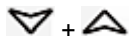

Gombok zárolása, vagy feloldása

- a zároláshoz nyomja meg mindkét gombot egyszerre ne tovább, mint 3 másodpercig, míg a digitális kijelzőn meg nem jelenik az információ „OFF“
- a feloldáshoz nyomja meg mindkét gombot egyszerre ne tovább, mint 3 másodpercig, míg a digitális kijelzőn meg nem jelenik az információ „ON“

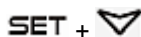

Belépés programozási módba

- nyomja meg mindkét gombot egyszerre 3 másodpercen keresztül. Mikor villognak a LED-ek °C vagy °F, akkor lehet beállítani a következőket

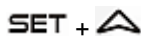

Visszatérés a korábbi információ kijelzéshez:

- nyomja meg ezen gombot, hogy kilépjen a programozási módból és visszatérjen az előzőleg kijelzett információhoz (hőmérsékleti érték a készülékben)

HU

Készülék kikapcsolása

1. Amikor a készüléket már nem használja, állítsa a készülék elején található be/kikapcsolót "O" (KI) állapotba.
2. Szüntesse meg a készülék áramellátását (húzza ki a konnektorból!).

6 Tisztítás és karbantartás

6.1 Tisztítás közbeni biztonsággal kapcsolatos jó tanácsok

- A készüléket a tisztítás előtt le kell csatlakoztatni az elektromos hálózatról.
- Hagyja teljesen kihűlni a készüléket.
- Vigyázzon, hogy a berendezésbe ne kerüljön víz. Ne merítse a készüléket tisztítás közben vízbe, vagy egyéb folyadékba. A készülék tisztításához ne használjon nyomás alatt lévő vízsugarat!
- Ne használjon a készülék tisztításához semmilyen éles, vagy fém tárgyat (kés, villa, stb.). Az éles tárgyak megsérthetik a készüléket, az érintkezése elektromos áramot vezető részekkel pedig áramütéshez vezethet.
- Ne használjon a tisztításhoz semmilyen súrolószert, oldószer tartalmú, vagy maró hatású tisztító anyagot. Ezek megsérthetik a felületet.

6.2 Tisztítás

1. A készüléket rendszeresen tisztítsa.
2. Vegye ki az összes ételt és élelmiszert a készülékből, és tárolja hűvös szobában vagy hűtőszekrényben ez idő alatt.

Kiegészítők

1. Vegye ki a rácsokat, keresztléceket és a GN tartályokat a készülékből.
2. A kiegészítőket tisztítsa meleg víz és élelmiszerekkel használható fertőtlenítő tisztítószerrel.
3. Öblítse át tiszta vízzel, majd szárítson meg minden megtisztított elemet.

Vágódeszka (kivéve 200358)

1. A vágódeszkát minden ételkészítési folyamat után meg kell tisztítani.

2. Távolítsa el a vágódeszkát a készülékből. Ehhez kövesse az alábbi lépéseket:
 - Lazítsa meg a bal és jobb oldali konzolok rögzítőcsavarjait (egyenként 2 db).
 - Húzza előre a vágódeszkát.



Ábr .6

3. A vágódeszkát tisztítsa mindenképpen élelmiszerekkel használható tisztítószerrel és puha törlőkendővel.
4. Törölje át tiszta vízzel átitatott törlőkendővel.
5. Végül alaposan szárítsa meg a vágódeszkát.
6. Tisztítás után csavarja vissza a vágódeszkát a salátahűtőpultba a bal és jobb oldalon lévő rögzítőcsavarokkal.

Gránit munkalap (200358)

1. A gránit munkalapot rendszeresen puha, nedves ruhával kell tisztítani.
2. Tisztítószeres használatakor győződjön meg arról, hogy azok használhatóak természeteskö-felületen. A tisztítószeres alkalmazásakor mindig tartsa be a gyártó utasításait.

Salátahűtőpult

1. A salátahűtőpultot belülről kell tisztítani (ajtópolcok, rácsok és azok vezetősínei, hűtőkád a GN tartályokhoz, hűtőkád fedele (ha van), fedelet (200358) élelmiszerrel használható fertőtlenítőszerrel.
2. Törölje át tiszta vízzel átitatott törölkendővel.
3. A készülék külső részeit törölje le puha, nedves ruhával. Szükség esetén használjon kímélő tisztítószeret.
4. Végül puha ruhával alaposan szárítsa meg a megtisztított felületeket és elemeket.

6.3 Karbantartás

A hűtőpult hosszú távú működésének biztosítása érdekében a következő műveleteket rendszeresen el kell végezni:

1. Kondenzátor tisztítás (hetente a kiszolgáló személyzet által):
 - a kulccsal nyissa ki az első szerviznyílást, és hajtsa le,
 - tisztítsa meg a kondenzátort porszívóval vagy puha kefével, enyhén mozgatva a kondenzátor bordái mentén.

FIGYELEM!

Kerülje az olyan kemény tárgyak vagy fém szerszámok használatát, amelyek károsíthatják a kondenzátor bordázatát.

2. A szűrő tisztítása a szerviznyílás mögött (hetente a kiszolgáló személyzet által)

Lehetséges meghibásodások

- a kulccsal nyissa ki az első szerviznyílást, és hajtsa le,
- vegye ki a szűrőt a szerviznyílás mögül a tartóból,
- mossa le a szűrőt folyó víz alatt vagy mosogatógépben,
- alaposan szárítsa meg a szűrőt, vagy hagyja megszáradni a levegőben,
- tegye vissza a szűrőt a tartóba,
- tisztítás után helyezze vissza a szervizfedelelet.



7. ábra

3. Ellenőrizze az elektromos csatlakozásokat (szakember által).
4. A hőmérséklet-érzékelő és a hőmérséklet-szabályozó megfelelő működésének ellenőrzése (szakember által).

7 Lehetséges meghibásodások

Az alábbi táblázat ismerteti az eszköz működése során felmerülő hibák lehetséges okait és elhárításának módját. Amennyiben a hibákat nem lehet elhárítani, vegye fel a kapcsolatot a szervizzel.

Kérjük, ennek folyamán adja meg a termék cikkszámát, a modell nevét és a sorozatszámát. Ezek az adatok a készülék adattábláján találhatóak.

Hiba	Lehetséges ok	Elhárítása
Nincs hűtés	Rosszul behelyezett villásdugó.	Húzza ki a villásdugót és helyezze vissza megfelelően
	Működésbe lépett az elektromos biztosíték	Ellenőrizze a biztosítékot, ellenőrizze a készüléket másik dugaljba csatlakoztatva
	Nincs áram	Ellenőrizze a tápellátást
	Meghibásodott hőmérséklet szabályozó	Lépjen kapcsolatba a szervízzel
	Sérült hálózati csatlakozó	Lépjen kapcsolatba a szervízzel
Nem elegendő hűtőfolyadék	Rossz hőmérséklet beállítás	Javítsa ki a hőmérséklet beállítást
	A készülék leolvasztási fázisban van	Várja meg a leolvasztási fázist, majd ellenőrizze a hűtési teljesítményt
	Közvetlen napsugárzás, vagy hőforrás a közelben	Távolítsa el a készüléket a hőforrás közeléből
	Rossz levegő keringés a készülék körül	Hagyjon megfelelő távolságot a falaktól és egyéb tárgyaktól.
	A behelyezett étel túl forró.	Hagyja lehűlni az ételt, mielőtt beteszi
	A tételek helytelen elrendezése a készülékben	Biztosítson megfelelő távolságot a készülékben a termékek között
	Túltöltött készülék	Kerülje a készülék túltöltését, távolítsa el a felesleges ételt
	A kondenzátor eltömődött kosz által	Alaposan tisztítsa meg a kondenzátort

Lehetséges meghibásodások

Hiba	Lehetséges ok	Elhárítása
Víz szivárog a házból	A kondenzvíz-elvezető cső eltömődött vagy elakadt	Tisztítsa meg az elvezető csövet, vagy távolítsa el az akadályozó tárgyakat
	A készülék nincs megfelelően szintezve	Állítsa be a készüléket a lábak felcsavarásával/ lecsavarásával
Furcsa, vagy hangos zaj	A készülék nem áll egyenletes alapzaton	Helyezze a készüléket egyenletes felületre, állítsa be a lábak felcsavarásával/ lecsavarásával
	Az ajtók/fiókok nincsenek bezárva	Zárja be szorosan az ajtóka/fiókokat
	A készülék a fallal, vagy egyéb tárggyal érintkezik	Hagyjon megfelelő távolságot a falaktól és egyéb tárgyaktól.

8 Leselejtezés

Elektromos készülék



Az elektromos készülékek ezen szimbólummal jelzettek. Az elektromos készülék a megfelelő és környezetkímélő módon kell megsemmisíteni és újrafeldolgozni. Ne dobjon ki elektromos készüléket a háztartási hulladékba. Csatlakoztassa le a készüléket az elektromos hálózatról és távolítsa el a készülékből a csatlakozó kábelt.

Az elektromos készüléket a kijelölt gyűjtőpontra adja le.

Hűtőközeg

A készülékben használt hűtőközeg könnyen gyulladó anyag. Megsemmisítése az adott országos előírásoknak megfelelően történjen.