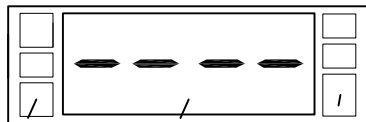


1

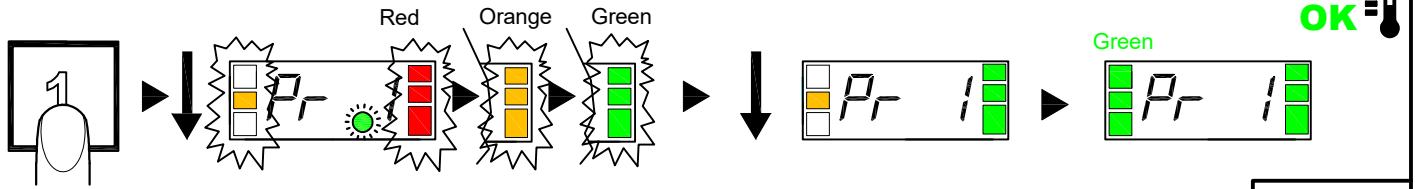
2



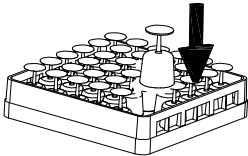
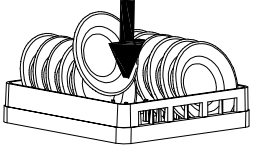
3

4

**Fig.1**

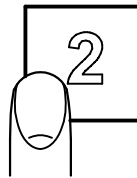


**Fig.2**



**Fig.3**

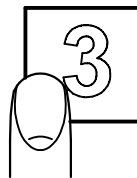
**Fig.4**



Gr EE

St EE

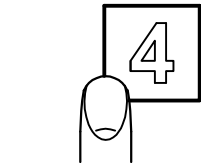
SA n



Pr 1

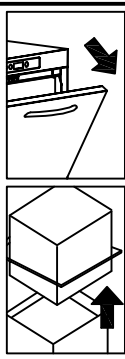
Pr 2

Pr 3



**OK**

**Fig.5**

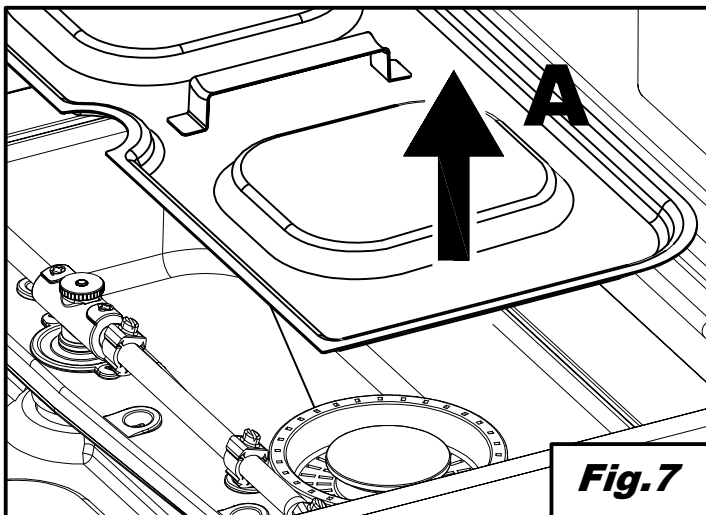


5s

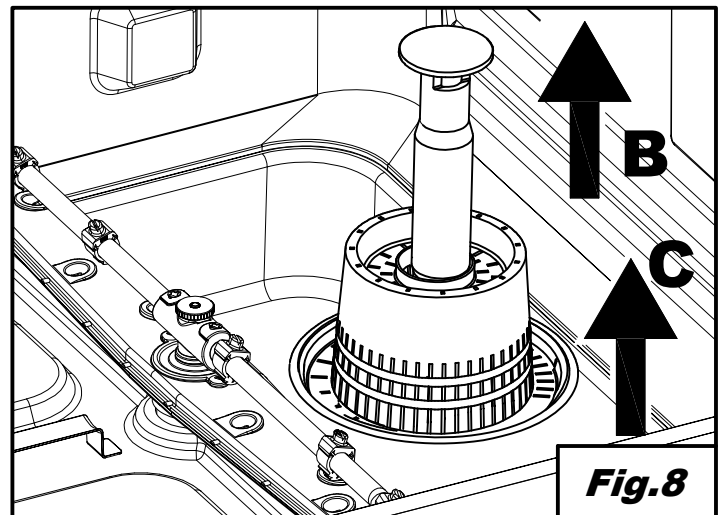


AS

**Fig.6**



**Fig.7**



**Fig.8**

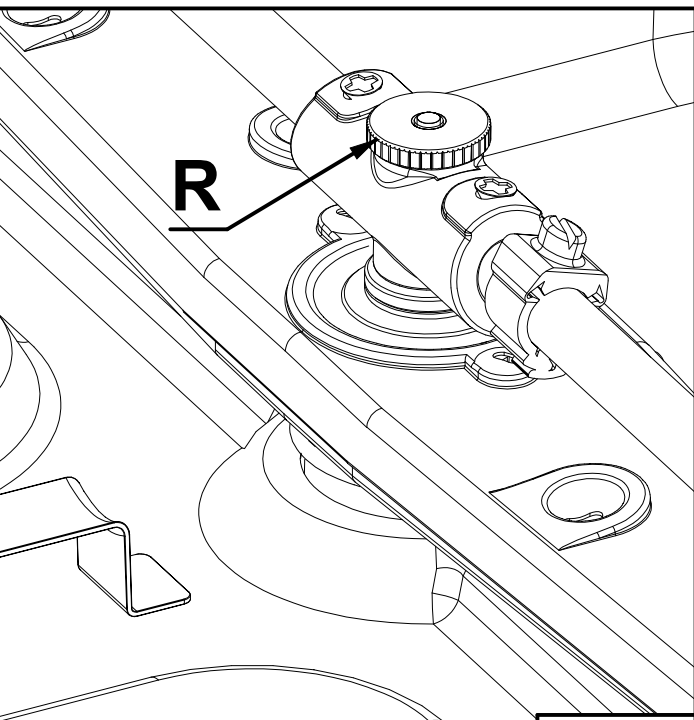
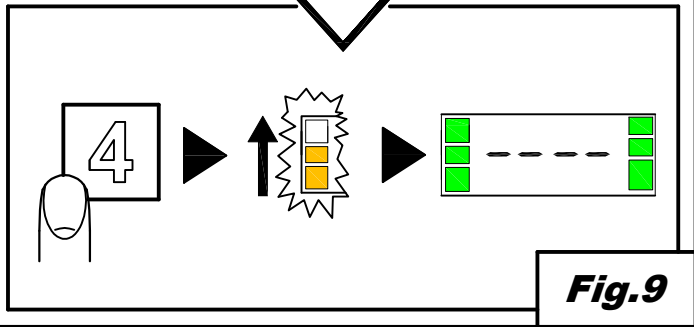
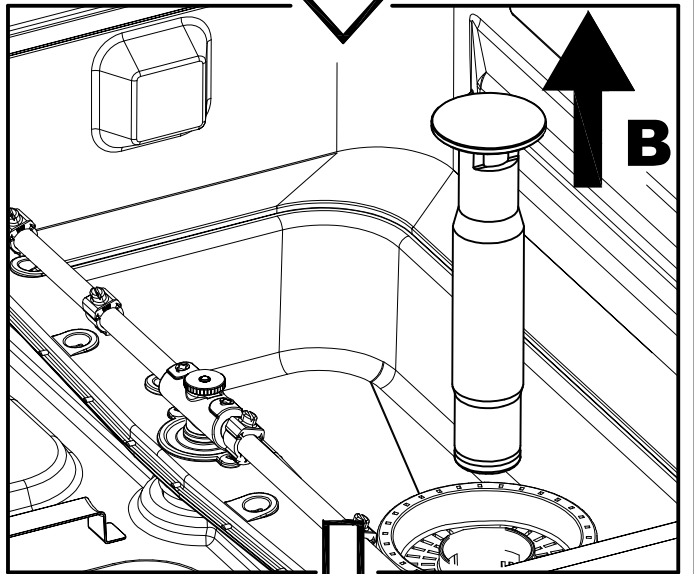
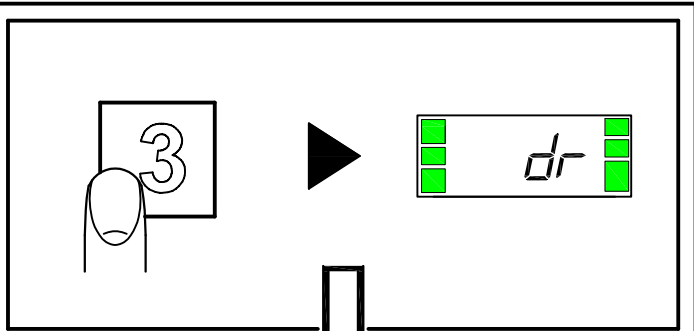


Fig.10

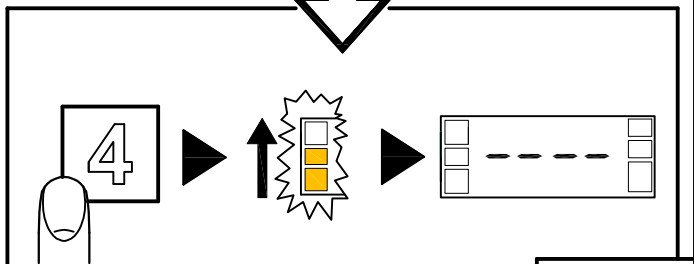
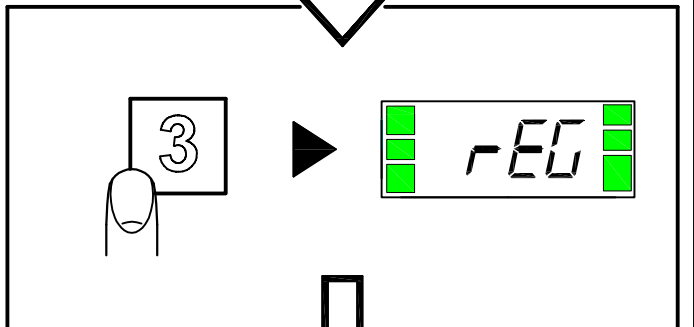
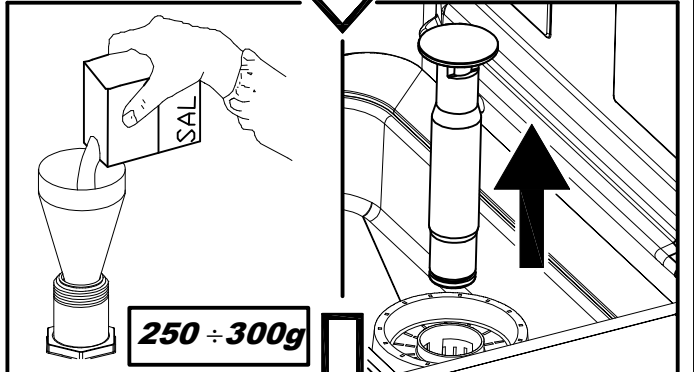
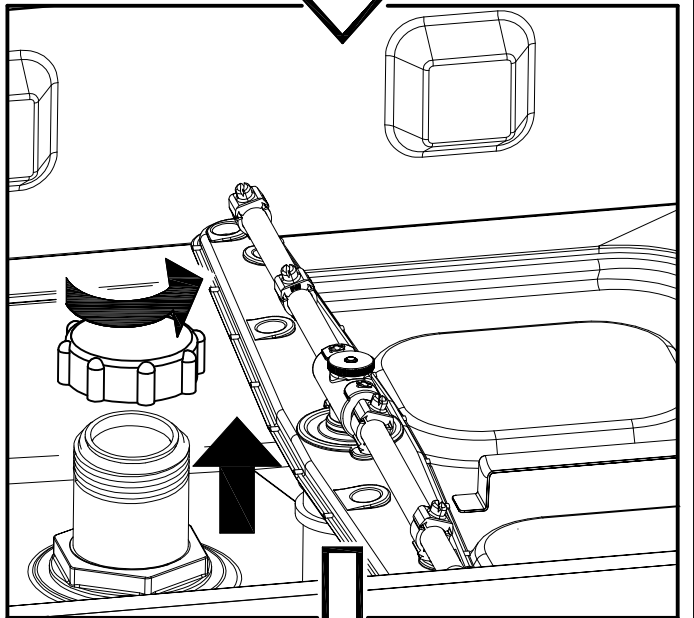
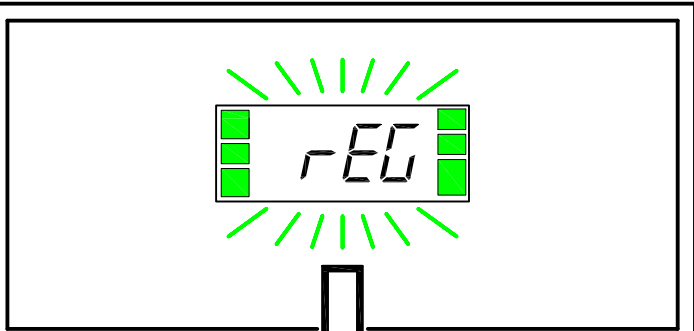


Fig.11

## TABLE DES MATIÈRES

<b>CHAP 1</b>	<b>RISQUES ET AVERTISSEMENTS IMPORTANTS</b>	<b>2</b>
1.1	CONDITIONS NORMALES D'UTILISATION	3
<b>CHAP 2</b>	<b>AVANT-PROPOS</b>	<b>4</b>
<b>CHAP 3</b>	<b>INSTALLATION</b>	<b>4</b>
3.1	DEBALLAGE	4
3.2	EMPLACEMENT	4
3.3	BRANCHEMENT ELECTRIQUE	5
3.4	BRANCHEMENT A L'ARRIVEE D'EAU	6
3.5	BRANCHEMENT À L'ÉVACUATION DES EAUX USÉES	6
3.6	LIQUIDE DE RINÇAGE ET DETERGENT	6
<b>CHAP 4</b>	<b>UTILISATION DE LA MACHINE</b>	<b>7</b>
4.1	LEGENDE ET SYMBOLES	7
4.2	ALLUMAGE	7
4.3	PREPARATION DU PANIER	7
4.4	SÉLECTION ET DÉMARRAGE DU CYCLE	7
4.5	PROGRAMMES STANDARDS	8
4.6	PROGRAMMES SPECIAUX (*OPTIONS)	8
4.7	DEMARRAGE AUTOMATIQUE DU CYCLE	9
4.8	DEPOSE DU FILTRE INTEGRAL	9
4.9	VIDANGE DE L'APPAREIL	9
4.9.1	<i>Lave-vaisselle sans pompe de vidange</i>	9
4.9.2	<i>Lave-vaisselle avec cycle de vidange (*option)</i>	9
4.10	EXTINCTION DU LAVE-VAISSELLE	9
4.11	REGENERATION DES RESINES (*OPTION)	9
4.12	VISUALISATION DES INFORMATION	10
4.13	Liste des messages visualisables	10
4.14	FIN DE SERVICE	10
<b>CHAP 5</b>	<b>ENTRETIEN</b>	<b>11</b>
5.1	CONSIGNES GENERALES	11
5.2	NETTOYAGE	11
5.3	NETTOYAGE DU GROUPE DE FILTRATION	11
5.4	NETTOYAGE DES BRAS	11
<b>CHAP 6</b>	<b>AUTODIAGNOSTIC</b>	<b>12</b>
<b>CHAP 7</b>	<b>REGLAGES ET CONFIGURATION DES PARAMETRES</b>	<b>13</b>
7.1	CONFIGURATION DE LA DURETE DE L'EAU AVEC ADOUCISSEUR INTEGRAL	14
<b>CHAP 8</b>	<b>ÉLIMINATION</b>	<b>14</b>
<b>CHAP 9</b>	<b>ENVIRONNEMENT</b>	<b>14</b>

Le constructeur se réserve selon les termes de la loi la propriété du document présent avec interdiction de reproduction et de divulgation par n'importe quel moyen sans préalable autorisation écrite de sa part.

Le constructeur se réserve le droit d'apporter des modifications sans préavis afin de réaliser des améliorations qu'il aura jugé nécessaires.



**Lire attentivement le manuel d'instructions avant de mettre l'appareil en marche. Les avertissements qu'il contient fournissent des indications importantes concernant la sécurité pendant l'installation, l'utilisation et l'entretien de l'appareil. Le non-respect des indications fournies dans la documentation ci-jointe peut compromettre la sécurité de l'appareil et annuler immédiatement et de plein droit la garantie.**

## Chap 1 RISQUES ET AVERTISSEMENTS IMPORTANTS

- Cet appareil est destiné exclusivement à l'usage pour lequel il a été conçu. Tout autre usage doit être considéré comme impropre et donc dangereux.
- Les professionnels qualifiés qui effectuent l'installation doivent instruire convenablement l'utilisateur sur le fonctionnement de l'appareil et les éventuelles mesures de sécurité à respecter, à travers également des démonstrations pratiques.
- Toute intervention sur l'appareil, même en cas de panne, devra être effectuée uniquement par le constructeur ou par un centre d'assistance agréé ou par un professionnel qualifié, en utilisant exclusivement des pièces de rechange d'origine.
- Toujours débrancher ou isoler l'appareil du réseau électrique et du réseau d'eau avant d'effectuer toute opération d'entretien, de réparation et de nettoyage.
- Le lave-vaisselle **NE doit PAS** être utilisé par du personnel non qualifié.
- L'appareil peut être utilisé par des enfants de plus de 8 ans et par des personnes atteintes de déficiences physiques, sensorielles ou mentales, ayant une expérience et des connaissances insuffisantes, à condition qu'ils soient sous la surveillance ou qu'ils aient été instruits sur l'utilisation de l'appareil et sur les risques qu'il en découle par une personne responsable de leur sécurité.
- Il est interdit aux enfants de jouer avec l'appareil.
- Ne pas confier le nettoyage et la maintenance à des enfants non surveillés mais exclusivement à l'utilisateur.
- Le lave-vaisselle **NE doit PAS** rester sous tension lorsqu'il n'est pas utilisé.
- Si l'appareil n'est pas équipé d'une fiche ou d'un autre dispositif assurant la déconnexion complète le séparant de tout contact, incorporer ces dispositifs sur le réseau d'alimentation, conformément aux consignes d'installation.
- Si le cordon d'alimentation résulte endommagé, le constructeur, ou son service d'assistance technique ou encore une personne qualifiée pour cette opération, est chargé de le remplacer afin d'éviter tout risque possible.
- La vis présente sur l'appareil et portant le symbole 5021 de la norme CEI 60417 représente la connexion équipotentielle.
- **NE JAMAIS** ouvrir brusquement la porte du lave-vaisselle tant que le cycle n'est pas terminé.
- **NE JAMAIS** utiliser le lave-vaisselle sans les protections prévues par le constructeur.

- **NE JAMAIS** utiliser le lave-vaisselle pour laver des objets de type, forme, dimension ou matière qui ne sont pas adaptés au lavage en machine ou ne sont pas parfaitement en bon état.
- **NE JAMAIS** utiliser le lave-vaisselle ou ses parties constituantes comme échelle ou comme appui pour des personnes, choses ou animaux.
- **NE JAMAIS** surcharger la porte ouverte du lave-vaisselle à chargement frontal, car celle-ci est dimensionnée pour ne supporter que le poids du panier chargé de vaisselle.
- **NE JAMAIS** plonger les mains nues dans les solutions de lavage.
- **NE JAMAIS** renverser le lave-vaisselle après son installation.
- En cas de mauvais fonctionnement ou de pertes de liquides, couper immédiatement l'alimentation électrique de l'appareil ainsi que l'arrivée d'eau.
- Ne pas positionner le lave-vaisselle près de sources de chaleur supérieures à 50 °C.
- **NE JAMAIS** laisser le lave-vaisselle exposé à l'action des agents atmosphériques (pluie, soleil, etc.).
- Le lave-vaisselle ne doit pas être installé à l'extérieur sans protections appropriées.
- Ne jamais démarrer un programme de lavage sans le trop-plein (si prévu).
- Ne jamais approcher d'objets magnétiques du lave-vaisselle.
- Ne pas utiliser la partie supérieure du lave-vaisselle comme plan d'appui.
- Le technicien installateur doit obligatoirement vérifier l'efficacité de la mise à la terre.
- Après l'essai, le technicien installateur doit obligatoirement remettre une déclaration écrite de l'exécution correcte de l'installation et de l'essai de l'appareil conformément à la réglementation et aux règles de l'art en vigueur.
- **NE PAS** modifier la position et/ou les parties constituantes de l'appareil, ces opérations pouvant compromettre la sécurité de celui-ci.
- Niveau de pression acoustique conforme à EN ISO 4871
  - LpA max = 55db Kpa=2,5 dB pour les versions de sous-comptoir
  - LpA max = 65db Kpa=2,5 dB pour les versions à capot
  - LpA max = 76db Kpa=1,5 dB pour les versions lave-ustensiles
- Température maxi arrivée d'eau : 50 °C
- Pression maxi arrivée d'eau : 4 bar (400kPa)
- Appareil conçu pour être constamment raccordé au réseau de l'eau.
- Ne pas nettoyer l'appareil au jet d'eau ou à la vapeur.
- Hauteur maximale d'évacuation
  - Au sol pour les versions avec trop-plein
  - Hauteur maximale 1 m pour les versions avec pompe d'évacuation

#### 1.1 Conditions normales d'utilisation

Température ambiante : 40 °Cmax / 4 °Cmin ( moyenne 30 °C)

Altitude : jusqu'à 2000 mètres

Humidité relative : Max 30% à 40 °C / max 90% à 20 °C

## Avertissements :

Conserver avec soin toute la documentation à proximité de l'appareil ; la remettre aux techniciens et aux opérateurs préposés à l'utilisation de l'appareil et la conserver en parfait état en la rangeant dans un endroit sûr ; prévoir des copies s'il est nécessaire de la consulter fréquemment.

**L'opérateur doit avoir lu, compris et appris le contenu de ce manuel avant d'effectuer une opération quelconque sur l'appareil.**

Ce lave-vaisselle est un équipement professionnel destiné à nettoyer les vaisselles à usage collectif. En conséquence, l'installation, l'utilisation et l'entretien de l'appareil doivent être effectués conformément aux instructions du constructeur et par un personnel formé et qualifié.

## Garantie :

Toute responsabilité contractuelle et extracontractuelle et toute garantie du constructeur sont exclues pour les dommages aux choses et aux personnes causés par le non-respect des instructions fournies ou par une utilisation anormale, impropre et/ou inhabituelle de l'appareil

Le non-respect des indications contenues dans la documentation ci-jointe peut compromettre la sécurité de l'appareil et annuler immédiatement et de plein droit la garantie

La garantie ne joue pas dans le cas d'opérations de montage et de réparations effectuées par des techniciens non autorisés ou d'utilisation de pièces autres que des pièces d'origine.

## Stockage :

Transport et emmagasinage : entre -10 °C et 55 °C avec pic jusqu'à 70 °C (pour 24 heures maximum)

## Chap 3 INSTALLATION

L'installation correcte de l'appareil est une condition sine qua non pour son bon fonctionnement. Certaines indications nécessaires à l'installation de l'appareil figurent sur la plaque signalétique placée sur le côté droit de l'appareil, ainsi que sur la page de couverture de ce manuel.



**L'installation doit être effectuée exclusivement par des techniciens qualifiés et autorisés.**

## 3.1 Déballage

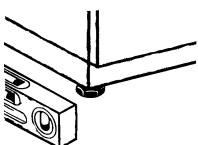
Vérifier l'état de l'emballage et noter les éventuels endommagements décelés sur le bon de livraison. Après avoir déballé l'appareil, s'assurer de son parfait état. En cas d'endommagement de l'appareil, aviser immédiatement le revendeur par télécopie ou LRAR ainsi que le transporteur. Si les dommages sont si importants qu'ils auraient pour effet de compromettre la sécurité de l'appareil, ne pas installer ni utiliser celui-ci jusqu'à l'intervention d'un technicien qualifié.



**Le matériel d'emballage (sachets en plastique, polystyrène expansé, clous, etc. ...) ne doit pas être laissé à la portée des enfants et animaux domestiques car il peut représenter une source potentielle de danger.**

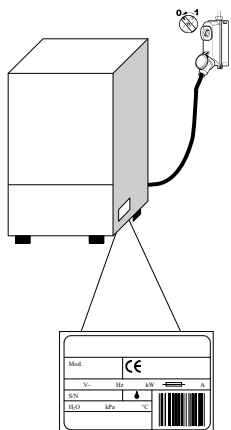
## 3.2 Emplacement

- Vérifier dans la zone d'installation de l'appareil l'absence de tous objets et matériels pouvant être endommagés par la vapeur d'eau sortant du lave-vaisselle pendant son fonctionnement ou, en présence de ceux-ci, qu'ils soient suffisamment protégés.
- Avant de positionner l'appareil, le local d'installation doit disposer d'une alimentation générale de l'appareil par le réseau électrique, d'une arrivée d'eau froide et d'une évacuation des eaux usées.
- En cas d'encastrement d'appareils à paroi simple, laisser au moins 10 mm entre les parois de l'appareil et les surfaces adjacentes.
- Le sol ou la niche recevant l'appareil doit être dimensionné en tenant compte du poids total du lave-vaisselle.
- Pour garantir la stabilité de l'appareil, il faut l'installer sur ses quatre pieds et



procéder à sa mise de niveau.

- Ce lave-vaisselle est adapté exclusivement à une implantation de type fixe. D'autres solutions d'installation devront être préalablement convenues avec le constructeur et approuvées par celui-ci.
- Enlever le film protecteur de la carrosserie de l'appareil avant son utilisation.



### 3.3 Branchement électrique

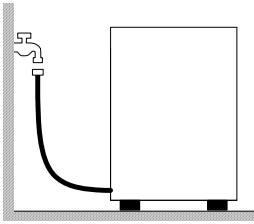
- Il est obligatoire d'installer un interrupteur général de type omnipolaire, qui coupe tous les conducteurs actifs y compris le neutre, avec une distance entre les contacts d'ouverture d'au moins 3 cm et avec une protection magnéto-thermique ou combinée avec fusibles, dont le dimensionnement et le tarage devront être adaptés à la puissance indiquée sur la plaque signalétique de l'appareil.
  - L'interrupteur général doit être installé sur le réseau électrique près de l'appareil et asservi exclusivement à l'usage d'un seul appareil.
  - La tension et la fréquence du réseau électrique doivent correspondre à celles de la plaque signalétique.
  - L'appareil doit disposer d'une mise à la terre efficace conformément à la norme NFC 15-100.
- Cet appareil est conforme à la certification EN/CEI 61000-3-11 si l'impédance du système  $Z_{sys}$  résulte inférieure ou égale à  $Z_{max}$  sur l'interface entre le système d'alimentation de l'utilisateur et le réseau public. L'installateur, ou l'utilisateur de l'appareil, est chargé de s'assurer que l'appareil est raccordé exclusivement à une alimentation dotée d'un système d'impédance  $Z_{sys}$  inférieure ou égale à  $Z_{max}$

	$Z_{max}$
<b>Lave-ustensiles</b>	0,21 $\Omega$
<b>Capot</b>	0,24 $\Omega$
<b>Sous-comptoir</b>	0,41 $\Omega$

- Le cordon d'alimentation, H07RN-F exclusivement, avec débit de courant en service mobile à 60 °C sur le conducteur :
  - Machine triphasée
    - -5x2,5 mm<sup>2</sup> jusqu'à 20 A
    - -5x4 mm<sup>2</sup> jusqu'à 30 A
    - -5x6 mm<sup>2</sup> jusqu'à 38 A
    - -5x10 mm<sup>2</sup> jusqu'à 54 A
  - Machines monophasées
    - -3x1,5 mm<sup>2</sup> jusqu'à 16 A
    - -3x2,5 mm<sup>2</sup> jusqu'à 25 A
- ne doit pas être tendu ni écrasé pendant le fonctionnement normal de l'appareil ou lors de son entretien courant ;
- l'appareil doit être en outre branché à un système équipotentiel dont la liaison est réalisée par une vis portant le symbole 5021, CEI 60417 ;
- le conducteur équipotentiel doit avoir une section de 10 mm<sup>2</sup>.
- Respecter les polarités indiquées sur le schéma électrique.
- Pour d'autres informations complémentaires, consulter le schéma électrique.



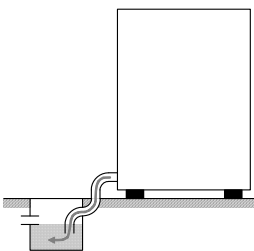
**Il est interdit d'utiliser des prises multiples, des adaptateurs, des câbles de type et de section inadéquats ou des rallonges non conformes à la réglementation des installations électriques.**



### 3.4 Branchement à l'arrivée d'eau

L'appareil doit être relié à l'arrivée d'eau au moyen d'un tuyau flexible. Une vanne d'arrêt doit être installée entre le réseau d'eau et l'électrovalve de l'appareil. La vanne d'arrêt doit se trouver à proximité de l'appareil.

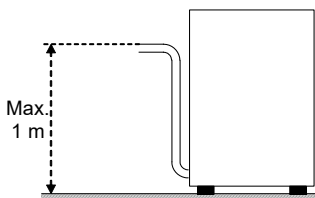
- L'alimentation en eau, la température et la pression **doivent correspondre** aux données de la plaque signalétique de l'appareil.
- S'assurer que le débit d'alimentation n'est pas inférieur à 20 l/min.
- Si la dureté de l'eau est supérieure à 14 °F (8° dH), il est conseillé d'installer un adoucisseur sur le lave-vaisselle. Si la dureté de l'eau est supérieure à 35 °F (19,5° dH), il convient d'installer un adoucisseur extérieur en amont de l'électrovanne.
- Pour les lave-vaisselles sans adoucisseur ; si la dureté de l'eau est supérieure à 14 °F (8° dH), il convient d'installer un adoucisseur extérieur en amont de l'électrovanne.
- Dans le cas de concentrations très élevées de minéraux résidus dans l'eau à conductivité élevée, il est conseillé d'installer un système de déminéralisation.
- Les machines destinées à utiliser de l'eau dessalée ou en tout cas avec une concentration élevée de chlorure de sodium, doivent être commandées séparément, car leur construction nécessite l'emploi de matériaux spécifiques.
- Ne pas alimenter en eau déminéralisée les machines équipées d'un récupérateur de chaleur avec batteries de récupération en cuivre. Dans ces cas, demander la version avec batteries dont les tubes sont en inox.



Évacuation libre

### 3.5 Branchement à l'évacuation des eaux usées

- L'évacuation des eaux usées doit être constituée d'un regard siphonné libre de dimensions adaptées au débit du tuyau de vidange fourni. Le tuyau doit arriver au regard sans être tiré, plié, écrasé, pressé ou forcé par quoi ou qui que ce soit.
- La vidange de la cuve se faisant par gravité, l'évacuation doit donc se situer à un niveau plus bas de la base de l'appareil.



Avec pompe de vidange  
(disponible sur demande)

- Dans le cas contraire, il est possible d'utiliser la version avec pompe de vidange (disponible sur demande).
- Dans ce cas, l'évacuation doit se situer à une hauteur maximale de 1 mètre.
- Il faut toujours vérifier que l'évacuation ne soit pas obstruée et/ou entartée.
- Toute autre solution pour l'évacuation doit être accordée avec le constructeur et approuvée par celui-ci.

### 3.6 Liquide de rinçage et détergent

- Le dosage du liquide de rinçage et du détergent est assuré par le doseur installé de série sur l'appareil (si le modèle en comporte un).
- Le dosage est déterminé en fonction de la dureté de l'eau par le technicien installateur qui se chargera également du réglage des doseurs eux-mêmes.
- Avant d'effectuer le réglage, il faut toujours remplir les tuyaux d'alimentation des doseurs avec le produit correspondant.
- Le réglage se fait par des vis de réglage prévues à cet effet ou directement à partir du bandeau de commande (si prévu).
- Le niveau des liquides dans le réservoir doit être suffisant pour permettre l'aspiration ; il ne doit jamais se vider complètement ni être rempli avec des produits corrosifs ou impurs.

**Ne JAMAIS utiliser de détergents à base de CHLORE ou d'HYPOCHLORITE.**

Noter que l'installation d'un doseur automatique du détergent est toujours recommandée.



## Chap 4 UTILISATION DE LA MACHINE

## 4.1 Légende et symboles

Faire référence à la **Fig.1** :

1	BOUTON ON/OFF	5	AFFICHEUR INFORMATIONS
2	BOUTON SÉLECTION PROGRAMMES SPÉCIAUX	6	BARRE D'ÉTAT (LED)
3	BOUTON SÉLECTION PROGRAMMES	7	BARRE DE CONTRÔLE (LED)
4	BOUTON START		

## 4.2 Allumage

Faire référence à la **Fig.2** :

- Enclencher l'interrupteur général et ouvrir le robinet d'arrivée d'eau.
- Vérifier la présence de l'éventuel trop-plein.
- Appuyer sur le bouton **ON/OFF (1)**.
- La **BARRE DE CONTRÔLE (7)** s'illumine pour indiquer le déroulement du contrôle, en passant du rouge au vert. En cas d'une anomalie grave, la barre à LED s'illuminera de couleur rouge, et le fonctionnement du lave-vaisselle sera interrompu. Une erreur peu importante sera, par contre, signalée de couleur orange et n'arrêtera pas le fonctionnement du lave-vaisselle.
- Le remplissage commence automatiquement à l'allumage du lave-vaisselle.
- Le point sur l'afficheur clignote jusqu'au moment où le niveau est atteint.
- La **BARRE D'ÉTAT (6)** s'illumine du haut vers le bas, en indiquant le chauffage de l'eau de lavage en cours.
- La **BARRE D'ÉTAT (6)** reste allumée de couleur verte lorsque la température de lavage est atteinte.
- Les conditions optimales pour commencer le lavage sont maintenant remplies.

## 4.3 Préparation du panier

Faire référence à la **Fig.3**. Pour un fonctionnement correct du lave-vaisselle, suivre les règles suivantes

- Utiliser un panier approprié. Le remplir sans le surcharger et sans superposer la vaisselle.
- Toujours effectuer l'élimination préliminaire des déchets secs ou solides (dérochage).
- Placer les récipients vides à l'envers.
- Les assiettes et autres pièces de vaisselle similaires (ex. : plats de service) doivent être disposées dans le panier en position inclinée, avec le dessus ou l'endroit orienté vers le haut.
- Disposer les couverts dans le panier à couverts mixtes avec le manche orienté vers le bas.
- Ne pas mélanger les couverts en argent et ceux en inox dans le même panier à couverts pour éviter de ternir l'argenterie et de probablement corroder l'acier.
- Laver la vaisselle aussitôt après son utilisation pour éviter que des salissures ou restes d'aliments restent attachés et durcissent.
- Utiliser uniquement de la vaisselle en parfait état et garantie pour le lavage en machine.

## 4.4 Sélection et démarrage du cycle

- Sélectionner le cycle de lavage adapté à la vaisselle à laver en appuyant plusieurs fois sur le bouton **SÉLECTION PROGRAMMES (3)** ou **SÉLECTION PROGRAMMES SPÉCIAUX (2)**. L'afficheur visualisera alors le cycle de lavage sélectionné (**Fig. 4**).
- Pour démarrer le programme, appuyer sur le bouton **START (4)** ; la **BARRE D'ÉTAT (6)** commence à clignoter de couleur orange, du bas vers le haut, pour indiquer le temps d'exécution du cycle.
- À la fin du cycle, la barre s'illumine de couleur verte (**Fig.5**).
- Pour un séchage rapide de la vaisselle, enlever immédiatement le panier à la fin du cycle.
- Pour arrêter le cycle de lavage sans en attendre la fin, appuyer sur la touche **START (4)**.

**N.B. Après le premier cycle de lavage, le démarrage automatique s'auto-valide dans les versions avec capot : l'activation des cycles suivants s'effectue automatiquement à la fermeture du capot. Ce mode sera signalé sur l'afficheur par l'indication "AS".**

## 4.5 Programmes Standards

<i>Pr 1</i>	Pour la vaisselle légèrement sale, programme rapide.
<i>Pr 2</i>	Pour la vaisselle moyennement sale, programme normal.
<i>Pr 3</i>	Pour la vaisselle très sale, programme long.
<i>CLE</i>	Cycle de vidange et d'autonettoyage final à effectuer en fin de journée.
<i>dr</i>	Cycle de vidange.

## 4.6 Programmes spéciaux (\*options)

<i>Eco</i>	Ce cycle réduit la consommation d'énergie en effectuant un lavage avec des températures basses et une faible consommation d'eau par rapport aux programmes le lavage normaux. Le bon résultat de lavage est obtenu par l'utilisation d'une action mécanique de lavage prolongée.
<i>Act Act2</i>	Ce programme est utilisé pour le lavage de la vaisselle récalcitrante (très sale avec des taches tenaces restées longtemps collées sur la vaisselle). Le programme prévoit de fait 2 lavages et 2 rinçages.
<i>StEE</i>	Ce programme est adapté au lavage de fourchettes, cuillères, couteaux et/ou autres couverts de toutes sortes. Ce programme de lavage à des températures plus élevées dure plus longtemps par rapport aux autres programmes de lavage.
<i>rEFr</i>	Ce programme est conseillé pour effectuer des lavages nécessitant le renouvellement complet du bain d'eau de lavage (dans la cuve). Il est donc indiqué pour effectuer des lavages successifs de vaisselle récalcitrante. Le renouvellement du bain d'eau de lavage impose une durée prolongée du cycle.
<i>PLAt</i>	Programme pour assiettes.
<i>GLAS</i>	Ce programme est indiqué pour le lavage des verres de toutes sortes. Ce programme effectue un lavage avec des températures de rinçage basses et nécessite d'une durée de séchage prolongée.
<i>Long</i>	Lavage continu. Il est possible d'interrompre le cycle en appuyant sur la touche start. Le lancement de la phase de rinçage a lieu après une brève pause. Le cycle termine automatiquement au bout de 12 min.
<i>SAn</i>	Ce programme est conseillé pour effectuer des lavages garantissant une hygiène parfaite de la vaisselle. Ce programme prévoit un contrôle de la température et de la durée de lavage, en calculant la constante A0. Le programme termine lorsque la valeur $A0 = 30$ . La durée de lavage est donc variable (elle est moyennement d'environ 20 minutes) et la température de lavage atteint 70°C. N.B. : en cas de besoin d'une valeur A0 autre que 30, faire appel à un technicien agréé pour modifier le logiciel du lave-vaisselle.
<i>Pr 5</i>	Cycle indiqué pour obtenir des verres brillants, à utiliser uniquement en combinaison avec un dispositif à osmose inverse.
<i>Pr 6</i>	Pour la vaisselle très sale, programme long ( 8' ).
<i>Pr 7</i>	Pour la vaisselle très sale, programme long ( 10' ).

**Attention : la présence des programmes spéciaux varie selon les modèles de lave-vaisselle.**

## 4.7 Démarrage automatique du cycle

Cette fonction permet de faire démarrer automatiquement le cycle sélectionné à la fermeture de la porte. Pour activer cette fonction, procéder de la manière suivante (**Fig.6**) :

- Si la fonction n'est pas prévue par défaut, il faut avant tout l'activer dans le menu de configuration.
- Lorsque le lave-vaisselle est allumé avec la porte ouverte, maintenir enfoncé (pendant au moins cinq secondes) le bouton **START (4)** jusqu'à l'apparition de l'indication **AS.** sur l'afficheur.
- Pour désactiver la fonction, appuyer à nouveau sur **START (4)** pendant cinq secondes avec la porte ouverte.

## 4.8 Dépose du filtre intégral

- Disposer les bras d'aspersion (de lavage et rinçage) orthogonalement par rapport au bord de la porte (**Fig.7**).
- Si le lave-vaisselle est équipé d'un bras de lavage triple, il faudra démonter ce dernier pour pouvoir ôter les filtres complets.
- Soulever chaque demi-filtre en les saisissant par la poignée.

## 4.9 Vidange de l'appareil

## 4.9.1 Lave-vaisselle sans pompe de vidange

- Éteindre l'appareil.
- Déposer le filtre intégral si monté (**Fig.7A**).
- Extraire le trop-plein en le tirant vers le haut (**Fig.8 B**).
- Attendre que la cuve soit complètement vide.
- Si nécessaire, retirer le filtre de la cuve et le nettoyer (**Fig.8C**).

## 4.9.2 Lave-vaisselle avec cycle de vidange (\*option)

- Déposer le filtre intégral si monté (**Fig.7**).
- Extraire le trop-plein en le tirant vers le haut si le lave-vaisselle en comporte un. (**Fig.9**)
- Refermer la porte.
- Sélectionner le cycle **dr**
- Appuyer sur le bouton **START (4)** pour démarrer le cycle.
- Le lave-vaisselle exécute un cycle de vidange avec autonettoyage (\*si prévu) ; il s'éteint au terme de celui-ci.
- Si nécessaire, retirer le filtre de la cuve et le nettoyer (**Fig.8C**).

## 4.10 Extinction du lave-vaisselle

- Appuyer sur le bouton **ON/OFF (1)**. Sur l'**AFFICHEUR (5)** restent affichés les segments centraux indiquant la présence de tension.

## 4.11 Régénération des résines (\*option)

Sur les appareils avec adoucisseur d'eau incorporé, il est nécessaire d'effectuer un cycle de régénération des résines pour rétablir le fonctionnement correct de l'adoucisseur d'eau incorporé lorsque la mention **rEG** clignote sur l'afficheur. Procéder de la manière suivante (**Fig.11**) :


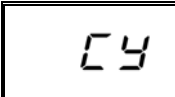

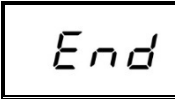

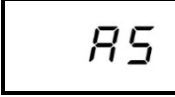
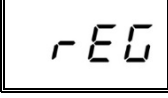
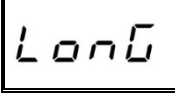
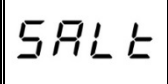
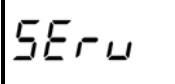
- Vidanger et nettoyer le lave-vaisselle.
- Après avoir déposé le filtre intégral, ouvrir le bac à sel à l'intérieur de la cuve.
- Verser environ 250 - 300 g de sel régénérant (sel de cuisine sans additifs en grains de 1 ou 2 mm de diamètre).
- Refermer énergiquement la bac à sel.
- S'assurer d'avoir retiré le trop-plein.
- Fermer la porte et allumer le lave-vaisselle.
- Sélectionner le cycle de régénération des résines en appuyant sur la touche **SÉLECTION PROGRAMMES (3)**. Sur l'afficheur apparaît alors la mention **rEG**.
- Pour lancer le cycle, appuyer sur le bouton **START (4)**.
- Le cycle de régénération dure environ 20 minutes.
- Le lave-vaisselle s'éteint à la fin du cycle.

**N.B. Ne pas éteindre le lave-vaisselle si un cycle de régénération est en cours**

## 4.12 Visualisation des information

- Pour visualiser en séquence la température du boiler de la cuve et le nombre de cycles effectués par le lave-vaisselle, maintenir enfoncé le bouton **START (4)** pendant quelques secondes. Ce type d'affichage peut être obtenu aussi bien avant que durant le cycle et ne sera visualisable que temporairement.
- Pour visualiser en séquence, de façon permanente et pour tous les programmes, la température du boiler de la cuve, maintenir enfoncé le bouton **SÉLECTION PROGRAMMES (3)** pendant quelques secondes.
- Il est possible de désactiver cette fonction en maintenant enfoncé pendant quelques secondes le bouton **SÉLECTION PROGRAMMES (3)**.

## 4.13 Liste des messages visualisables

 <i>door</i>	Porte ouverte	 <i>CY</i>	Nombre de cycles effectués
 <i>b</i>	Température de rinçage	 <i>End</i>	Fin de cycle
 <i>t</i>	Température de lavage	 <i>AS</i>	Démarrage automatique actif
 <i>REG</i>	Demande ou cycle de régénération	 <i>LONG</i>	Lavage continu
 <i>SALT</i>	Manque de sel régénérant pour adoucisseur	 <i>SERV</i>	Service

## 4.14 Fin de service

- En fin de journée, toujours vidanger le lave-vaisselle comme décrit au paragraphe "Vidange de l'appareil".
- Couper l'alimentation électrique du lave-vaisselle au moyen de l'interrupteur général et fermer le robinet extérieur d'arrivée d'eau.
- Effectuer l'entretien courant et nettoyer le lave-vaisselle comme décrit au paragraphe "Entretien".
- Si possible, laisser la porte entrouverte pour éviter la formation de mauvaises odeurs à l'intérieur du lave-vaisselle.

## Chap 5 ENTRETIEN

## 5.1 Consignes générales



**Avant d'effectuer toute opération d'entretien, vidanger complètement l'eau, couper le courant et fermer le robinet d'arrivée d'eau.**

Ne pas utiliser de jets d'eau sous pression car cela pourrait endommager le système électrique.

Laver les surfaces extérieures seulement une fois refroidies en utilisant des produits formulés spécialement pour l'entretien de l'acier.

Dans le cas de formation possible de glace, vidanger l'eau du ballon et de la pompe de lavage.

## 5.2 Nettoyage

Pour garantir l'efficacité de fonctionnement du lave-vaisselle, il faut effectuer périodiquement les opérations d'entretien indiquées ci-après. Effectuer également une désinfection périodique en utilisant des produits adaptés et non corrosifs en vente dans le commerce.

## 5.3 Nettoyage du groupe de filtration

Effectuer cette opération en fin de journée ou en présence de résidus de saletés sur les filtres.

1. Retirer et laver les paniers.
2. Vidanger la cuve en suivant les instructions reportées au paragraphe "Vidange de l'appareil".
3. Déposer et nettoyer soigneusement tous les filtres du lave-vaisselle.
4. N'utiliser ni produits ni objets abrasifs pour nettoyer la cuve en acier.
5. Bien replacer toutes les pièces à la fin de ces opérations.

## 5.4 Nettoyage des bras

Les bras d'aspersion se démontent facilement pour permettre le nettoyage périodique des gicleurs et prévenir toutes obstructions et/ou tous dépôts éventuels.

Procéder comme suit ( **Fig.10** ) :

- Enlever les bras en dévissant la bague de fixation correspondante ou à l'aide de l'éventuel dispositif de déblocage rapide.
- Laver chaque pièce sous un jet d'eau courante et nettoyer soigneusement les gicleurs, en utilisant éventuellement un cure-dent ou un petit objet pointu.
- Nettoyer les axes de rotation des bras à l'intérieur de l'appareil ainsi que la zone de sortie de l'eau de lavage et de rinçage.
- Remonter les bras, puis en contrôler la libre rotation après les avoir repositionnés.

## Chap 6 AUTODIAGNOSTIC

L'appareil est équipé d'un système d'autodiagnostic en mesure de relever et de signaler différentes anomalies de fonctionnement.

<b>Anomalie</b>		<b>Description et remèdes possibles</b>
	<b>E-r01</b>	<b>Rinçage non effectué.</b> Le rinçage de la vaisselle n'a pas été correctement effectué. Vérifier le nettoyage correct des gicleurs de rinçage.
	<b>E-r02</b>	<b>Évacuation des eaux usées manquée.</b> La vidange n'a pas eu lieu ou se fait de manière anormale. Vérifier que le tuyau de vidange ne soit pas plié ou écrasé et que le siphon ou les filtres ne soient pas bouchés. Sur les lave-vaisselle muni d'un trop-plein, le déposer avant de démarrer le cycle de vidange.
	<b>E-r03</b>	<b>Anomalie rétablissement de la température de rinçage.</b> Pendant le cycle de lavage, le rétablissement de la température du ballon ne s'est pas produit dans les limites de temps préétablies. Éteindre et rallumer l'appareil, puis effectuer un nouveau cycle.
<b>SAFE</b>	<b>E-r04</b>	<b>Anomalie remplissage de la cuve.</b> Contrôler que les raccords d'eau soient réalisés de manière correcte et que le robinet d'arrivée d'eau soit bien ouvert. Si cela est prévu, contrôler la présence du trop-plein. Éteindre et rallumer l'appareil, puis effectuer un nouveau remplissage.
	<b>E-r05</b>	<b>Anomalie thermomètre de la cuve. (Sonde ouverte)</b> L'appareil ne relève pas la valeur de température de la cuve. Éteindre et rallumer l'appareil.
	<b>E-r06</b>	<b>Anomalie thermomètre de la cuve. (Sonde en court-circuit)</b> L'appareil ne relève pas la valeur de température de la cuve. Éteindre et rallumer l'appareil.
	<b>E-r07</b>	<b>Anomalie thermomètre du ballon. (Sonde ouverte)</b> L'appareil ne relève pas la valeur de température du ballon. Éteindre et rallumer l'appareil.
	<b>E-r08</b>	<b>Anomalie thermomètre du ballon. (Sonde en court-circuit)</b> L'appareil ne relève pas la valeur de température du ballon. Éteindre et rallumer l'appareil.
	<b>E-r09</b>	<b>Time-out remplissage ballon :</b> remplissage du ballon manqué. Il est impossible d'effectuer le rinçage. Contrôler que le robinet d'arrivée d'eau soit ouvert. Éteindre et rallumer l'appareil, puis effectuer un nouveau cycle.
	<b>E-r21</b>	<b>Rinçage insuffisant :</b> le rinçage n'a pas été effectué dans la quantité prévue, contrôler la propreté des gicleurs.. L'erreur ne bloque pas la machine.
	<b>E-r22</b>	<b>Anomalie rétablissement de la température de la cuve :</b> Pendant le cycle de lavage, le rétablissement de la température du ballon ne s'est pas produit dans les limites de temps préétablies. Éteindre et rallumer l'appareil, puis effectuer un nouveau cycle.
<b>SAFE</b>	<b>E-r5F</b>	<b>Sécurité électromécanique :</b> les thermostats de sécurité du ballon ou de la cuve sont intervenus, ou bien le pressostat de sécurité de la cuve est intervenu.
<b>SAFE</b>	<b>E-r5L</b>	<b>Sécurité niveau:</b> Le niveau d'eau dans la cuve n'est pas correct.
	<b>d r t</b>	<b>Filtre encrassé :</b> le niveau d'eau dans la cuve n'est pas correct à cause du filtre encrassé ou du trop-plein mal positionné.
<b>ATTENTION ! L'extinction, puis le rallumage de l'appareil immédiatement après, "réinitialise" la signalisation. Si après avoir suivi les indications fournies, le problème se manifeste à nouveau, faire appel au service d'assistance technique autorisé.</b>		

## Chap 7 REGLAGES ET CONFIGURATION DES PARAMETRES



La configuration des paramètres ci-après doit être confiée exclusivement à un professionnel qualifié.

Les paramètres indiqués ci-dessous peuvent être configurés, soit pendant l'installation, soit après coup, en accédant au menu configuration des paramètres de la manière suivante :

- Machine en veille (stand-by) avec la porte ouverte.
- Appuyer simultanément sur les boutons **1** et **2** (**ON/OFF** et **SÉLECTION PROGRAMMES SPÉCIAUX**) pendant 5 secondes et introduire la clé **CH 12** (boutons **3** et **4** pour modifier le paramètre et bouton **1** pour confirmer).
- Après quoi, appuyer plusieurs fois de suite sur le bouton **1** (**ON/OFF**) pour dérouler les options suivantes en les activant et/ou modifiant avec les boutons **3** et **4** (le paramètre ainsi modifié reste mémorisé sans devoir le confirmer). La liste des paramètres peut varier selon le type de lave-vaisselle.

	<b>Language</b>	Sélection de la langue
<b>b</b>	<b>Boiler Temperature</b>	Réglage de la température de la chaudière pour les programmes. Les versions avec chaudière atmosphérique (pompe du liquide de rinçage) prévoient une différente configuration des paramètres pour chaque programme (b1 – b2 – b3)
<b>t</b>	<b>Tank Temperature</b>	Réglage de la température de la cuve pour les programmes. Les versions avec pompe de rinçage prévoient des paramétrages différents pour chaque programme (t1 – t2 – t3)
<b>tH</b>	<b>Thermo - Stop</b>	Activation de la fonction Thermostop garantissant une température de rinçage correcte.
<b>ES</b>	<b>Energy Saving</b>	Activation de la fonction Energy Saving garantissant une économie d'énergie lorsque le lave-vaisselle est allumé sans être utilisé.
<b>dn</b>	<b>Detergent Pump</b>	Actionnement manuel du doseur du détergent
<b>bn</b>	<b>Rinse Aid Pump</b>	Actionnement manuel du doseur du liquide de rinçage
<b>rn</b>	<b>Manual Rinse</b>	Actionnement manuel de la pompe à liquide de rinçage
<b>dt</b>	<b>Dosage Detergent</b>	Temps de dosage du détergent
<b>bl</b>	<b>Dosage Rinse Aid</b>	Temps de dosage du liquide de rinçage
<b>dH</b>	<b>Water Hardness</b>	Configuration de la dureté de l'eau en entrée (lave-vaisselle avec adoucisseur) : saisir les valeurs en se reportant au tableau ci-dessous
<b>CC</b>	<b>Set Number Service Cycles</b>	Configuration et activation du compteur de cycles qui active la signalisation d'entretien (Service) pour adoucisseur externe. Il est possible d'éliminer l'indication « Service » en maintenant enfoncées les 4 touches en même temps avec lave-vaisselle éteint et porte ouverte
<b>AA</b>	<b>Autostart Autoenabling</b>	Auto-validation du démarrage automatique
<b>dr</b>	<b>Manual Drain</b>	Actionnement manuel de la pompe de vidange

Après avoir configuré les paramètres désirés, appuyer sur le bouton 1 et garder le doigt dessus jusqu'à l'affichage des pointillés (lave-vaisselle sous tension), pour les mémoriser et quitter la séquence.

7.1 Configuration de la dureté de l'eau avec adoucisseur intégré  
Configurer le degré de dureté de l'eau d'alimentation **dH** dans le menu configuration des paramètres selon les indications du tableau suivant :

Dureté mesurée		dH	Dureté mesurée		dH
°fr	dGH	n°	°fr	dGH	n°
0 ÷ 20	0 ÷ 11	1	41 ÷ 45	23 ÷ 25	6
21 ÷ 25	12 ÷ 14	2	46 ÷ 50	26 ÷ 28	7
26 ÷ 30	15 ÷ 17	3	51 ÷ 55	29 ÷ 31	8
31 ÷ 35	17 ÷ 20	4	56 ÷ 60	31 ÷ 34	9
36 ÷ 40	20 ÷ 22	5			

## Chap 8 ÉLIMINATION

Aucun composant de nos appareils n'est soumis à une procédure d'élimination particulière.



(Applicable dans les pays membres de l'Union Européenne et dans tous ceux adoptant le tri sélectif)

Ce symbole sur le produit ou sa documentation indique qu'il ne doit pas être éliminé en fin de vie avec les autres déchets ménagers. L'élimination incontrôlée des déchets pouvant porter préjudice à la santé humaine et porter atteinte à l'environnement ,

veuillez séparer ce produit des autres types de déchets et le recycler de façon responsable. Vous Favoriserez ainsi la réutilisation durable des ressources matérielles.

Les particuliers sont invités à contacter le distributeur leur ayant vendu le produit ou à se renseigner auprès de leur mairie pour savoir où et comment ils peuvent se débarrasser de ce produit afin qu'il soit recyclé en respectant l'environnement.

Les entreprises sont invitées à contacter leurs fournisseurs et à consulter les conditions de leur contrat d'achat.

Ce produit ne doit pas être éliminé avec les autres déchets commerciaux.

	Symboles	Objet	Matériau	%
Recyclables directement		Tôle	Acier	80
		Emballage carton	PAP	
		Palette bois	ISPM15	
		Parties en plastique	PP, PP+FV	
Composés		Moteurs	Assemblés	20
		Parties électriques		
		Parties électroniques		
	Parties en caoutchouc	EPDM		

## Chap 9 ENVIRONNEMENT

### UTILISATION RESPECTUEUSE DE L'ENVIRONNEMENT

Une utilisation responsable du lave-vaisselle peut contribuer à améliorer l'impact sur l'environnement, en prenant quotidiennement de bonnes habitudes :

Ne laver que des paniers pleins.

Éteindre le lave-vaisselle lorsque celui-ci n'est pas utilisé.

Garder la porte du lave-vaisselle fermée lorsque celui-ci se trouve en mode veille (stand by)

Utiliser des programmes adaptés au degré de saleté de la vaisselle.

Alimenter le lave-vaisselle en eau chaude, si réchauffée au gaz.

S'assurer que les eaux usées du lave-vaisselle finissent dans un réseau d'égout approprié.

Ne pas dépasser les doses de détergents conseillées.

Dans le souci de toujours offrir un produit mettant en oeuvre une technologie avancée et une fiabilité durable, le constructeur se réserve le droit d'apporter sur ce lave-vaisselle toutes les modifications électriques, techniques et esthétiques et/ou de remplacer des pièces ou parties qu'il jugera nécessaire sans préavis.